



Kühlung



Getränkekühlschränke

	Artikel	Euro
	<p>Getränkekühlschrank mit 1 Glastür Artikel: AR19-0001 Dim.: B 595 x T 640 x H 1980 mm Innenmaß: B 470 x T 440 x H 1555 mm Leistung: 220/240 V - 50 Hz - 0,3 kW Nettovolumen: 347 Liter Bruttovolumen: 372 Liter Temperatur: +2°C bis +10°C Energieverbrauch: 2,25 kWh/ 24h automatisches Abtauverfahren, LED im Türrahmen, mit Innenbeleuchtung mit 4 Regalen, mechanischer Regler Gewicht netto: 78 kg, Gewicht brutto: 83 kg</p>	<p>1.200,00 €</p>
	<p>Getränkekühlschrank 500 mit 1 Glastür Artikel: AR19-0200 Dim.: B 655 x T 735 x H 2000 mm Leistung: 230 V - 50 Hz - 0,6 kW Temperatur: +2°C bis +8°C bei UT + 25°C u. RF 60% Ausstellungsfläche: 1,42 m², 480 Liter Gewicht: 105 kg</p>	<p>2.800,00 €</p>
	<p>Getränkekühlschrank 600 mit 1 Glastür Artikel: AR19-0201 Dim.: B 725 x T 735 x H 2000 mm Leistung: 230 V - 50 Hz - 0,6 kW Temperatur: +2°C bis +8°C bei UT + 25°C u. RF 60% Ausstellungsfläche: 1,84 m², 572 Liter Gewicht: 124 kg</p>	<p>2.900,00 €</p>
	<p>Getränkekühlschrank 700 mit 1 Glastür Artikel: AR19-0202 Dim.: B 830 x T 735 x H 2000 mm Leistung: 230 V - 50 Hz - 0,75 kW Temperatur: +2°C bis +8°C bei UT + 25°C u. RF 60% Ausstellungsfläche: 2,15 m², 667 Liter Gewicht: 140 kg</p>	<p>2.980,00 €</p>

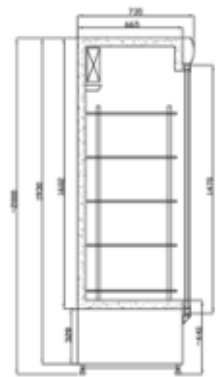

Kühlung

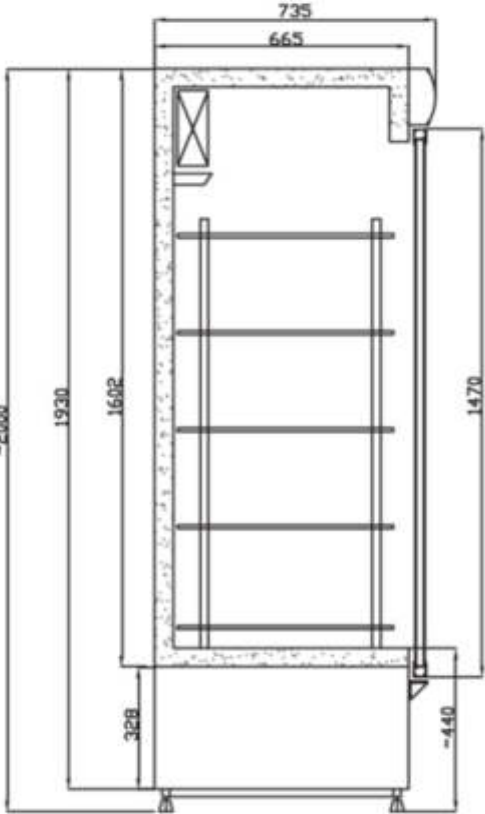

Getränkekühlschränke

	Artikel	Euro
 	<p>Doppeltür Kühlschrank 1200 x 735 mit 2 Glastüren Artikel: AR19-0002 Dim.: B 1225 x T 735 x H 2000 mm Leistung: 230 V - 50 Hz - 0,75 kW Temperatur: +2°C bis +8°C bei UT + 25°C u. RF 60% Ausstellungsfläche: 2,83 m² Gewicht: 183 kg</p>	3.790,00 €
	<p>Doppeltür Kühlschrank 1400 x 735 mit 2 Glastüren Artikel: AR19-0003 Dim.: B 1425 x T 735 x H 2000 mm Leistung: 230 V - 50 Hz - 0,9 kW Temperatur: +2°C bis +8°C bei UT + 25°C u. RF 60% Ausstellungsfläche: 3,68 m² Gewicht: 199 kg</p>	3.900,00 €
	<p>Doppeltür Kühlschrank 1600 x 735 mit 2 Glastüren Artikel: AR19-0004 Dim.: B 1620 x T 735 x H 2000 mm Leistung: 230 V - 50 Hz - 1,05 kW Temperatur: +2°C bis +8°C bei UT + 25°C u. RF 60% Ausstellungsfläche: 4,30 m² Gewicht: 218 kg</p> <p>mit zwei Glastüren obere Blende in verschiedenen Farben erhältlich</p> 	3.970,00 €

mit Schiebetür auf Anfrage

Kühlung

Getränkekühlschränke

	Artikel	Euro
	<p>Einzeltür Getränkekühlschrank 350 Lit. mit 1 Tür Artikel: AR19-0203 Dim.: B 650 x T 588 x H 2005 mm, Anschluss: 220 V - 50 Hz Volumen: 305 Liter Temperatur: -1°C bis +10°C Umgebungstemperatur 30°C Raumfeuchtigkeit 55% Umluftkühlung, Kältemittel: R290a Digitalthermostat Eliwell oder Dixell Kompressor Aspera, Secop oder Danfoss Automatische Abtaufunktion, selbstschließende Isolierglastüren mit schwarzem Rahmen mit 4 Rädern, davon 2 mit Bremse mit Innenbeleuchtung und Türschloss mit Schlüssel, mit 4 höhenverstellbaren Tragrosten Energieverbrauch: 6,13 kW/ 24h Gewicht: 85 kg</p>	<p>1.100,00 €</p>
	<p>Doppeltür Getränkekühlschrank 600 Lit. mit 2 Türen Artikel: AR19-0204 Dim.: B 1080 x T 588 x H 2080 mm, Anschluss: 220 V - 50 Hz Volumen: 600 Liter Temperatur: -1°C bis +10°C Umgebungstemperatur 30°C Raumfeuchtigkeit 55% Umluftkühlung, Kältemittel: R290a Digitalthermostat Eliwell oder Dixell Kompressor Aspera, Secop oder Danfoss Automatische Abtaufunktion, selbstschließende Isolierglastüren mit schwarzem Rahmen mit 4 Rädern, davon 2 mit Bremse mit Innenbeleuchtung und Türschloss mit Schlüssel, mit 4 höhenverstellbaren Tragrosten Energieverbrauch: 7,95 kW/ 24h Gewicht: 95 kg</p>	<p>1.700,00 €</p>
	<p>Doppeltür Getränkekühlschrank 600 Lit. mit 2 Türen Artikel: AR19-0205 Dim.: B 1220 x T 668 x H 2080 mm, Anschluss: 220 V - 50 Hz Volumen: 600 Liter Energieverbrauch: 11,66 kW/ 24h Gewicht: 100 kg</p>	<p>1.800,00 €</p>



Kühlung

Weinkühlschränke

	Artikel	Euro
	<p>Weinkühlschrank für 19 Weinflaschen Artikel: AR19-0005 Dim.: B 295 x T 570 x H 860 mm Innenmaß: B 227 x T 492 x H 658 mm Kapazität: 19 x 750 ml Weinflaschen Netto Volumen: 57 Liter Brutto Volumen: 80 Liter Leistung: 220 / 240 V - 50 Hz - 0,09 kW Energieverbrauch: 0,27 kWh/24 h Temperatur: +5°C bis +18°C mit 6 Holzregalen Gewicht netto: 26 kg, Gewicht brutto: 31 kg</p>	995,00 €
	<p>Weinkühlschrank für 48 Weinflaschen Artikel: AR19-0006 Dim.: B 595 x T 570 x H 820 mm Innenmaß: B 520 x T 445 x H 605 mm Kapazität: 48 x 750 ml Weinflaschen Netto Volumen: 141 Liter Brutto Volumen: 155 Liter Leistung: 220 / 240 V - 50 Hz - 0,16 kW Energieverbrauch: 0,36 kWh/24 h Temperatur: +5°C bis +18°C mit 1 Temperatur Zone mit 4 Holzregalen Gewicht netto: 44 kg, Gewicht brutto: 49 kg</p>	1.435,00 €
	<p>Weinkühlschrank für 46 Weinflaschen Artikel: AR19-0007 Dim.: B 595 x T 570 x H 820 mm Innenmaß: B 520 x T 445 x H 605 mm Kapazität: 46 x 750 ml Weinflaschen Netto Volumen: 131 Liter Brutto Volumen: 155 Liter Leistung: 220 / 240 V - 50 Hz - 0,16 kW Energieverbrauch: 0,4 kWh/24 h Temperatur: +5°C bis +10°C / +10°C bis +18°C mit 2 Temperatur Zonen mit 6 Holzregalen Gewicht netto: 44 kg, Gewicht brutto: 49 kg</p>	1.645,00 €

Kühlung

Weinkühlschränke

	Artikel	Euro
	<p>Weinkühlschrank für 163 Weinflaschen Artikel: AR19-0008 Dim.: B 595 x T 680 x H 1760 mm Innenmaß: B 510 x T 540 x H 1500 mm Kapazität: 163 x 750 ml Weinflaschen Netto Volumen: 350 Liter Brutto Volumen: 416 Liter Leistung: 220 / 240 V - 50 Hz - 0,22 kW Energieverbrauch: 0,48 kWh/24 h Temperatur: +5°C bis +10°C / +10°C bis +18°C mit 2 Temperatur Zone mit 14 Holzregalen Gewicht netto: 106 kg, Gewicht brutto: 111 kg</p> <p>LED Innenlicht mit Schalter, automatische Abtauung, Kaltluftkühlung, Digital Regler, transparente Glasscheibe, Türanschlag wechselbar Tür abschließbar</p>	2.270,00 €
	<p>Weinkühlschrank für 163 Weinflaschen Artikel: AR19-0009 Dim.: B 595 x T 680 x H 1760 mm Innenmaß: B 510 x T 532 x H 1585 mm Kapazität: 163 x 750 ml Weinflaschen Netto Volumen: 350 Liter Brutto Volumen: 426 Liter Leistung: 220 / 240 V - 50 Hz - 0,22 kW Energieverbrauch: 0,43 kWh/24 h Temperatur: +5°C bis +18°C mit 1 Temperatur Zone mit 15 Holzregalen Gewicht netto: 106 kg, Gewicht brutto: 111 kg</p> <p>LED Innenlicht mit Schalter, automatische Abtauung, Kaltluftkühlung, Digital Regler, transparente Glasscheibe, Türanschlag wechselbar Tür abschließbar</p>	2.175,00 €



Kühlung

Kühl- & Gefrierschränke

	Artikel	Euro
	<p>Volltür Kühlschrank 570 Liter Artikel: AR19-0011 Dim.: B 777 x T 695 x H 1890 mm Innenmaß: B 653 x T 580 x H 1660 mm Netto Volumen: 570 Liter Brutto Volumen: 605 Liter Leistung: 220 / 240 V - 50 Hz - 0,13 kW Energieverbrauch: 1,84 kWh/24 h mit 4 Regalen GN 2/1 und Volltür weiß automatische Abtauung, Kaltluftkühlung, digitaler Regler, Temperatur: +2°C bis +10°C 2 Rollen und 2 feste Füße Gewicht netto: 107 kg, Gewicht brutto: 112 kg</p>	<p>1.485,00 €</p>
	<p>Volltür Gefrierschrank 555 Liter Artikel: AR19-0012 Dim.: B 777 x T 695 x H 1895 mm Innenmaß: B 653 x T 580 x H 1680 mm Netto Volumen: 555 Liter Brutto Volumen: 605 Liter Leistung: 220 / 240 V - 50 Hz - 0,19 kW Energieverbrauch: 2,24 kWh/24 h mit 6 festen Regale GN 2/1 und Volltür weiß manuelle Abtauung, statische Kühlung digitaler Regler, mit Türschloß Temperatur: -10°C bis -24°C 2 Rollen und 2 feste Füße Gewicht netto: 107 kg, Gewicht brutto: 112 kg</p>	<p>1.680,00 €</p>
  	<p>Fischkühlschrank 507 Liter Artikel: AR19-0022 Dim.: B 680 x T 810 x H 2010 mm Innenmaß: B 560 x T 653 x H 1396 mm mit 7 Bächeltern / Fischtags 400 x 600, Leistung: 220 / 240 V - 50 Hz - 0,35 kW Energieverbrauch: 1,19 kWh/24 h Netto Volumen: 507 Liter mit verstellbaren Rosten manuelle Abtauung, statische Kühlung digitaler Regler, mit Türschloß Temperatur: -6°C bis +8°C Tür mit wechselbarem Türanschlag mit 4 Rollen, 2 mit Bremse Gewicht netto: 135 kg, Gewicht brutto: 145 kg</p>	<p>2.950,00 €</p> 





Kühlung

Edelstahlkühl- & Gefrierschränke

	Artikel	Euro
	<p>Edelstahl Kühlschrank 119 Lit. Artikel: AR19-0013 Dim.: B 600 x T 585 x H 855 mm Innenmaß: B 510 x T 485 x H 620 mm Volumen: Netto 119 Liter, Brutto 136 Liter Leistung: 220 / 240 V - 50 Hz - 0,10 kW Energieverbrauch: 1,12 kWh/24 h mit 2 Regalen 505 x 415 mm, 1 Regal 505 x 220 mm - Volltür aus Edelstahl Automatische Abtauung, Kaltluftkühlung, Digitaler Regler, mit Türschloß Temperatur: +2°C bis +10°C 2 Rollen und 4 feste Füße, Gewicht: 44 kg / 49 kg</p>	925,00 €
 	<p>Edelstahl Gefrierschrank 120 Lit. Artikel: AR19-0014 Dim.: B 600 x T 585 x H 855 mm Innenmaß: B 484 x T 470 x H 620 mm Netto Volumen: 120 Liter Leistung: 220 / 240 V - 50 Hz - 0,10 kW Energieverbrauch: 1,2 kWh/24 h mit 2 festen Regalen GN 2/1 und Volltür aus Edelstahl, manuelle Abtauung, statische Kühlung, digitaler Regler, m. Türschloß Temperatur: -10°C bis -24°C 2 Rollen und 4 feste Füße, Gewicht: 47 kg / 50 kg</p>	1.010,00 €
<p>Innen / Außen Edelstahl, Umluft Kühlsystem, Automatische Abtaufunktion, Digitalthermostat Eliwell, Dixell oder Carel Kältemittel 290A, CFC frei, Isolierung 60 mm, Selbstschließende Tür, Türanschlag wechselbar, dann nicht mehr abschließbar, auf Rädern, 2 mit Bremse und 2 ohne Bremse, Umrüstung auf Füße für 100€ möglich, inkl. Tür mit Schloss und Schlüssel, 3 Tragroste pro Tür.</p>		
	<p>Edelstahlkühlschrank 525 Lit. mit 1 Volltür Artikel: AR19-6003 Dim: B 740 x T 730 x H 1990 mm Innenmaß: B 624 x T 600 x H 1400 mm Temperatur -2 bis +8 °C Bruttovolumen 525 Lit. / Kühlvolumen: 373 Lit. Leistung: 2,35kW / 230 V / 50 Hz / Umluftkühlung Gewicht: 98 kg</p>	1.870,00 €
 	<p>Edelstahlgefrierschrank 525 Lit. mit 1 Volltür Artikel: AR19-6004 Dim: B 740 x T 730 x H 1990 mm Innenmaß: B 624 x T 600 x H 1400 mm Temperatur -18 bis -22 °C Bruttovolumen 525 Lit. / Kühlvolumen: 373 Lit. Leistung: 6,59 kW / 230 V / 50 Hz / Umluftkühlung Gewicht: 103 kg</p>	2.250,00 €





Kühlung

Edelstahlkühl- & Gefrierschränke

	Artikel	Euro
<p>Innen / Außen Edelstahl, Umluft Kühlsystem, Automatische Abtaufunktion, Digitalthermostat Eliwell, Dixell oder Carel Kältemittel 290A, CFC frei, Isolierung 60 mm, Selbstschließende Tür, Türanschlag wechselbar, dann nicht mehr abschließbar, auf Rädern, 2 mit Bremse und 2 ohne Bremse, Umrüstung auf Füße für 100€ möglich, inkl. Tür mit Schloss und Schlüssel, 3 Tragroste pro Tür.</p>		
	<p>Edelstahlkühlschrank 610 Lit. / GN 2/1 mit 1 Volltür Artikel: AR19-6005 Dim: B 740 x T 830 x H 1990 mm Innenmaß: B 624 x T 600 x H 1400 mm Temperatur -2 bis +8 °C Bruttovolumen 610 Lit. / Kühlvolumen: 456 Lit. Leistung: 1,81 kW / 230 V / 50 Hz Umluftkühlung Gewicht: 108 kg</p>	1.950,00 €
	<p> Edelstahlgefrierschrank 610 Lit. / GN 2/1 mit 1 Volltür Artikel: AR19-6006 Dim: B 740 x T 830 x H 1990 mm Innenmaß: B 624 x T 600 x H 1400 mm Temperatur -18 bis -22 °C. Bruttovolumen 610 Lit. / Kühlvolumen: 456 Lit. Leistung: 8,56 kW / 230 V / 50 Hz Umluftkühlung Gewicht: 105 kg</p>	2.350,00 €
<p>Innen / Außen Edelstahl, Umluft Kühlsystem, Automatische Abtaufunktion, Digitalthermostat Eliwell, Dixell oder Carel Kältemittel 290A, CFC frei, Isolierung 60 mm, Selbstschließende Tür, Türanschlag wechselbar, dann nicht mehr abschließbar, auf Rädern, 2 mit Bremse und 2 ohne Bremse, Umrüstung auf Füße für 100€ möglich, Tür mit Schloss, keine Tragroste aber mit 10 Paar Schienen, geeignet für Backnorm Bleche</p>		
	<p>Edelstahlkühlschrank 733 Lit. mit 1 Volltür - Backnorm Artikel: AR19-6007 Dim: B 740 x T 990 x H 1990 mm Innenmaß: B 624 x T 845 x H 1390 mm Temperatur +2 bis +8 °C Bruttovolumen 733 Lit. / Kühlvolumen: 630 Lit. Leistung: 3,74 kW / 230 V / 50 Hz, Umluftkühlung Gewicht: 146 kg</p>	2.350,00 €
	<p> Edelstahlgefrierschrank 733 Lit. mit 1 Volltür - Backnorm Artikel: AR19-6008 Dim: B 740 x T 990 x H 1990 mm Innenmaß: B 624 x T 845 x H 1390 mm Temperatur -18 bis -22 °C Bruttovolumen 733 Lit. / Kühlvolumen: 630 Lit. Leistung: 8,10 kW / 230 V / 50 Hz, Umluftkühlung Gewicht: 147 kg</p>	2.850,00 €
	<p>passende Trageroste 800 AR19-6034</p>	60,00 €

Kühlung

Edelstahlkühl- & Gefrierschränke

	Artikel	Euro
<p>Innen / Außen Edelstahl, Umluft Kühlsystem, Automatische Abtaufunktion, Digitalthermostat Eliwell, Dixell oder Carel Kältemittel 290A, CFC frei, Isolierung 60 mm, Selbstschließende Tür, Türanschlag wechselbar, dann nicht mehr abschließbar, auf Rädern, 2 mit Bremse und 2 ohne Bremse, Umrüstung auf Füße für 100€ möglich, inkl. Tür mit Schloss und Schlüssel, 3 Tragroste pro Tür.</p>		
	<p>Edelstahlkühlschrank 1145 Lit. mit 2 Volltüren Artikel: AR19-6010 Dim: B 1480 x T 730 x H 1990 mm Innenmaß: B 1360 x T 600 x H 1400 mm Temperatur -2 bis +8°C Bruttovolumen 1145 Lit. / Kühlvolumen: 800 Lit. Leistung: 4,09 kW / 230 V / 50 Hz Umluftkühlung Gewicht: 167 kg</p>	2.800,00 €
	<p> Edelstahlgefrierschrank 1145 Lit. mit 2 Volltüren Artikel: AR19-6011 Dim: B 1480 x T 730 x H 1990 mm Innenmaß: B 1360 x T 600 x H 1400 mm Temperatur -18 bis -22°C Bruttovolumen 1145 Lit. / Kühlvolumen: 800 Lit. Leistung: 12,05 kW / 230 V / 50 Hz Umluftkühlung Gewicht: 175 kg</p>	3.200,00 €
	<p>Edelstahlkühlschrank 1333 Lit. / GN 1/2 mit 2 Volltüren Artikel: AR19-6012 Dim: B 1480 x T 830 x H 1990 mm Innenmaß: B 1360 x T 600 x H 1400 mm Temperatur -2 bis +8°C Bruttovolumen 1333 Lit. / Kühlvolumen: 1001 Lit. Leistung: 5,05 kW / 230 V / 50 Hz Umluftkühlung Gewicht: 181 kg</p>	2.800,00 €
	<p> Edelstahlgefrierschrank 1333 Lit. / GN 1/2 mit 2 Volltüren Artikel: AR19-6013 Dim: B 1480 x T 830 x H 1990 mm Innenmaß: B 1360 x T 600 x H 1400 mm Temperatur -18 bis -22 °C Bruttovolumen 1333 Lit. / Kühlvolumen: 1001 Lit. Leistung: 11,94 kW / 230 V / 50 Hz Umluftkühlung Gewicht: 179 kg</p>	3.250,00 €

Zubehör für Edelstahlkühl- & Gefrierschränke

	<p>Gummidichtung für Edelstahlkühl- & Gefrierschränke (Edelstahltür) Artikel: AR19-6000</p>	110,00 €
--	--	----------



Kühlung

Gefriertruhe

	Artikel	Euro
<p>statische Kühlung, manuelles Abtauverfahren, mechanischer Temperaturregler, Kühlmittel R600a, mit Rollen u. Schloss, mit Thermometer, Innen mit Beleuchtung, Außen weiß, Innen Stahlblech, verzinkt, mit weißer Lackierung,</p>		
 	<p>Gefriertruhe 454 Lit. - mit 1 Klappdeckel Artikel: AR19-0221 Dim.: B 1504 x T 700 x H 945 mm Innenmaß: B 1380 x T 480 x H 725 mm Leistung: 220 - 240 V - 50 Hz / 230 W Temperatur: -14°C bis -24°C Energieverbrauch: 3,13 kWh / 24 St. Kapazität: 454 Liter, 2 Körbe, Gewicht netto: 73 kg, Gewicht brutto: 78 kg</p>	<p>1.150,00 €</p>
 	<p>Gefriertruhe 557 Lit. - mit 1 Klappdeckel Artikel: AR19-0222 Dim.: B 1804 x T 700 x H 945 mm Innenmaß: B 1680 x T 480 x H 725 mm Leistung: 220 - 240 V - 50 Hz / 250 W Temperatur: -14°C bis -24°C Energieverbrauch: 3,61 kWh / 24 St. Kapazität: 557 Liter, 3 Körbe, Gewicht netto: 92 kg, Gewicht brutto: 99 kg</p>	<p>1.405,00 €</p>
 	<p>Gefriertruhe 646 Lit. - mit 1 Klappdeckel Artikel: AR19-0223 Dim.: B 2060 x T 716 x H 830 mm Innenmaß: B 1935 x T 510 x H 685 mm Leistung: 220 - 240 V - 50 Hz / 277 W Temperatur: -14°C bis -24°C Energieverbrauch: 3,28 kWh / 24 St. Kapazität: 646 Liter, 3 Körbe Gewicht netto: 114 kg, Gewicht brutto: 119 kg</p>	<p>1.920,00 €</p>
 	<p>Gefriertruhe 454 Lit. - mit 1 Klappdeckel aus Edelstahl Artikel: AR19-0224 Dim.: B 1504 x T 700 x H 945 mm Innenmaß: B 1380 x T 480 x H 725 mm Leistung: 220 - 240 V - 50 Hz / 230 W Temperatur: -14°C bis -24°C Energieverbrauch: 3,13 kWh / 24 St. Kapazität: 454 Liter, 2 Körbe Gewicht netto: 73 kg, Gewicht brutto: 78 kg</p>	<p>1.255,00 €</p>

Kühlung

Gefriertruhe

	Artikel	Euro
<p>statische Kühlung, manuelles Abtauverfahren, mechanischer Temperaturregler, Kühlmittel R600a, mit Rollen u. Schloss, mit Thermometer, Innen mit Beleuchtung, Außen weiß, Innen Stahlblech, verzinkt, mit weißer Lackierung,</p>		
 	<p>Gefriertruhe 557 Lit. - mit 1 Klappdeckel aus Edelstahl Artikel: AR19-0225 Dim.: B 1804 x T 680 x H 945 mm Innenmaß: B 1680 x T 480 x H 725 mm Leistung: 220 - 240 V - 50 Hz / 250 W Temperatur: -14°C bis -24°C Energieverbrauch: 3,61 kWh / 24 St. Kapazität: 557 Liter, 3 Körbe, Gewicht netto: 92 kg, Gewicht brutto: 99 kg</p>	<p>1.520,00 €</p>
 	<p>Gefriertruhe 646 Lit. - mit 1 Klappdeckel aus Edelstahl Artikel: AR19-0226 Dim.: B 2060 x T 716 x H 830 mm Innenmaß: B 1953 x T 510 x H 685 mm Leistung: 220 - 240 V - 50 Hz / 391 W Temperatur: -14°C bis -24°C Energieverbrauch: 3,28 kWh / 24 St. Kapazität: 646 Liter, 3 Körbe Gewicht netto: 114 kg, Gewicht brutto: 119 kg</p>	<p>2.035,00 €</p>

Speiseeis Gefriertruhe

 	<p>Speiseeis Gefriertruhe 165 Lit. Artikel: AR19-0036 Dim.: B 720 x T 615 x H 949 mm Innenmaß: B 600 x T 495 x H 710 mm Netto Volumen: 157 Liter Leistung: 220 / 240 V - 50 Hz - 0,98 kW Temperatur: -14°C bis -24°C Energieverbrauch: 0,98 kWh/24 h, mit 2 Körbe und 2 Glasschiebedeckel Innenlicht, manuelle Abtauung, statische Kühlung, mechanischer Regler, mit 4 Rädern zwei mit Bremse, Gewicht netto: 53 kg, Gewicht brutto: 58 kg</p>	<p>995,00 €</p>
---	--	------------------------

Kühlung

Speiseeis Gefriertruhe

	Artikel	Euro
 	<p>Speiseeis Gefriertruhe 255 Lit. Artikel: AR19-0037 Dim.: B 1010 x T 630 x H 892 mm Innenmaß: B 890 x T 510 x H 655 mm Netto Volumen: 255 Liter Leistung: 220 / 240 V - 50 Hz - 1,41 kW Temperatur: -14°C bis -24°C Energieverbrauch: 1,85 kWh/24 h, mit 4 Körbe und 2 Glasschiebedeckel manuelle Abtauung, statische Kühlung, mechanischer Regler, mit 4 Rädern zwei mit Bremse, Gewicht: 55 kg / 65 kg</p>	<p>1.170,00 €</p>
 	<p>Speiseeis Gefriertruhe 350 Lit. Artikel: AR19-0038 Dim.: B 1300 x T 630 x H 892 mm Innenmaß: B 1180 x T 510 x H 655 mm Netto Volumen: 350 Liter Leistung: 220 / 240 V - 50 Hz - 1,41 kW Temperatur: -14°C bis -24°C Energieverbrauch: 2,2 kWh/24 h, mit 5 Körbe und 2 Glasschiebedeckel manuelle Abtauung, statische Kühlung, mechanischer Regler, mit 4 Rädern zwei mit Bremse, Gewicht: 64 kg / 74 kg</p>	<p>1.390,00 €</p>
 	<p>Speiseeis Gefriertruhe 430 Lit. Artikel: AR19-0039 Dim.: B 1550 x T 630 x H 892 mm Innenmaß: B 1430 x T 510 x H 655 mm Netto Volumen: 430 Liter Leistung: 220 / 240 V - 50 Hz - 1,91 kW Temperatur: -14°C bis -24°C Energieverbrauch: 2,7 kWh/24 h, mit 6 Körbe und 2 Glasschiebedeckel manuelle Abtauung, statische Kühlung, mechanischer Regler, mit 4 Rädern zwei mit Bremse, Gewicht: 72 kg / 90 kg</p>	<p>1.480,00 €</p>
 	<p>Speiseeis Gefriertruhe 620 Lit. Artikel: AR19-0040 Dim.: B 2055 x T 630 x H 892 mm Innenmaß: B 1930 x T 510 x H 655 mm Netto Volumen: 620 Liter Leistung: 220 / 240 V - 50 Hz - 2,92 kW Temperatur: -14°C bis -24°C Energieverbrauch: 5,00 kWh/24 h mit 8 Körbe und 2 Glasschiebedeckel manuelle Abtauung, statische Kühlung, mechanischer Regler, mit 4 Rädern zwei mit Bremse, Gewicht: 100 kg / 115 kg</p>	<p>1.915,00 €</p>

Kühlung

Bar Kühlschränke in 870 mm höhe

	Artikel	Euro
	<p>Bar Kühlschrank 500 mit 1 Glastür Artikel: AR19-0041 Dim.: B 500 x T 520 x H 870 mm Innenmaß: B 410 x T 350 x H 720 mm Netto Volumen: 94 Liter Leistung: 220 / 240 V - 50 Hz - 0,21 kW Energieverbrauch: 2,1 kWh/24 h mit 2 Regalen und 1 Glastür Innenlicht, automatische Abtauung, Kaltluftkühlung, mechanischer Regler, Temperatur: +2°C bis +10°C Gewicht: 38 kg</p>	915,00 €
	<p>Bar Kühlschrank 600 mit 1 Glastür Artikel: AR19-0042 Dim.: B 600 x T 520 x H 870 mm Innenmaß: B 510 x T 350 x H 720 mm Netto Volumen: 116 Liter Leistung: 220 / 240 V - 50 Hz - 0,21 kW Energieverbrauch: 2,1 kWh/24 h mit 2 Regalen und 1 Glastür Innenlicht, automatische Abtauung, Kaltluftkühlung, mechanischer Regler, Temperatur: +2°C bis +10°C Gewicht: 45 kg</p>	945,00 €
	<p>Bar Kühlschrank 900 mit 2 Glastüren Artikel: AR19-0043 Dim.: B 900 x T 520 x H 870 mm Innenmaß: B 810 x T 350 x H 720 mm Netto Volumen: 183 Liter Leistung: 220 / 240 V - 50 Hz - 0,23 kW Energieverbrauch: 2,7 kWh/24 h mit 4 Regalen und 2 Glastüren Innenlicht, automatische Abtauung, Kaltluftkühlung, mechanischer Regler, Temperatur: +2°C bis +10°C Gewicht: 68 kg</p>	1.390,00 €
	<p>Bar Kühlschrank 900 mit 2 Glasschiebetüren Artikel: AR19-0044 Dim.: B 900 x T 515 x H 870 mm Innenmaß: B 810 x T 350 x H 720 mm Netto Volumen: 183 Liter Leistung: 220 / 240 V - 50 Hz - 0,23 kW Energieverbrauch: 2,7 kWh/24 h mit 4 Regalen und 2 Glasschiebetüren Innenlicht, automatische Abtauung, Kaltluftkühlung, mechanischer Regler, Temperatur: +2°C bis +10°C, Gewicht: 68 kg</p>	1.440,00 €



Kühlung

Bar Kühlschränke in 900 mm höhe

	Artikel	Euro
	<p>Bar Kühlschrank 900x515 mit 2 Glasschiebetüren Artikel: AR19-0045 Dim.: B 900 x T 515 x H 900 mm Netto Volumen: 188 Liter Leistung: 220 / 240 V - 50 Hz - 0,23 kW Energieverbrauch: 3,1 kWh/24 h mit 4 Regalen und 2 Glasschiebetüren Temperatur: +2°C bis +10°C, Gewicht: 68 kg</p>	1.415,00 €
	<p>Bar Kühlschrank 900x500 mit 2 Glasschiebetüren Artikel: AR19-6045 Dim.: B 900 x T 500 x H 900 mm Netto Volumen: 228 Liter Leistung: 220 / 240 V - 50 Hz - 0,19 kW mit 2 Trageroste pro Tür und 2 Glasschiebetüren Temperatur: +2°C bis +10°C, Gewicht: 43 kg</p> <p>Innenlicht, automatische Abtauung,</p>	1.390,00 €
	<p>Bar Kühlschrank 1355x515 mit 3 Glasschiebetüren Artikel: AR19-0047 Dim.: B 1355 x T 515 x H 900 mm Innenmaß: B 1257 x T 345 x H 730 mm Netto Volumen: 320 Liter Leistung: 220 / 240 V - 50 Hz - 0,36 kW Energieverbrauch: 4,1 kWh/24 h mit 6 Regalen und 3 Glasschiebetüren Temperatur: +2°C bis +10°C, Gewicht: 108 kg</p>	2.080,00 €
	<p>Bar Kühlschrank 1355x500 mit 3 Glasschiebetüren Artikel: AR19-6047 Dim.: B 1335 x T 500 x H 900 mm Netto Volumen: 338 Liter Leistung: 220 / 240 V - 50 Hz - 0,295 kW mit 2 Trageroste pro Tür und 2 Glasschiebetüren Temperatur: +2°C bis +10°C, Gewicht: 50 kg</p> <p>Innenlicht, automatische Abtauung,</p>	1.700,00 €

Kühlung

Bar Kühlschränke in 900 mm höhe

	Artikel	Euro
 <p>mit 2 Regalen und 1 Glastür Innenlicht, automatische Abtauung,</p>	<p>Bar Kühlschrank 600x520 mit 1 Glastür Artikel: AR19-0048 Dim.: B 600 x T 520 x H 900 mm Innenmaß: B 505 x T 355 x H 732 mm Netto Volumen: 116 Liter Leistung: 220 / 240 V - 50 Hz - 0,21 kW Energieverbrauch: 2,1 kWh/24 h Kaltluftkühlung, mechanischer Regler, Temperatur: +2°C bis +10°C, Gewicht: 45 kg</p>	<p>945,00 €</p> 
	<p>Bar Kühlschrank 600x500 mit 1 Glastür Artikel: AR19-6048 Dim.: B 600 x T 500 x H 900 mm Netto Volumen: 138 Liter Leistung: 220 / 240 V - 50 Hz - 0,172 kW Temperatur: +2°C bis +10°C, Gewicht: 23 kg</p>	<p>995,00 €</p>
 <p>mit 4 Regalen und 2 Glastüren Innenlicht, automatische Abtauung,</p>	<p>Bar Kühlschrank 900x520 mit 2 Glastüren Artikel: AR19-0049 Dim.: B 900 x T 520 x H 900 mm Innenmaß: B 805 x T 345 x H 730 mm Netto Volumen: 188 Liter Leistung: 220 / 240 V - 50 Hz - 0,17 kW Energieverbrauch: 2,7 kWh/24 h Kaltluftkühlung, mechanischer Regler, Temperatur: +2°C bis +10°C, Gewicht: 66 kg</p>	<p>1.360,00 €</p> 
	<p>Bar Kühlschrank 900x500 mit 2 Glastüren Artikel: AR19-6049 Dim.: B 900 x T 500 x H 900 mm Netto Volumen: 228 Liter Leistung: 220 / 240 V - 50 Hz - 0,195 kW Temperatur: +2°C bis +10°C, Gewicht: 43 kg</p>	<p>1.280,00 €</p>
 <p>mit 6 Regalen und 3 Glastüren Innenlicht, automatische Abtauung,</p>	<p>Bar Kühlschrank 1355x520 m. 3 Glastüren Artikel AR19-0050 Dim.: B 1355 x T 520 x H 900 mm Innenmaß: B 1257 x T 345 x H 730 mm Netto Volumen: 320 Liter Leistung: 220 / 240 V - 50 Hz - 0,32 kW Energieverbrauch: 4,0 kWh/24 h Kaltluftkühlung, mechanischer Regler, Temperatur: +2°C bis +10°C, Gewicht: 95 kg</p>	<p>1.925,00 €</p> 
	<p>Bar Kühlschrank 1355x500 m. 3 Glastüren Artikel: AR19-6050 Dim.: B 1335 x T 500 x H 900 mm Netto Volumen: 338 Liter Leistung: 220 / 240 V - 50 Hz - 0,295 kW Temperatur: +2°C bis +10°C, Gewicht: 95 kg</p>	<p>1.280,00 €</p>

Kühlung

Bar Kühlschränke & Flaschen Kühltheken

	Artikel	Euro
	<p>Flaschen Kühltheke 1462 mit 2 Glastüren Artikel: AR19-0054 Dim.: B 1462 x T 513 x H 860 mm Innenmaß: B 1082 x T 415 x H 760 mm Netto Volumen: 277 Liter Leistung: 220 / 240 V - 50 Hz - 0,25 kW Energieverbrauch: 3,21 kWh/24 h mit 4 Regalen und 2 Glastüren Innenlicht, automatische Abtauung, Kaltluftkühlung, mechanischer Regler, Temperatur: +2°C bis +10°C Gewicht: 118 kg</p>	<p>2.190,00 €</p>
	<p>Flaschen Kühltheke 2002 mit 3 Glastüren Artikel: AR19-0055 Dim.: B 2002 x T 513 x H 860 mm Innenmaß: B 1622 x T 415 x H 760 mm Netto Volumen: 442 Liter Leistung: 220 / 240 V - 50 Hz - 0,25 kW Energieverbrauch: 3,67 kWh/24 h mit 6 Regalen und 3 Glasstüren Innenlicht, automatische Abtauung, Kaltluftkühlung, mechanischer Regler, Temperatur: +2°C bis +10°C Gewicht: 138 kg</p>	<p>2.660,00 €</p>
	<p>Flaschen Kühltheke 2542 mit 4 Glastüren Artikel: AR19-0056 Dim.: B 2542 x T 513 x H 860 mm Innenmaß: B 2162 x T 415 x H 760 mm Netto Volumen: 605 Liter Leistung: 220 / 240 V - 50 Hz - 0,35 kW Energieverbrauch: 3,0 kWh/24 h mit 8 Regalen und 4 Glastüren Innenlicht, automatische Abtauung, Kaltluftkühlung, mechanischer Regler, Temperatur: +2°C bis +10°C Gewicht: 180 kg</p>	<p>3.220,00 €</p>

Kühlung

Flaschen Kühltheken

	Artikel	Euro
	<p>Flaschen Kühltheke 1462 mit 2 Volltüren Artikel: AR19-0057 Dim.: B 1462 x T 513 x H 860 mm Innenmaß: B 1082 x T 415 x H 760 mm Netto Volumen: 277 Liter, Gewicht: 118 kg Leistung: 220 / 240 V - 50 Hz - 0,25 kW mit 4 Regalen und 2 Volltüren schwarz Innenlicht, automatische Abtauung, Kaltluftkühlung, digitaler Regler, Regale aus Edelstahl, Temperatur: +2°C bis +10°C</p>	1.885,00 €
	<p>Flaschen Kühltheke 1462 mit 1 Volltür und 1 Schubladenblock Artikel: AR19-0058 Dim.: B 1462 x T 513 x H 860 mm Innenmaß: B 1082 x T 415 x H 760 mm Netto Volumen: 277 Liter, Gewicht: 128 kg Leistung: 220 / 240 V - 50 Hz - 0,25 kW mit 2 Regalen, 1 Volltür, 2 Schubladen Innenlicht, automatische Abtauung, Kaltluftkühlung, digitaler Regler, Regale aus Edelstahl, Temperatur: +2°C bis +10°C</p>	2.875,00 €
	<p>Flaschen Kühltheke 1462 mit 2 Schubladenblocks Artikel: AR19-0059 Dim.: B 1462 x T 513 x H 860 mm Innenmaß: B 1082 x T 415 x H 760 mm Netto Volumen: 277 Liter, Gewicht: 138 kg Leistung: 220 / 240 V - 50 Hz - 0,25 kW mit 4 Schubladen schwarz Innenlicht, automatische Abtauung, Kaltluftkühlung, digitaler Regler, Regale aus Edelstahl, Temperatur: +2°C bis +10°C</p>	3.855,00 €
	<p>Flaschen Kühltheke 2002 mit 3 Volltüren Artikel: AR19-0060 Dim.: B 2002 x T 513 x H 860 mm Innenmaß: B 1622 x T 415 x H 760 mm Netto Volumen: 442 Liter, Gewicht: 139 kg Leistung: 220 / 240 V - 50 Hz - 0,25 kW mit 6 Regalen und 3 Volltüren schwarz Innenlicht, automatische Abtauung, Kaltluftkühlung, digitaler Regler, Regale aus Edelstahl, Temperatur: +2°C bis +10°C</p>	2.335,00 €





Kühlung

Flaschen Kühltheken

	Artikel	Euro
	<p>Flaschen Kühltheke 2002 mit 2 Volltüren und 1 Schubladenblock Artikel: AR19-0061 Dim.: B 2002 x T 513 x H 860 mm Innenmaß: B 1622 x T 415 x H 760 mm Netto Volumen: 442 Liter, Gewicht: 149 kg Leistung: 220 / 240 V - 50 Hz - 0,25 kW Energieverbrauch: 2,4 kWh/24 h mit 4 Regalen, 2 Volltüren, 2 Schubladen Innenlicht, automatische Abtauung, Kaltluftkühlung, digitaler Regler, Regale aus Edelstahl, Temperatur: +2°C bis +10°C</p>	3.320,00 €
	<p>Flaschen Kühltheke 2002 mit 1 Volltür und 2 Schubladenblocks Artikel: AR19-0062 Dim.: B 2002 x T 513 x H 860 mm Innenmaß: B 1622 x T 415 x H 760 mm Netto Volumen: 442 Liter, Gewicht: 155 kg Leistung: 220 / 240 V - 50 Hz - 0,25 kW Energieverbrauch: 2,4 kWh/24 h mit 2 Regalen, 1 Volltür, 4 Schubladen Innenlicht, automatische Abtauung, Kaltluftkühlung, digitaler Regler, Regale aus Edelstahl, Temperatur: + 2°C bis + 10°C</p>	4.310,00 €
	<p>Flaschen Kühltheke 2002 mit 3 Schubladenblocks Artikel: AR19-0063 Dim.: B 2002 x T 513 x H 860 mm Innenmaß: B 1622 x T 415 x H 760 mm Netto Volumen: 442 Liter, Gewicht: 160 kg Leistung: 220 / 240 V - 50 Hz - 0,25 kW Energieverbrauch: 2,4 kWh/24 h mit 6 Schubladen schwarz Innenlicht, automatische Abtauung, Kaltluftkühlung, digitaler Regler, Regale aus Edelstahl, Temperatur: +2°C bis +10°C</p>	5.295,00 €
	<p>Flaschen Kühltheke 2542 mit 4 Volltüren Artikel: AR19-0064 Dim.: B 2542 x T 513 x H 860 mm Innenmaß: B 2162 x T 415 x H 760 mm Netto Volumen: 605 Liter, Gewicht: 144 kg Leistung: 220 / 240 V - 50 Hz - 0,35 kW Energieverbrauch: 2,8 kWh/24 h mit 8 Regalen und 4 Volltüren schwarz Innenlicht, automatische Abtauung, Kaltluftkühlung, digitaler Regler, Regale aus Edelstahl, Temperatur: +2°C bis +10°C</p>	2.855,00 €









Kühlung

Flaschen Kühltheken

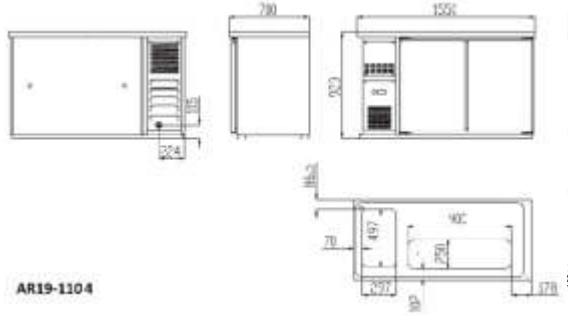
	Artikel	Euro
	<p>Flaschen Kühltheke 2542 mit 3 Volltüren und 1 Schubladenblock Artikel: AR19-0065</p> <p>Dim.: B 2542 x T 513 x H 860 mm Innenmaß: B 2162 x T 415 x H 760 mm Netto Volumen: 605 Liter, Gewicht: 149 kg Leistung: 220 / 240 V - 50 Hz - 0,35 kW Energieverbrauch: 2,8 kWh/24 h</p> <p>mit 6 Regalen und 3 Volltüren, 2 Schubladen Innenlicht, automatische Abtauung, Kaltluftkühlung, digitaler Regler, Regale aus Edelstahl, Temperatur: +2°C bis +10°C</p>	3.850,00 €
	<p>Flaschen Kühltheke 2542 mit 2 Volltüren und 2 Schubladenblocks Artikel: AR19-0066</p> <p>Dim.: B 2542 x T 513 x H 860 mm Innenmaß: B 2162 x T 415 x H 760 mm Netto Volumen: 605 Liter, Gewicht: 154 kg Leistung: 220 / 240 V - 50 Hz - 0,35 kW Energieverbrauch: 2,8 kWh/24 h</p> <p>mit 4 Regalen und 2 Volltüren, 4 Schubladen Innenlicht, automatische Abtauung, Kaltluftkühlung, digitaler Regler, Regale aus Edelstahl, Temperatur: +2°C bis +10°C</p>	4.835,00 €
	<p>Flaschen Kühltheke 2542 mit 1 Volltür und 3 Schubladenblocks Artikel: AR19-0067</p> <p>Dim.: B 2542 x T 513 x H 860 mm Innenmaß: B 2162 x T 415 x H 760 mm Netto Volumen: 605 Liter, Gewicht: 159 kg Leistung: 220 / 240 V - 50 Hz - 0,35 kW Energieverbrauch: 2,8 kWh/24 h</p> <p>mit 2 Regalen und 1 Volltür, 6 Schubladen Innenlicht, automatische Abtauung, Kaltluftkühlung, digitaler Regler, Regale aus Edelstahl, Temperatur: +2°C bis +10°C</p>	5.820,00 €
	<p>Flaschen Kühltheke 2542 mit 4 Schubladenblocks Artikel: AR19-0068</p> <p>Dim.: B 2542 x T 513 x H 860 mm Innenmaß: B 2162 x T 415 x H 760 mm Netto Volumen: 605 Liter, Gewicht: 164 kg Leistung: 220 / 240 V - 50 Hz - 0,35 kW Energieverbrauch: 2,8 kWh/24 h</p> <p>mit 8 Schubladen schwarz Innenlicht, automatische Abtauung, Kaltluftkühlung, digitaler Regler, Regale aus Edelstahl, Temperatur: +2°C bis +10°C</p>	6.800,00 €



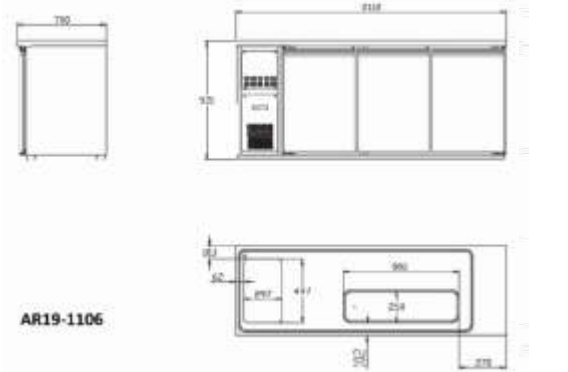

Kühlung

Biertresen mit 1 Becken

	Artikel	Euro
<p>GRUNDAUSSTATTUNG: Innen / Aussen Edelstahl, Umluft Kühlsystem, Embraco Zanussi, Aspera oder Secop Kompressor, Automatische Abtaufunktion, Digitalthermostat Dixel, Kältemittel R290, CFC Frei, Isolierung 60 mm, Selbstschließende Türen, mit Abtropffläche, 1 Trageblech aus Edelstahl pro Tür (530 x 470 mm)</p>		
 <p>AR19-1103</p>	<p>Biertresen 1550 mit 2 Volltüren und 1 Becken Rechts Artikel: AR19-1103 Dim.: B 1550 x T 700 x H 920 mm Leistung: 230 V - 0,2 kW - A 1,3 Temperatur: +2°C bis +8°C Umluftkühlung mit 1 Becken und 2 Türen, Gewicht: 98 kg</p>	<p>2.700,00 €</p> 
 <p>AR19-1104</p>	<p>Biertresen 1550 mit 2 Volltüren und 1 Becken Links Artikel: AR19-1104 Dim.: B 1550 x T 700 x H 920 mm Leistung: 230 V - 0,2 kW - A 1,3 Temperatur: +2°C bis +8°C Umluftkühlung mit 1 Becken und 2 Türen, Gewicht: 98 kg</p>	<p>2.700,00 €</p> 
 <p>AR19-1105</p>	<p>Biertresen 2100 mit 3 Volltüren und 1 Becken Rechts Artikel: AR19-1105 Dim.: B 2100 x T 700 x H 920 mm Leistung: 230 V - 0,25 kW - A 1,6 Temperatur: +2°C bis + 8°C Umluftkühlung mit 1 Becken und 3 Türen, Gewicht: 118 kg</p>	<p>3.120,00 €</p> 
 <p>AR19-1106</p>	<p>Biertresen 2100 mit 3 Volltüren und 1 Becken Links Artikel: AR19-1106 Dim.: B 2100 x T 700 x H 920 mm Leistung: 230 V - 0,25 kW - A 1,6 Temperatur: +2°C bis +8°C Umluftkühlung mit 1 Becken und 3 Türen, Gewicht: 118 kg</p>	<p>3.120,00 €</p> 

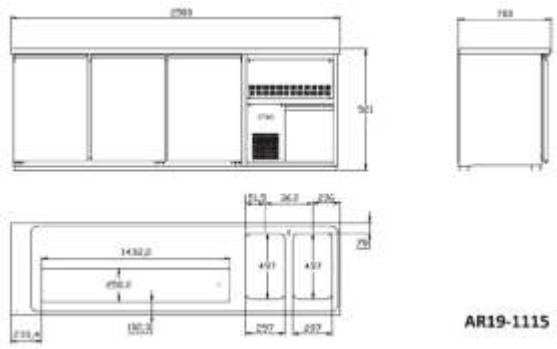
Kühlung

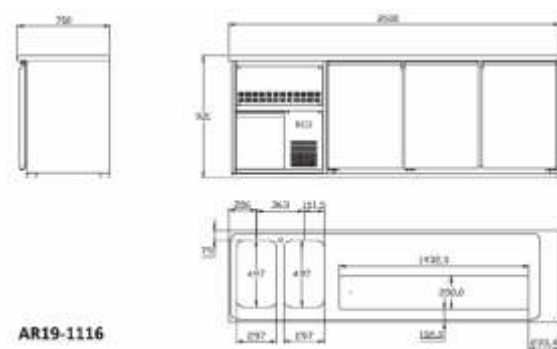
Biertresen mit 2 Becken

	Artikel	Euro
<p>GRUNDAUSSTATTUNG: Innen / Aussen Edelstahl, Umluft Kühlsystem, Embraco Zanussi, Aspera oder Secop Kompressor, Automatische Abtaufunktion, Digitalthermostat Dixel, Kältemittel R290, CFC Frei, Isolierung 60 mm, Selbstschließende Türe, mit Abtropffläche, 1 Trageblech aus Edelstahl pro Tür (530 x 470 mm)</p>		
 <p>AR19-1115</p>	<p>Biertresen 2500 mit 3 Volltüren und 2 Becken Rechts Artikel: AR19-1115 Dim.: B 2500 x T 700 x H 920 mm Leistung: 230 V - 0,25 kW - A 1,6 Temperatur: +2°C bis +8°C Umluftkühlung mit 2 Becken und 3 Türen, Gewicht: 148 kg</p>	<p>3.490,00 €</p> 
 <p>AR19-1116</p>	<p>Biertresen 2500 mit 3 Volltüren und 2 Becken Links Artikel: AR19-1116 Dim.: B 2500 x T 700 x H 920 mm Leistung: 230 V - 0,25 kW - A 1,6 Temperatur: +2°C bis + 8°C Umluftkühlung mit 2 Becken und 3 Türen, Gewicht: 148 kg</p>	<p>3.490,00 €</p> 

Zubehör für Biertresen

	<p>Schubladen Set 2 (1/2 & 1/2) Artikel: AR19-1120 2 x 1/2 Schubladen Nutz - Dim.: B 440 x T 490 x H 200 - 290 mm Ansicht - Dim.: B 560 x H 400 mm Gewicht: 20 kg</p>	<p>640,00 €</p>
	<p>Schubladen Set 2 (1/3 & 2/3) Artikel: AR19-1121 2 x 1/2 Schubladen 1x Nutz - Dim.: B 480 x T 610 x H 280 mm, 1x Nutz - Dim.: B 480 x T 610 x H 320 mm, Gewicht: 20 kg</p>	<p>640,00 €</p>

Kühlung

Fassvorkühler

	Artikel	Euro
  	<p>Fassvorkühler Umluftkühlung 2 Fässer Artikel: AR19-0300 Dim.: B 555 x T 590 x H 860 mm Dim. Innen: B 270 x T 500 x H 730 mm 1 Flügeltür, Netto Inhalt: 98 Lit., Leistung: 160 W / 230 V / 50 Hz Kapazität: 2 x KEG 20 L Temperatur: +2°C bis +10°C Verbrauch 1,92 kWh / 24h Automatische Abtauung Gewicht Netto: 53 kg, Gewicht Brutto: 58 kg</p>	<p>1.575,00 €</p>
	<p>Fassvorkühler Umluftkühlung 4 Fässer Artikel: AR19-0301 Dim.: B 880 x T 590 x H 860 mm Dim. Innen: B 520 x T 500 x H 730 mm 1 Flügeltür, Netto Inhalt: 189 Lit., Leistung: 240 W / 230 V / 50 Hz Kapazität: 4 x KEG 20 L oder 1 x KEG 50 L Temperatur: +2°C bis +10°C Verbrauch 2,12 kWh / 24h Automatische Abtauung Gewicht Netto: 69 kg, Gewicht Brutto: 74 kg</p>	<p>1.795,00 €</p>
	<p>Fassvorkühler Umluftkühlung 6 Fässer Artikel: AR19-0302 Dim.: B 1110 x T 590 x H 860 mm Dim. Innen: B 735 x T 500 x H 730 mm 2 Flügeltüren, Netto Inhalt: 267 Lit., Leistung: 240 W / 230 V / 50 Hz Kapazität: 6 x KEG 20 L oder 1 x KEG 50 L Temperatur: +2°C bis +10°C Verbrauch 2,17 kWh / 24h Automatische Abtauung Gewicht Netto: 81 kg, Gewicht Brutto: 86 kg</p>	<p>1.975,00 €</p>
	<p>Fassvorkühler Umluftkühlung 8 Fässer Artikel: AR19-0303 Dim.: B 1350 x T 590 x H 860 mm Dim. Innen: B 990 x T 500 x H 730 mm 2 Flügeltüren, Netto Inhalt: 359 Lit., Leistung: 250 W / 230 V / 50 Hz Kapazität: 8 x KEG 20 L / 2 x KEG 50 L Temperatur: +2°C bis +10°C Verbrauch 2,52 kWh / 24h Automatische Abtauung Gewicht Netto: 91 kg, Gewicht Brutto: 96 kg</p>	<p>2.185,00 €</p>

Kühlung

700 Kühlische & Gefriertische

	Artikel	Euro
	<p>Gefriertisch 943 mm mit 2 Türen mit Kompressor unten Artikel: AR19-0081 Dim.: B 943 x T 700 x H 877 mm Innen - Dim.: B 830 x T 515 x H 500 mm Nettovolumen: 200 Liter Leistung: 220 / 240 V - 50 Hz - 0,28 kW Energieverbrauch: 6,95 kWh/24 h mit 2 Türen und 2 Tragroste GN 1/1 manuelle Abtauung, Umluft Kühlung digitaler Regler, Temperatur: -10°C bis -20°C Brutto- / Nettogewicht: 96kg / 86 kg</p>	1.857,00 €
	<p>Kühltisch 943 mm mit 4 Schubladen Artikel: AR19-0080</p>	2.245,00 €
<p>Innen / Außen Edelstahl, Umluftkühlung, Automatische Abtaufunktion, Digitalthermostat Eliwell, Dixell oder Carel. Kältemittel 290A CFC frei, Isolierung 45 mm, Selbstschließende Tür, Arbeitsplatte (Edelstahl oder Granit gegen Aufpreis). 1 Tragrost pro Tür (323x560), GN Behälter nicht enthalten in Schubladen max Tiefe 100mm.</p>		
	<p>Kühltisch 900 mm mit 2 Türen mit Kompressor unten Artikel: AR19-6140 Dim: B 900 x T 700 x H 870 mm, Kühlvolumen: 176 Liter Temperatur +2 bis +8 °C / Umluftkühlung 1 Tragrost pro Tür (323x560), Leistung: 2,6 (kW/24h) / 230 V / 50 Hz, Gewicht: 58 kg</p>	1.400,00 €
	<p>Kühltisch 900 mm mit 1 Tür und 2 Schubladen, mit Kompressor unten Artikel: AR19-6141 Dim: B 900 x T 700 x H 870 mm, Kühlvolumen: 176 Liter Temperatur +2 bis +8 °C / Umluftkühlung 1 Tragrost pro Tür (323x560), Schubladen für GN 1/1 Behälter Leistung: 2,6 (kW/24h) / 230 V / 50 Hz, Gewicht: 81 kg</p>	1.920,00 €

Kühlung

700 Kühlische



	Artikel	Euro
<p>Innen / Außen Edelstahl, Umluftkühlung, Automatische Abtaufunktion, Digitalthermostat Eliwell, Dixell oder Carel. Kältemittel 290A CFC frei, Isolierung 45 mm, Selbstschließende Tür, Arbeitsplatte (Edelstahl oder Granit gegen Aufpreis). 1 Tragrost pro Tür (323x560), GN Behälter nicht enthalten in Schubladen max Tiefe 100mm.</p>		
	<p>Kühlisch 900 mm mit 4 Schubladen und Kompressor unten Artikel: AR19-6142 Dim: B 900 x T 700 x H 870 mm, Kühlvolumen: 176 Liter Temperatur +2 bis +8 °C / Umluftkühlung Leistung: 2,6 (kW/24h) / 230 V / 50 Hz, Gewicht: 96 kg</p>	<p>2.240,00 €</p>
	<p>Kühlisch 1365 mm mit 3 Türen mit Kompressor unten Artikel: AR19-6143 Dim: B 1365 x T 700 x H 870 mm, Kühlvolumen: 260 Liter Temperatur + 2 bis + 8 °C / Umluftkühlung Leistung: 4,52 (kW/24h) / 230 V / 50 Hz, Gewicht: 106 kg</p>	<p>2.090,00 €</p>
	<p>Kühlisch 1365 mm mit 6 Schubladen und Kompressor unten Artikel: AR19-6144 Dim: B 1365 x T 700 x H 870 mm, Kühlvolumen: 260 Liter Temperatur +2 bis +8 °C / Umluftkühlung Leistung: 4,52 (kW/24h) / 230 V / 50 Hz, Gewicht: 110 kg</p>	<p>3.420,00 €</p>

Zubehör für Kühlische Kompressor unten

	<p>Gummidichtung (Tür) für Kühlische mit Kompressor unten Artikel: AR19-6145</p>	<p>75,00 €</p>
	<p>Gummidichtung (Schubladen) für Kühlische mit Kompressor unten Artikel: AR19-6146</p>	<p>50,00 €</p>

Kühlung

Kühl- & Gefriertische 700 Tiefe

	Artikel	Euro
<p>Innen / Außen Edelstahl, Umluft Kühlsystem, (Embraco Zanussi, Aspera oder Secop Kompressoren), Automatische Abtaufunktion, Digitalthermostat Eliwell, Dixell oder Carel, Kältemittel 290A, CFC frei, Isolierung 60 mm Selbstschließende Tür, Türdichtung waschbar und austauschbar, <u>auf Räder Umrüstung auf Umstellbare Füße</u> gegen Aufpreis von ca. 100,00€ möglich, 1 Rost und 1 Paar Schienen pro Tür (530x325).</p>		
	<p>Kühltisch 1360 x 700 mit 2 Türen Artikel: AR19-6113 Dim: B 1360 x T 700 x H 860 mm, Kühlvolumen: 200 Liter, Gewicht: 89 kg Temperatur +2 bis +8 °C / Umluftkühlung Leistung: 1,97 (kW/24h) / 230V / 50Hz,</p>	2.020,00 €
	<p>Kühltisch 1360 x 700 mit 2 Türen und Aufkantung Artikel: AR19-6114 Dim: B 1360 x T 700 x H 960 mm, Kühlvolumen: 200 Liter, Gewicht: 92 kg Temperatur +2 bis +8 °C / Umluftkühlung Leistung: 1,97 (kW/24h) / 230V / 50Hz,</p>	2.040,00 €
	<p>Gefriertisch 1360 x 700 mit 2 Türen Artikel: AR19-6115 Dim: B 1360 x T 700 x H 860 mm, Kühlvolumen: 200 Liter, Gewicht: 91 kg Temperatur -18 bis -22 °C / Umluftkühlung Leistung: 1,97 (kW/24h) / 230 V / 50 Hz,</p>	2.490,00 €
	<p>Kühltisch 1795 x 700 mit 3 Türen Artikel: AR19-6116 Dim: B 1795 x T 700 x H 860 mm, Kühlvolumen: 307 Liter, Gewicht: 123 kg Temperatur +2 bis +8 °C / Umluftkühlung Leistung: 2,97 (kW/24h) / 230V / 50Hz,</p>	2.350,00 €
	<p>Kühltisch 1795 x 700 mit 3 Türen und Aufkantung Artikel: AR19-6117 Dim: B 1795 x T 700 x H 960 mm, Kühlvolumen: 307 Liter, Gewicht: 125 kg Temperatur +2 bis +8 °C / Umluftkühlung Leistung: 2,97 (kW/24h) / 230V / 50Hz,</p>	2.460,00 €
	<p>Gefriertisch 1795 x 700 mit 3 Türen Artikel: AR19-6118 Dim: B 1795 x T 700 x H 860 mm, Kühlvolumen: 307 Liter, Gewicht: 126 kg Temperatur -18 bis -22 °C / Umluftkühlung Leistung: 2,97 (kW/24h) / 230V / 50Hz,</p>	2.810,00 €

Kühlung

Kühl- & Gefriertische 700 Tiefe



	Artikel	Euro
<p>Innen / Außen Edelstahl, Umluft Kühlsystem, (Embraco Zanussi, Aspera oder Secop Kompressoren), Automatische Abtaufunktion, Digitalthermostat Eliwell, Dixell oder Carel, Kältemittel 290A, CFC frei, Isolierung 60 mm Selbstschließende Tür, Türdichtung waschbar und austauschbar, auf Räder umrüstung auf Umstellbare Füße gegen Aufpreis von ca. 100,00€ möglich, 1 Rost und 1 Paar Schienen pro Tür (530x325).</p>		
	<p>Kühltisch 2230 x 700 mit 4 Türen Artikel: AR19-6119 Dim: B 2230 x T 700 x H 860 mm, Kühlvolumen: 413 Liter, Gewicht: 142 kg Temperatur +2 bis +8 °C / Umluftkühlung Leistung: 4,46 (kW/24h) / 230V / 50Hz,</p>	2.760,00 €
	<p>Kühltisch 2230 x 700 mit 4 Türen mit Aufkantung Artikel: AR19-6120 Dim: B 2230 x T 700 x H 860 mm, Kühlvolumen: 413 Liter, Gewicht: 147 kg Temperatur +2 bis +8 °C / Umluftkühlung Leistung: 4,46 (kW/24h) / 230V / 50Hz,</p>	2.820,00 €
	<p>Gefriertisch 2230 x 700 mit 4 Türen Artikel: AR19-6121 Dim: B 2230 x T 700 x H 860 mm, Kühlvolumen: 413 Liter, Gewicht: 144 kg Temperatur -18 bis -22 °C / Umluftkühlung Leistung: 4,46 (kW/24h) / 230V / 50Hz,</p>	3.250,00 €

Zubehör für Kühl- & Gefriertische

	<p>Gummidichtung (Tür) für 700er Serie Artikel: AR19-6122</p>	75,00 €
	<p>Gummidichtung (Schubladen) für 700er Serie Artikel: AR19-6123 - 2St. im Set</p>	50,00 €
	<p>Tragroste für 700er Serie Artikel: AR19-6128</p>	60,00 €
	<p>Edelstahlfüße für 700er Serie Artikel: AR19-6124 - 4 St. im Set</p>	175,00 €
	<p>Schiene U-Form (Paar) für 700er Serie Artikel: AR19-6125</p>	35,00 €
	<p>Räder Set - Artikel: AR19-6126</p>	175,00 €
<p>Schubladenset 2 Schubladen 700 Artikel: AR19-6127 (nur für Kühltische)</p>	630,00 €	

Kühlung

Kühltische 800 Tiefe

	Artikel	Euro
	Kühltisch 1600 mit 2 Türen Artikel: AR19-5037 Dim.: B 1600 x T 800 x H 850/920 mm Nettovolumen: 440 Lit., magnetische Türdichtung, Anschluss: 230 V - 50 Hz, Leistung: 0,495 kW automatische Abtauung, Tauwasserverdunstung Umluftkühlung, digitaler Regler UT/RF: 43°C/65%, Kältemittel: R404A/R507, herausnehmbares tropikalisiertes Aggregat mit 5 Paar Edelstahl"L"Schienen, ohne Roste Temperatur: 0°C bis +10°C, Gewicht: 88 kg	3.200,00 €
	Kühltisch 2150 mit 3 Türen Artikel: AR19-5038 Dim.: B 2150 x T 800 x H 850/920 mm Nettovolumen: 680 Lit., magnetische Türdichtung, Anschluss: 230 V - 50 Hz, Leistung: 0,495 kW automatische Abtauung, Tauwasserverdunstung Umluftkühlung, digitaler Regler UT / RF: 43°C / 65%, Kältemittel: R404A/R507 herausnehmbares tropikalisiertes Aggregat mit 5 Paar Edelstahl"L"Schienen, ohne Roste Temperatur: 0°C bis +10°C, Gewicht: 116 kg	3.515,00 €
	Kühltisch 2700 mit 4 Türen Artikel: AR19-5039 Dim.: B 2700 x T 800 x H 850/920 mm Nettovolumen: 890 Lit., magnetische Türdichtung, Anschluss: 230 V - 50 Hz, Leistung: 0,495 kW automatische Abtauung, Tauwasserverdunstung Umluftkühlung, digitaler Regler UT / RF: 43°C / 65%, Kältemittel: R404A/R507 herausnehmbares tropikalisiertes Aggregat mit 5 Paar Edelstahl"L"Schienen, ohne Roste Temperatur: 0°C bis +10°C, Gewicht: 144 kg	4.125,00 €
	Schubladenblock 1/3+2/3 Artikel: AR19-5040	800,00 €
	Schubladenblock 2x1/2 Artikel: AR19-5041	800,00 €
	Schubladenblock 3x1/3 Artikel: AR19-5042	940,00 €
	1 Paar Edelstahl"L"Schienen Artikel: AR19-5044	40,00 €
	Rilsanierter Rost - Dim: B 600 x T 400 mm Artikel: AR19-5063	85,00 €

Kühlung

Saladetten



	Artikel	Euro
	<p>Saladette 900 Artikel: AR19-6150 Dim.: B 900 x T 700 x H 880 mm Nettovolumen: 240 Liter Anschluss: 230 V - 50 Hz, Leistung: 0,21 kW mit 2 Türen und 1 Rost pro Tür (323x560) automatische Abtauung, Tauwasserverdunstung statische Kühlung m. Lüftungsrad, digitaler Regler UT / RF: 43°C / 65%, Kältemittel: R290 Kunststoffschneidbrett, magnetische Türdichtung Temperatur: +2°C bis +8°C, Gewicht: 62 kg</p>	1.120,00 €
	<p>Saladette 900 Artikel: AR19-0082 Dim.: B 900 x T 700 x H 877 mm Anschluss: 230 V - 50 Hz, Leistung: 0,16 kW Temperatur: +2°C bis +10°C, Gewicht: 71 kg</p>	1.430,00 €
	<p>Saladette 1045 Artikel: AR19-0083 Dim.: B 1045 x T 700 x H 877 mm Innenmaß: B 975 x T 515 x H 500 mm Nettovolumen: 240 Liter Leistung: 220 / 240 V - 50 Hz - 0,175 kW Temperatur: +2°C bis +10°C, Energieverbrauch: 2,5 kWh/24 h mit 2 Türen und 2 Regalen GN 1/1 Brutto- / Nettogewicht: 85 kg / 75 kg</p>	1.660,00 €
	<p>Saladette 1365 Artikel: AR19-6151 Dim.: B 1365 x T 700 x H 870 mm Nettovolumen: 368 Liter Anschluss: 230 V - 50 Hz, Leistung: 0,40 kW mit 3 Türen und 1 Rost pro Tür (323x560) automatische Abtauung, Tauwasserverdunstung statische Kühlung m. Lüftungsrad, digitaler Regler UT / RF: 43°C / 65%, Kältemittel: R404A/R507 Kunststoffschneidbrett, magnetische Türdichtung Temperatur: +2°C bis +8°C, Gewicht: 97 kg</p>	1.680,00 €
	<p>Saladette 1365 Artikel: AR19-0084 Dim.: B 1365 x T 700 x H 877 mm Temperatur: +2°C bis +10°C, Anschluss: 230 V - 50 Hz, Leistung: 0,235 kW Energieverbrauch: 3,15 kWh/24 h Gewicht: 110 kg</p>	2.120,00 €

Kühlung

Saladetten mit Glasaufsatz

	Artikel	Euro
    	<p>Saladette 900 mit Glasaufsatz Artikel: AR19-6152 Dim.: B 900 x T 700 x H 1330 mm Nettovolumen: 240 Liter Anschluss: 230 V - 50 Hz, Leistung: 0,21 kW mit 2 Türen und 1 Rost pro Tür (323x560) automatische Abtauung, Tauwasserverdunstung statische Kühlung, digitaler Regler UT / RF: 43°C / 65%, Kältemittel: 290A Kunststoffschneidbrett, magnetische Türdichtung Temperatur: +2°C bis +8°C, Gewicht: 59 kg <u>auf Anfrage mit gerade Scheibe o. Aufpreis</u></p>	<p>1.400,00 €</p> 
	<p>Saladette 1365 mit Glasaufsatz Artikel: AR19-6153 Dim.: B 1365 x T 700 x H 1330 mm Nettovolumen: 368 Liter Anschluss: 230 V - 50 Hz, Leistung: 0,21 kW mit 3 Türen und 1 Rost pro Tür (323x560) automatische Abtauung, Tauwasserverdunstung statische Kühlung, digitaler Regler UT / RF: 43°C / 65%, Kältemittel: 290A Kunststoffschneidbrett, magnetische Türdichtung Temperatur: +2°C bis +8°C, Gewicht: 92 kg <u>auf Anfrage mit gerade Scheibe o. Aufpreis</u></p>	<p>1.910,00 €</p> 

Belegstation mit Motor unten

	<p>Belegstation 900 mit Edelstahl Aufsatz Artikel: AR19-6154 Dim.: B 900 x T 700 x H 1080 mm Nettovolumen: 176 Liter Anschluss: 230 V - 50 Hz, Leistung: 0,21 kW mit 2 Türen und 1 Rost pro Tür (323x560) automatische Abtauung, Tauwasserverdunstung statische Kühlung, digitaler Regler UT / RF: 43°C / 65%, Kältemittel: 290A für 5x GN1/6 (Behälter nicht enthalten) Temperatur: +2°C bis +8°C, Gewicht: 78 kg</p>	<p>1.300,00 €</p>
	<p>Belegstation 1365 mit Edelstahl Aufsatz Artikel: AR19-6155 Dim.: B 1365 x T 700 x H 1080 mm Nettovolumen: 368 Liter Anschluss: 230 V - 50 Hz, Leistung: 0,40 kW mit 3 Türen und 1 Rost pro Tür (323x560) automatische Abtauung, Tauwasserverdunstung statische Kühlung, digitaler Regler UT / RF: 43°C / 65%, Kältemittel: 290A für 8x GN1/6 (Behälter nicht enthalten) Temperatur: +2°C bis +8°C, Gewicht: 98 kg</p>	<p>1.800,00 €</p>



Kühlung

Belegstation mit **Motor unten**



	Artikel	Euro
	<p>Belegstation 900 mit Glas Aufsatz Artikel: AR19-6156 Dim.: B 900 x T 700 x H 1080 mm Nettovolumen: 288 Liter Anschluss: 230 V - 50 Hz, Leistung: 0,21 kW mit 2 Türen und 1 Rost pro Tür (323x560) automatische Abtauung, Tauwasserverdunstung statische Kühlung, digitaler Regler UT / RF: 43°C / 65%, Kältemittel: 290A für 5x GN1/6 (Behälter nicht enthalten) Temperatur: +2°C bis +8°C, Gewicht: 87 kg</p>	1.400,00 €
	<p>Belegstation 1365 mit Glas Aufsatz Artikel: AR19-6157 Dim.: B 1365 x T 700 x H 1080 mm Nettovolumen: 368 Liter Anschluss: 230 V - 50 Hz, Leistung: 0,40 kW mit 3 Türen und 1 Rost pro Tür (323x560) automatische Abtauung, Tauwasserverdunstung statische Kühlung, digitaler Regler UT / RF: 43°C / 65%, Kältemittel: 290A für 8x GN1/6 (Behälter nicht enthalten) Temperatur: +2°C bis +8°C, Gewicht: 110 kg</p>	1.920,00 €
	<p>Belegstation 900 mit Klappdeckel Artikel: AR19-6158 Dim.: B 900 x T 700 x H 1080 mm Nettovolumen: 254 Liter Anschluss: 230 V - 50 Hz, Leistung: 0,21 kW mit 2 Türen und 1 Rost pro Tür (323x560) automatische Abtauung, Tauwasserverdunstung statische Kühlung, digitaler Regler UT / RF: 43°C / 65%, Kältemittel: 290A für 5x GN1/6 (Behälter nicht enthalten) Temperatur: +2°C bis +8°C, Gewicht: 78 kg</p>	1.370,00 €
	<p>Belegstation 1365 mit Klappdeckel Artikel: AR19-6159 Dim.: B 1365 x T 700 x H 1080 mm Nettovolumen: 368 Liter Anschluss: 230 V - 50 Hz, Leistung: 0,40 kW mit 3 Türen und 1 Rost pro Tür (323x560) automatische Abtauung, Tauwasserverdunstung statische Kühlung, digitaler Regler UT / RF: 43°C / 65%, Kältemittel: 290A für 8x GN1/6 (Behälter nicht enthalten) Temperatur: +2°C bis +8°C, Gewicht: 110 kg</p>	1.950,00 €

Kühlung

Belegstation mit **Motor rechts**



	Artikel	Euro
	<p>Belegstation 1510x800 mit Klappdeckel Artikel: AR19-6162 Dim.: B 1510 x T 800 x H 1050 mm Anschluss: 230 V - 50 Hz, Leistung: 0,29 kW mit 2 Türen und 1 Rost pro Tür automatische Abtaung, Tauwasserverdunstung Umluft Kühlung, digitaler Regler UT / RF: 43°C / 65%, Kältemittel: 290A für 7x GN1/3 (Behälter nicht enthalten) Temperatur: -2°C bis +8°C, Gewicht: 131 kg</p>	2.800,00 €
	<p>Belegstation 2020x800 mit Klappdeckel Artikel: AR19-6164 Dim.: B 2020 x T 800 x H 1050 mm Anschluss: 230 V - 50 Hz, Leistung: 0,40 kW mit 3 Türen und 1 Rost pro Tür automatische Abtaung, Tauwasserverdunstung Umluft Kühlung, digitaler Regler UT / RF: 43°C / 65%, Kältemittel: 290A für 10x GN1/3 (Behälter nicht enthalten) Temperatur: -2°C bis +8°C, Gewicht: 131 kg</p>	3.360,00 €

Pizzakühltische

	<p>Pizzakühltisch 1400 mit 3 Türen und Motor unten Artikel: AR19-6170 Dim.: B 1400 x T 700 x H 1080 mm Nutzvolumen: 260 Liter Leistung: 220 / 240 V - 50 Hz - 0,45 kW mit 3 Türen und 1 Rost (323x560) pro Tür automatische Abtaung, Statische Kühlung digitaler Regler, Granitarbeitsplatte Temperatur: -2°C bis +8°C, Gewicht: 210 kg</p>	1.870,00 €
	<p>Pizzakühltisch 1510 mit 2 Türen Artikel: AR19-6171 Dim.: B 1510 x T 800 x H 860 - 1000 mm Kühlvolumen: 307 Liter Leistung: 220 / 240 V - 50 Hz - 0,25 kW mit 2 Türen ohne Rost (400x600) automatische Abtaung, Umluft Kühlung digitaler Regler, Granitarbeitsplatte Temperatur: -2°C bis +8°C, Gewicht: 230 kg</p>	2.460,00 €

Kühlung

Pizzakühltische

	Artikel	Euro
<p>Innen / Außen Edelstahl, Umluft Kühlsystem, (Aspera, Secop oder Danfoss Kompressoren), Automatische Abtaufunktion, Digitalthermostat Eliwell, Dixell oder Carel, Kältemittel 290A, CFC frei, Isolierung 60 mm Selbstschließende Tür, Türdichtung waschbar und austauschbar, Granit Arbeitsfläche, auf 6 Räder (3 mit Bremse, 3 ohne Bremse), inkl. 6 Paar Schienen pro Tür, ohne Trageroste</p>		
	<p>Pizzakühltisch 2025 mit 3 Türen Artikel: AR19-6172 Dim.: B 2025 x T 800 x H 860 - 1000 mm Kühlvolumen: 458 Liter Leistung: 220 / 240 V - 50 Hz - 0,35 kW mit 3 Türen ohne Rost (400x600) automatische Abtaung, Umluft Kühlung digitaler Regler, Granitarbeitsplatte Temperatur: -2°C bis +8°C, Gewicht: 280 kg</p>	<p>3.000,00 €</p>
	<p>Pizzakühltisch 1510 mit 1 Tür und 7 Schubladen Artikel: AR19-6173 Dim.: B 1510 x T 800 x H 860 - 1000 mm Kühlvolumen: 145 Liter Leistung: 220 / 240 V - 50 Hz - 0,15 kW mit 1 Tür, 7 Schbladen ohne Rost (400x600) automatische Abtaung, Umluft Kühlung digitaler Regler, Granitarbeitsplatte Temperatur: -2°C bis +8°C, Gewicht: 260 kg</p>	<p>2.790,00 €</p>
<p>Innen / Außen Edelstahl, Umluft Kühlsystem, (Aspera, Secop oder Danfoss Kompressoren), Automatische Abtaufunktion, Digitalthermostat Eliwell, Dixell oder Carel, Kältemittel 290A, CFC frei, Isolierung 60 mm Selbstschließende Tür, Türdichtung waschbar und austauschbar, Granit Arbeitsfläche, Umstellbare Füße oder gegen auf 6 Rädern, inkl. 6 Paar Schienen pro Tür, ohne Tragerost AR19-6177 (400x600).</p>		
	<p>Pizzakühltisch 2025 mit 2 Türen und 7 Schubladen Artikel: AR19-6174 Dim.: B 2025 x T 800 x H 860 - 1000 mm Kühlvolumen: 307 Liter Leistung: 220 / 240 V - 50 Hz - 0,25 kW mit 2 Türen, 7 Schbladen ohne Rost (400x600) automatische Abtaung, Umluft Kühlung digitaler Regler, Granitarbeitsplatte Temperatur: +2°C bis +8°C, Gewicht: 330 kg</p>	<p>3.150,00 €</p>

Zubehör für Pizzakühltische

	<p>Tragoste 408 x 630 für Pizzatische Artikel: AR19-6177</p>	<p>60,00 €</p>
	<p>Schienen ein Paar für Pizzatische Artikel: AR19-6178</p>	<p>35,00 €</p>
	<p>Gummidichtung für Pizzatische Artikel: AR19-6179</p>	<p>75,00 €</p>

Kühlung

Kühlaufsatzvitrinen mit Glasaufbau 1/4 GN

	Artikel	Euro
	Kühlaufsatzvitrine 1200 für 5 x GN 1/4 mit Glasaufsatz Artikel: AR19-6180 Dim.: B 1200 x T 335 x H 435 mm Leistung: 220/240 V - 50 Hz - 149 W Temperatur: -2°C bis +8°C, statische Kühlung Kapazität: bis zu 5 x GN 1/4 ohne GN - Behälter, Gewicht: 38 kg	890,00 €
	Kühlaufsatzvitrine 1400 für 6 x GN 1/4 mit Glasaufsatz Artikel: AR19-6182 Dim.: B 1400 x T 335 x H 435 mm Leistung: 220/240 V - 50 Hz - 149 W Temperatur: -2°C bis +8°C, statische Kühlung Kapazität: bis zu 6 x GN 1/4 ohne GN - Behälter, Gewicht: 41 kg	980,00 €
	Kühlaufsatzvitrine 1500 für 7 x GN 1/4 mit Glasaufsatz Artikel: AR19-6184 Dim.: B 1500 x T 335 x H 435 mm Leistung: 220/240 V - 50 Hz - 149 W Temperatur: -2°C bis +8°C, statische Kühlung Kapazität: bis zu 7 x GN 1/4 ohne GN - Behälter, Gewicht: 47 kg	1.060,00 €
	Kühlaufsatzvitrine 1600 für 7 x GN 1/4 mit Glasaufsatz Artikel: AR19-6186 Dim.: B 1600 x T 335 x H 435 mm Leistung: 220/240 V - 50 Hz - 149 W Temperatur: -2°C bis +8°C, statische Kühlung Kapazität: bis zu 7 x GN 1/4 ohne GN - Behälter, Gewicht: 51 kg	1.070,00 €
	Kühlaufsatzvitrine 1800 für 9 x GN 1/4 mit Glasaufsatz Artikel: AR19-6188 Dim.: B 1800 x T 335 x H 435 mm Leistung: 220/240 V - 50 Hz - 149 W Temperatur: -2°C bis +8°C, statische Kühlung Kapazität: bis zu 9 x GN 1/4 ohne GN - Behälter, Gewicht: 57 kg	1.100,00 €
	Kühlaufsatzvitrine 2000 für 10 x GN 1/4 mit Glasaufsatz Artikel: AR19-6190 Dim.: B 2000 x T 335 x H 435 mm Leistung: 220/240 V - 50 Hz - 149 W Temperatur: -2°C bis +8°C, statische Kühlung Kapazität: bis zu 10 x GN 1/4 ohne GN - Behälter, Gewicht: 63 kg	1.150,00 €

- Lange Lebensdauer durch Einsatz des umweltfreundlichen und energiesparenden Kältemittel R600a,
- Innen und außen aus Edelstahl,
- Statische Kühlung,
- Kompressor von Aspera, Secop oder Danfoss,
- Digitalthermostat Eliwell oder Doxell,
- Nach GN Maß hergestellt,
- Geeignet für GN Behälter bis zu 150 mm Tiefe,
- Mit Glasaufsatz oder Edelstahldeckel,
- Besonders leichte Reinigung durch abgerundete Ecken und Kanten.

Kühlung

Kühlaufsatzvitrinen mit Klappdeckel 1/4 GN

	Artikel	Euro
 <p>- Lange Lebensdauer durch Einsatz des umweltfreundlichen und energiesparenden Kältemittel 290A, - Innen und außen aus Edelstahl, - Statische Kühlung, - Kompressor von Aspera, Secop oder Danfoss, - Digitalthermostat Eliwell oder Doxell, - Nach GN Maß hergestellt, - Geeignet für GN Behälter bis zu 150 mm Tiefe, - Mit Glasaufsatz oder Edelstahldeckel, - Besonders leichte Reinigung durch abgerundete Ecken und Kanten.</p>	<p>Kühlaufsatzvitrine 1200 für 5 x GN 1/4 mit Klappdeckel Artikel: AR19-6181 Dim.: B 1200 x T 335 x H 255 mm Leistung: 220/240 V - 50 Hz - 149 W Temperatur: -2°C bis +8°C, statische Kühlung Kapazität: bis zu 5 x GN 1/4 ohne GN - Behälter, Gewicht: 27 kg</p>	820,00 €
	<p>Kühlaufsatzvitrine 1400 für 6 x GN 1/4 mit Klappdeckel Artikel: AR19-6183 Dim.: B 1400 x T 335 x H 255 mm Leistung: 220/240 V - 50 Hz - 149 W Temperatur: -2°C bis +8°C, statische Kühlung Kapazität: bis zu 6 x GN 1/4 ohne GN - Behälter, Gewicht: 29 kg</p>	880,00 €
	<p>Kühlaufsatzvitrine 1500 für 7 x GN 1/4 mit Klappdeckel Artikel: AR19-6185 Dim.: B 1500 x T 335 x H 255 mm Leistung: 220/240 V - 50 Hz - 149 W Temperatur: -2°C bis +8°C, statische Kühlung Kapazität: bis zu 7 x GN 1/4 ohne GN - Behälter, Gewicht: 31 kg</p>	950,00 €
	<p>Kühlaufsatzvitrine 1600 für 7 x GN 1/4 mit Klappdeckel Artikel: AR19-6187 Dim.: B 1600 x T 335 x H 255 mm Leistung: 220/240 V - 50 Hz - 149 W Temperatur: -2°C bis +8°C, statische Kühlung Kapazität: bis zu 7 x GN 1/4 ohne GN - Behälter, Gewicht: 33 kg</p>	990,00 €
	<p>Kühlaufsatzvitrine 1800 für 9 x GN 1/4 mit Klappdeckel Artikel: AR19-6189 Dim.: B 1800 x T 335 x H 255 mm Leistung: 220/240 V - 50 Hz - 149 W Temperatur: -2°C bis +8°C, statische Kühlung Kapazität: bis zu 9 x GN 1/4 ohne GN - Behälter, Gewicht: 36 kg</p>	1.020,00 €
	<p>Kühlaufsatzvitrine 2000 für 10 x GN 1/4 mit Klappdeckel Artikel: AR19-6191 Dim.: B 2000 x T 335 x H 255 mm Leistung: 220/240 V - 50 Hz - 149 W Temperatur: -2°C bis +8°C, statische Kühlung Kapazität: bis zu 10 x GN 1/4 ohne GN - Behälter, Gewicht: 40 kg</p>	1.050,00 €

Kühlung

Kühlaufsatzvitrinen mit Glasaufbau 1/3 GN

	Artikel	Euro
	Kühlaufsatzvitrine 1200 für 4 x GN 1/3 mit Glasaufsatz Artikel: AR19-6192 Dim.: B 1200 x T 395 x H 435 mm Leistung: 220/240 V - 50 Hz - 149 W Temperatur: -2°C bis +8°C, statische Kühlung Kapazität: bis zu 4 x GN 1/3 u. 1 x GN 1/2 ohne GN - Behälter, Gewicht: 40 kg	950,00 €
	Kühlaufsatzvitrine 1400 für 6 x GN 1/3 mit Glasaufsatz Artikel: AR19-6194 Dim.: B 1400 x T 395 x H 435 mm Leistung: 220/240 V - 50 Hz - 149 W Temperatur: -2°C bis +8°C, statische Kühlung Kapazität: bis zu 6 x GN 1/3 ohne GN - Behälter, Gewicht: 50 kg	1.020,00 €
	Kühlaufsatzvitrine 1500 für 6 x GN 1/3 mit Glasaufsatz Artikel: AR19-6196 Dim.: B 1500 x T 395 x H 435 mm Leistung: 220/240 V - 50 Hz - 149 W Temperatur: -2°C bis +8°C, statische Kühlung Kapazität: bis zu 5 x GN 1/3 u. 1 x GN 1/2 ohne GN - Behälter, Gewicht: 53 kg	1.090,00 €
	Kühlaufsatzvitrine 1600 für 7 x GN 1/3 mit Glasaufsatz Artikel: AR19-6198 Dim.: B 1600 x T 395 x H 435 mm Leistung: 220/240 V - 50 Hz - 149 W Temperatur: -2°C bis +8°C, statische Kühlung Kapazität: bis zu 7 x GN 1/3 ohne GN - Behälter, Gewicht: 56 kg	1.100,00 €
	Kühlaufsatzvitrine 1800 für 8 x GN 1/3 mit Glasaufsatz Artikel: AR19-6200 Dim.: B 1800 x T 395 x H 435 mm Leistung: 220/240 V - 50 Hz - 149 W Temperatur: -2°C bis +8°C, statische Kühlung Kapazität: bis zu 8 x GN 1/3 ohne GN - Behälter, Gewicht: 61 kg	1.130,00 €
	Kühlaufsatzvitrine 2000 für 9 x GN 1/3 mit Glasaufsatz Artikel: AR19-6202 Dim.: B 2000 x T 395 x H 435 mm Leistung: 220/240 V - 50 Hz - 149 W Temperatur: -2°C bis +8°C, statische Kühlung Kapazität: bis zu 9 x GN 1/3 ohne GN - Behälter, Gewicht: 68 kg	1.200,00 €

- Lange Lebensdauer durch Einsatz des umweltfreundlichen und energiesparenden Kältemittel 290A,
- Innen und außen aus Edelstahl,
- Statische Kühlung,
- Kompressor von Aspera, Secop oder Danfoss,
- Digitalthermostat Eliwell oder Doxell,
- Nach GN Maß hergestellt,
- Geeignet für GN Behälter bis zu 150 mm Tiefe,
- Mit Glasaufsatz oder Edelstahldeckel,
- Besonders leichte Reinigung durch abgerundete Ecken und Kanten.

Kühlung

Kühlaufsatzvitrinen mit Klappdeckel 1/3 GN

	Artikel	Euro
	<p>Kühlaufsatzvitrine 1200 für 4 x GN 1/3 mit Klappdeckel Artikel: AR19-6193 Dim.: B 1200 x T 395 x H 255 mm Leistung: 220/240 V - 50 Hz - 149 W Temperatur: -2°C bis +8°C, statische Kühlung Kapazität: bis zu 4 x GN 1/3 u. 1 x GN 1/2 ohne GN - Behälter, Gewicht: 30 kg</p>	850,00 €
	<p>Kühlaufsatzvitrine 1400 für 6 x GN 1/3 mit Klappdeckel Artikel: AR19-6195 Dim.: B 1400 x T 395 x H 255 mm Leistung: 220/240 V - 50 Hz - 149 W Temperatur: -2°C bis +8°C, statische Kühlung Kapazität: bis zu 6 x GN 1/3 ohne GN - Behälter, Gewicht: 33 kg</p>	910,00 €
	<p>Kühlaufsatzvitrine 1500 für 6 x GN 1/3 mit Klappdeckel Artikel: AR19-6197 Dim.: B 1500 x T 395 x H 255 mm Leistung: 220/240 V - 50 Hz - 149 W Temperatur: -2°C bis +8°C, statische Kühlung Kapazität: bis zu 5 x GN 1/3 u. 1 x GN 1/2 ohne GN - Behälter, Gewicht: 37 kg</p>	1.000,00 €
	<p>Kühlaufsatzvitrine 1600 für 7 x GN 1/3 mit Klappdeckel Artikel: AR19-6199 Dim.: B 1600 x T 395 x H 255 mm Leistung: 220/240 V - 50 Hz - 149 W Temperatur: -2°C bis +8°C, statische Kühlung Kapazität: bis zu 7 x GN 1/3 ohne GN - Behälter, Gewicht: 41 kg</p>	1.020,00 €
	<p>Kühlaufsatzvitrine 1800 für 8 x GN 1/3 mit Klappdeckel Artikel: AR19-6201 Dim.: B 1800 x T 395 x H 255 mm Leistung: 220/240 V - 50 Hz - 149 W Temperatur: -2°C bis +8°C, statische Kühlung Kapazität: bis zu 8 x GN 1/3 ohne GN - Behälter, Gewicht: 45 kg</p>	1.070,00 €
	<p>Kühlaufsatzvitrine 2000 für 9 x GN 1/3 mit Klappdeckel Artikel: AR19-6203 Dim.: B 2000 x T 395 x H 255 mm Leistung: 220/240 V - 50 Hz - 149 W Temperatur: -2°C bis +8°C, statische Kühlung Kapazität: bis zu 9 x GN 1/3 ohne GN - Behälter, Gewicht: 50 kg</p>	1.090,00 €
<ul style="list-style-type: none"> - Lange Lebensdauer durch Einsatz des umweltfreundlichen und energiesparenden Kältemittel 290A, - Innen und außen aus Edelstahl, - Statische Kühlung, - Kompressor von Aspera, Secop oder Danfoss, - Digitalthermostat Eliwell oder Doxell, - Nach GN Maß hergestellt, - Geeignet für GN Behälter bis zu 150 mm Tiefe, - Mit Glasaufsatz oder Edelstahldeckel, - Besonders leichte Reinigung durch abgerundete Ecken und Kanten. 		

Kühlung

Kühltheke in 930 mm Tiefe

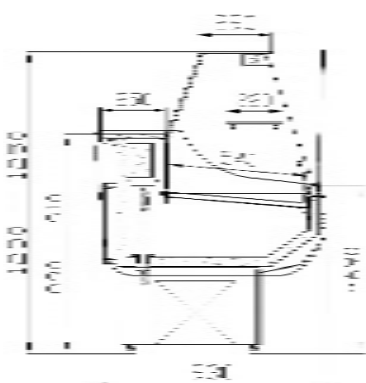
	Artikel	Euro
 <p>Kühltheken sind in folgenden Farben erhältlich: RAL9003 RAL7004 RAL5010 RAL3000 RAL6029 RAL9005 RAL1021 RAL1015 RAL7012 RAL2004</p> <p>Farbveredelung der ABS-Seiten erhältlich: bronze, asche, graphit, schwarz</p> <p>Auch mit gerade Scheibe ohne Aufpreis</p> <p>Stille Kühlung Aufbewahrungsraum aus Edelstahl, Thermostat mit automatischem Abtauen und mit Digitalanzeiger, Kompressor „Danfoss“ oder „Aspera“, ABS-Seitenwände und mit Polyurethanschaumstoff isoliertes Gehäuse oberes, aus Aluminium gefertigtes Ausgaberegale Frontglas, das sich halb öffnen läßt Ausstellungsbeleuchtung: Leuchtstofflampe vom Typ „Natur“, Plexiglasscheiben für die Nacht Maß Türöffnung 510 x 230 mm</p>	<p>Kühltheken 1200 Artikel: AR19-0142 Dim: B 1200 x T 930 x H 1230 - 1250 mm, Kapazität: 300 Liter / 0,64 m², Ver.: 5,3 kWh/24h Temperatur: + 1°C bis + 7°C bei UT + 16° bis + 25°C und LF 60%, Leistung: 230 V / 50 Hz / 370 W, Gewicht: 115 kg</p>	3.680,00 €
	<p>Kühltheken 1570 Artikel: AR19-0143 Dim: B 1570 x T 930 x H 1230 - 1250 mm, Kapazität: 400 Liter / 0,82 m², Ver.: 5,7 kWh/24h Temperatur: + 1°C bis + 7°C bei UT + 16° bis + 25°C und LF 60% Leistung: 230 V / 50 Hz / 400 W, Gewicht: 141 kg</p>	4.010,00 €
	<p>Kühltheken 1800 Artikel: AR19-0144 Dim: B 1800 x T 930 x H 1230 - 1250 mm, Kapazität: 500 Liter / 0,98 m², Ver.: 6,2 kWh/24h Temperatur: + 1°C bis + 7°C bei UT + 16° bis + 25°C und LF 60% Leistung: 230 V / 50 Hz / 430 W, Gewicht: 160 kg</p>	4.275,00 €
	<p>Kühltheken 2000 Artikel: AR19-0145 Dim: B 2000 x T 930 x H 1230 - 1250 mm, Kapazität: 555 Liter / 1,1 m², Ver.: 7,2 kWh/24h Temperatur: + 1°C bis + 7°C bei UT + 16° bis + 25°C und LF 60% Leistung: 230 V / 50 Hz / 500 W, Gewicht: 175 kg</p>	4.800,00 €

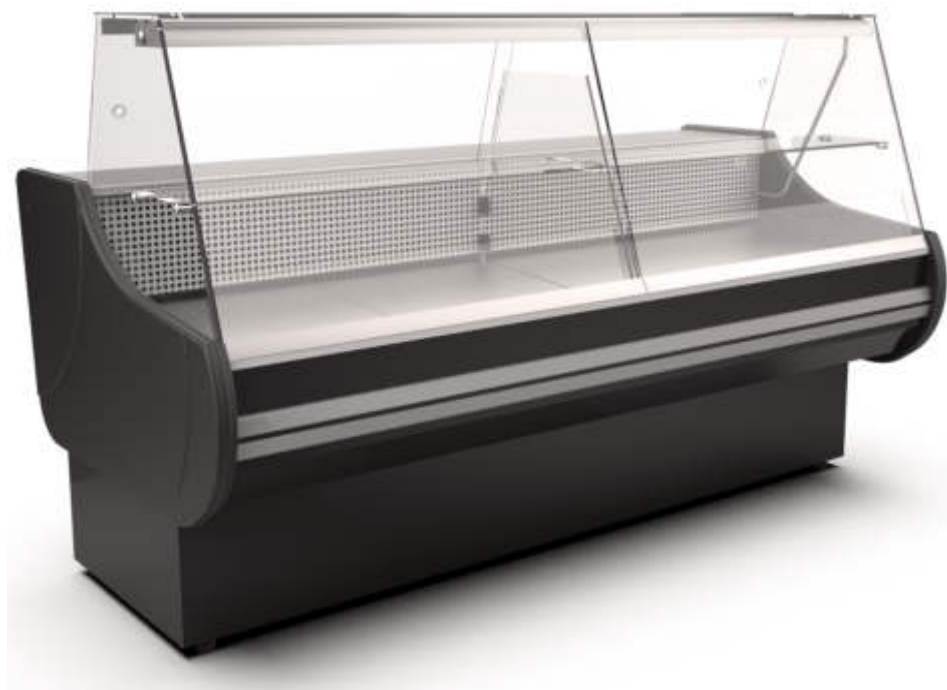

**Glasregal und
Taschenablage
gegen Aufpreis.**

Kühlung

Kühltheke in 1100 mm Tiefe

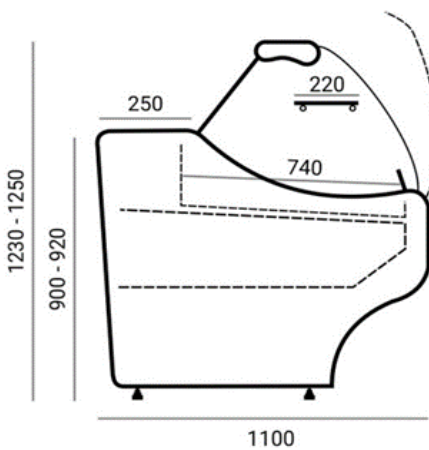
	Artikel	Euro
 <p>Kühltheken sind in folgenden Farben erhältlich: RAL9003 RAL7004 RAL5010 RAL3000 RAL6029 RAL9005 RAL1021 RAL1015 RAL7012 RAL2004</p> <p>Farbveredelung der ABS-Seiten erhältlich: bronze, asche, graphit, schwarz</p> <p>Temperatur: + 1°C bis + 7°C bei UT + 16° bis + 25°C und LF 60% stille Kühlung, ohne Ablageschiene. Aufbewahrungsraum aus Edelstahl Thermostat mit automatischem Abtauen und mit Digitalanzeiger Kompressor "Danfoss" oder "Aspera" ABS-Seitenwände und mit Polyurethanschaumstoff isoliertes Gehäuse oberes Ausgaberegal - aus Aluminium Frontglas, das sich halb öffnen läßt Ausstellungsbeleuchtung: Leuchtstofflampe vom Typ "Natur", Plexiglasscheiben für die Nacht, Maß Türöffnung 510 x 230 mm</p>	<p>Kühltheke 1040 mm - Artikel: AR19-0150 Dim: B 1040 x T 1100 x H 1230 - 1250 mm, Kapazität: 300 Liter / 0,7 m², Verb. 4,5 kWh/24h Temperatur: von +1°C bis +7° C Leistung: 230 V / 50 Hz / 350 W, Gewicht: 103 kg</p>	4.220,00 €
	<p>Kühltheke 1200 mm - Artikel: AR19-0151 Dim: B 1200 x T 1100 x H 1230 - 1250 mm, Kapazität: 350 Liter / 0,81 m², Verb. 5,3 kWh/24h Temperatur: von +1°C bis +7° C Leistung: 230 V / 50 Hz / 370 W, Gewicht: 125 kg</p>	4.320,00 €
	<p>Kühltheke 1570 mm - Artikel: AR19-0152 Dim: B 1570 x T 1100 x H 1230 - 1250 mm, Kapazität: 470 Liter / 1,09 m², Verb. 6,2 kWh/24h Temperatur: von +1°C bis +7° C Leistung: 230 V / 50 Hz / 430 W, Gewicht: 160 kg</p>	4.890,00 €
	<p>Kühltheke 2000 mm - Artikel: AR19-0153 Dim: B 2000 x T 1100 x H 1230 - 1250 mm, Kapazität: 600 Liter / 1,41 m², Verb. 8,6 kWh/24h Temperatur: von +1°C bis +7° C Leistung: 230 V / 50 Hz / 600 W, Gewicht: 200 kg</p>	5.970,00 €
	<p>Kühltheke 2530 mm - Artikel: AR19-0154 Dim: B 2530 x T 1100 x H 1230 - 1250 mm, Kapazität: 770 Liter / 1,79 m², Verb. 8,6 kWh/24h Temperatur: von +1°C bis +7° C Leistung: 230 V / 50 Hz / 600 W, Gewicht: 244 kg</p>	6.990,00 €
	<p>Kühltheke 3060 mm - Artikel: AR19-0155 Dim: B 3060 x T 1100 x H 1230 - 1250 mm, Kapazität: 940 Liter / 2,18 m², Verb. 9,4 kWh/24h Temperatur: von +1°C bis +7° C Leistung: 230 V / 50 Hz / 650 W, Gewicht: 280 kg</p>	8.220,00 €

Glasregal und
Taschenablage
gegen Aufpreis.

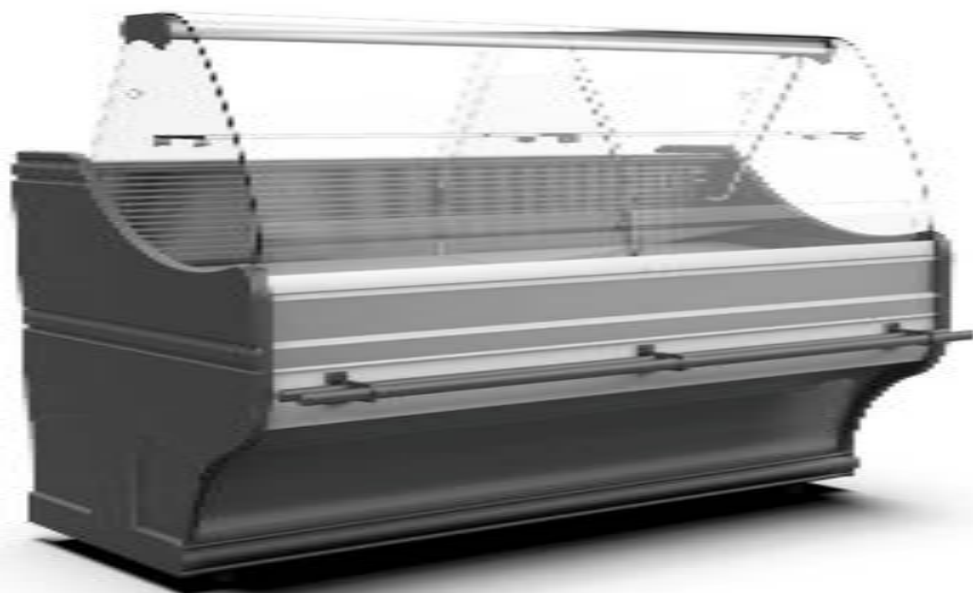

Kühlung

Kühltheke in 1100 mm Tiefe

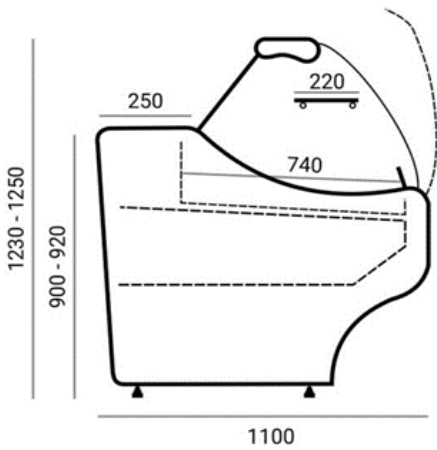
	Artikel	Euro
 <p>Kühltheken sind in folgenden Farben erhältlich: RAL9003 RAL7004 RAL5010 RAL3000 RAL6029 RAL9005 RAL1021 RAL1015 RAL7012 RAL2004</p> <p>Farbveredelung der ABS-Seiten erhältlich: bronze, asche, graphit, schwarz</p> <p>Temperatur: + 1°C bis + 7°C bei UT + 16° bis + 25°C und LF 60% umluft Kühlung, ohne Ablageschiene. Aufbewahrungsraum aus Edelstahl Thermostat mit automatischem Abtauen und mit Digitalanzeiger Kompressor "Danfoss" oder "Aspera" ABS-Seitenwände und mit Polyurethanschaumstoff isoliertes Gehäuse oberes Ausgaberegal - aus Aluminium Frontglas, das sich halb öffnen läßt Ausstellungsbeleuchtung: Leuchtstofflampe vom Typ "Natur", Plexiglasscheiben für die Nacht, Maß Türöffnung 510 x 230 mm</p>	<p>Kühltheke 1040 mm - Artikel: AR19-0250 Dim: B 1040 x T 1100 x H 1230 - 1250 mm, Kapazität: 300 Liter / 0,7 m², Verb. 4,5 kWh/24h Temperatur: von +1°C bis +7° C Leistung: 230 V / 50 Hz / 350 W, Gewicht: 103 kg</p>	4.260,00 €
	<p>Kühltheke 1200 mm - Artikel: AR19-0251 Dim: B 1200 x T 1100 x H 1230 - 1250 mm, Kapazität: 350 Liter / 0,81 m², Verb. 5,3 kWh/24h Temperatur: von +1°C bis +7° C Leistung: 230 V / 50 Hz / 370 W, Gewicht: 125 kg</p>	4.360,00 €
	<p>Kühltheke 1570 mm - Artikel: AR19-0252 Dim: B 1570 x T 1100 x H 1230 - 1250 mm, Kapazität: 470 Liter / 1,09 m², Verb. 6,2 kWh/24h Temperatur: von +1°C bis +7° C Leistung: 230 V / 50 Hz / 430 W, Gewicht: 160 kg</p>	4.980,00 €
	<p>Kühltheke 2000 mm - Artikel: AR19-0253 Dim: B 2000 x T 1100 x H 1230 - 1250 mm, Kapazität: 600 Liter / 1,41 m², Verb. 8,6 kWh/24h Temperatur: von +1°C bis +7° C Leistung: 230 V / 50 Hz / 600 W, Gewicht: 200 kg</p>	6.060,00 €
	<p>Kühltheke 2530 mm - Artikel: AR19-0254 Dim: B 2530 x T 1100 x H 1230 - 1250 mm, Kapazität: 770 Liter / 1,79 m², Verb. 8,6 kWh/24h Temperatur: von +1°C bis +7° C Leistung: 230 V / 50 Hz / 600 W, Gewicht: 244 kg</p>	7.120,00 €
	<p>Kühltheke 3060 mm - Artikel: AR19-0255 Dim: B 3060 x T 1100 x H 1230 - 1250 mm, Kapazität: 940 Liter / 2,18 m², Verb. 9,4 kWh/24h Temperatur: von +1°C bis +7° C Leistung: 230 V / 50 Hz / 650 W, Gewicht: 280 kg</p>	8.380,00 €

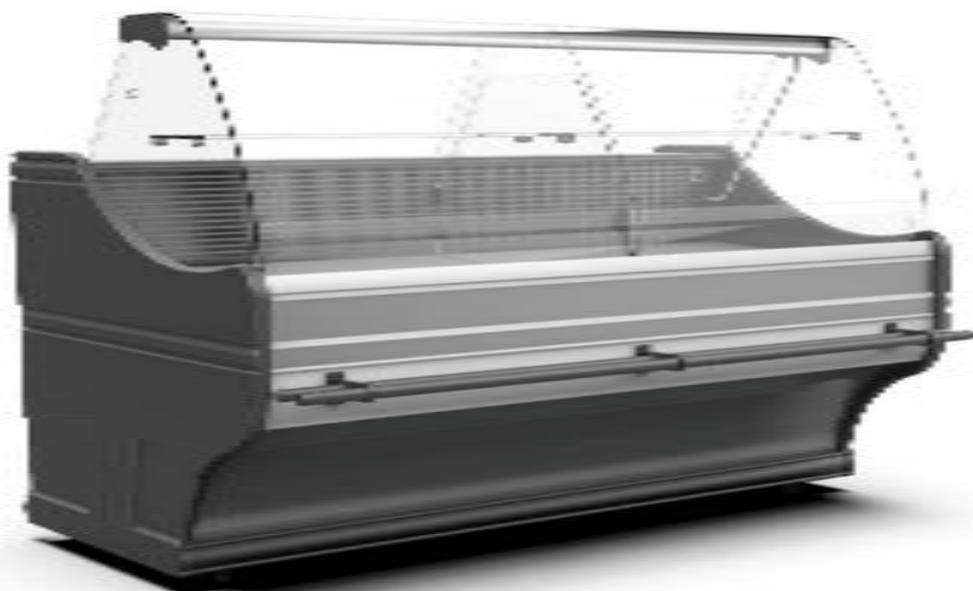

Glasregal und
Taschenablage
gegen Aufpreis.