

# Snackgeräte

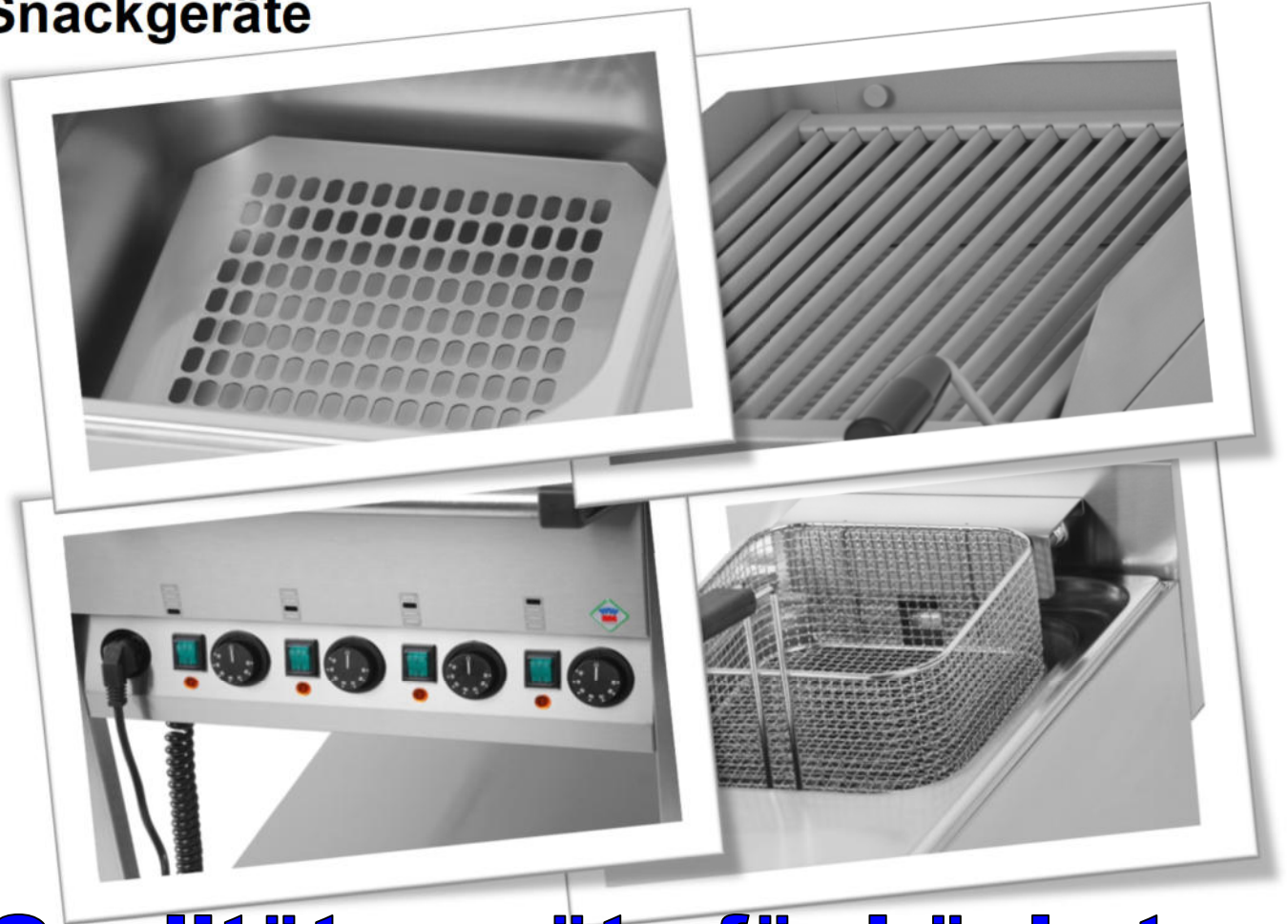

**Qualitätsgeräte für höchste Kochansprüche auf kleinem Raum**



# Snackgeräte

## Gas Grillplatten

	Artikel	Euro
	<b>Gas Grillplatte 330 x 600 mm glatt</b> <b>Artikel: AR01-0003</b> Dim: B 330 x T 600 x H 220 mm, Leistung: 4 kW Grillfläche: 320 x 480 mm, Gewicht: 25 kg	950,00 €
	<b>Gas Grillplatte 330 x 600 mm gerillt</b> <b>Artikel: AR01-0103</b>	1.015,00 €
	<b>Gas Grillplatte 660 x 600 mm glatt</b> <b>Artikel: AR01-0006</b> Dim: B 660 x T 600 x H 220 mm, Leistung: 8 kW Grillfläche: 650 x 480 mm, Gewicht: 50 kg	1.465,00 €
	<b>Gas Grillplatte 660 x 600 mm 1/2 glatt u. 1/2 gerillt</b> <b>Artikel: AR01-0007</b>	1.550,00 €
	<b>Gas Grillplatte 990 x 540 mm glatt</b> <b>Artikel: AR01-0110</b> Dim.: B 990 x T 540 x H 220 mm Grillfläche: 970 x 480 mm / glatt Leistung: 12 kW Stahlstärke: 10 mm Gewicht: 75 kg	2.350,00 €
	<b>Gas Grillplatte verchromt 330 x 600 mm glatt</b> <b>Artikel: AR01-0010</b> Dim.: B 330 x T 600 x H 220 mm Leistung: 4 kW, Grillfläche: 320 x 480 mm Gewicht: 25 kg	1.100,00 €
	<b>Gas Grillplatte verchromt 330 x 600 mm gerillt</b> <b>Artikel: AR01-0011</b>	1.175,00 €
	<b>Gas Grillplatte verchromt 660 x 600 mm glatt</b> <b>Artikel: AR01-0014</b> Dim.: B 660 x T 600 x H 220 mm Leistung: 8 kW, Grillfläche: 650 x 480 mm Gewicht: 50 kg	1.785,00 €
	<b>Gas Grillplatte verchromt 660 x 600 mm 1/2 glatt 1/2 gerillt</b> <b>Artikel: AR01-0015</b>	1.835,00 €

# Snackgeräte

## Gas Grillplatten

	Artikel	Euro
	<b>Gas Grillplatte verchromt</b> <b>990 x 600 mm glatt</b> <b>Artikel: AR01-0112</b> Dim.: B 990 x T 600 x H 220 mm Grillfläche: 970 x 480 mm / glatt Leistung: 12 kW Stahlstärke: 10 mm Gewicht: 75 kg	2.710,00 €

## Elektro Grillplatten

	<b>Elektro Grillplatte 330 x 540 mm glatt</b> <b>Artikel: AR01-0001</b> Dim: B 330 x T 540 x H 220 mm, Leistung: 3 kW - 230 V - 50 Hz Heizkontrolle: 50 - 300°C Grillfläche: 320 x 480 mm, Gewicht: 28 kg	610,00 €
	<b>Elektro Grillplatte 330 x 540 mm gerillt</b> <b>Artikel: AR01-0002</b> Dim: B 330 x T 540 x H 220 mm, Leistung: 3 kW - 230 V - 50 Hz Heizkontrolle: 50 - 300°C Grillfläche: 320 x 480 mm, Gewicht: 22 kg	710,00 €
	<b>Elektro Grillplatte 660 x 540 mm</b> <b>1/2 glatt u. 1/2 gerillt</b> <b>Artikel: AR01-0004</b> Dim: B 660 x T 540 x H 220 mm, Leistung: 6 kW - 400 V - 50 Hz Heizkontrolle: 50 - 300°C Grillfläche: 650 x 480 mm Gewicht: 45 kg	1.100,00 €
	<b>Elektro Grillplatte 660 x 540 mm glatt</b> <b>Artikel: AR01-0005</b> Gewicht: 49 kg	1.000,00 €
	<b>Elektro Grillplatte 990 x 540 mm glatt</b> <b>Artikel: AR01-0109</b> Dim.: B 990 x T 540 x H 220 mm Grillfläche: 970 x 480 mm / glatt Leistung: 9 kW - 400 V - 3 N - 50 Hz Heizkontrolle von 50 - 300°C Stahlstärke: 10 mm Gewicht: 75 kg	1.680,00 €

# Snackgeräte

## Elektro Grillplatten



	Artikel	Euro
	<b>Elektro Grillplatte verchromt 330 x 540 mm glatt</b> <b>Artikel: AR01-0008</b> Dim.: B 330 x T 540 x H 220 mm Leistung: 3 kW - 230 V - 50 Hz Heizkontrolle: 50 - 300°C Grillfläche: 320 x 480 mm, Gewicht: 25 kg	825,00 €
	<b>Elektro Grillplatte verchromt 330 x 540 mm gerillt</b> <b>Artikel: AR01-0009</b> Dim.: B 330 x T 540 x H 220 mm Leistung: 3 kW - 230 V - 50 Hz Heizkontrolle: 50 - 300°C Grillfläche: 320 x 480 mm, Gewicht: 25 kg	895,00 €
	<b>Elektro Grillplatte verchromt 660 x 540 mm glatt</b> <b>Artikel: AR01-0012</b> Dim.: B 660 x T 540 x H 220 mm Leistung: 6 kW - 400 V - 3N - 50 Hz, Gewicht: 50 kg Heizkontrolle: 50 - 300°C, Grillfläche: 650 x 480 mm	1.320,00 €
	<b>Elektro Grillplatte verchromt 660 x 540 mm, 1/2 glatt 1/2 gerillt</b> <b>Artikel: AR01-0013</b> Dim.: B 660 x T 540 x H 220 mm Leistung: 6 kW - 400 V - 3N - 50 Hz, Gewicht: 50 kg Heizkontrolle: 50 - 300°C, Grillfläche: 650 x 480 mm	1.385,00 €
	<b>Elektro Grillplatte verchromt 990 x 540 mm glatt</b> <b>Artikel: AR01-0111</b> Dim.: B 990 x T 540 x H 220 mm Grillfläche: 970 x 480 mm / glatt Leistung: 9 kW - 400 V - 3 N - 50 Hz Heizkontrolle von 50 - 300°C Stahlstärke: 10 mm, Gewicht: 75 kg	2.040,00 €
	<b>Elektro Wassergrill 3,3kW - 290 x 430 mm Grillen direkt auf den Heizelementen</b> <b>Artikel: AR01-0130</b> Dim.: B 330 x T 600 x H 314 mm Grillfläche: 290 x 430 mm, Leistung: 3,3 kW - 230 V - 50 Hz 1 Heizzone, Wasserschale 1/1 GN herausnehmbar Das heiße Fett tropft in die Wasserschale Arbeitstemperatur bis ca. 400°C, Gewicht: 10,5 kg	1.720,00 €
	<b>Elektro Wassergrill 4,08kW - 290 x 430 mm</b> <b>Artikel: AR01-0131</b>	1.795,00 €

# Snackgeräte

## Gas Lavasteingrill





	Artikel	Euro
	<b>Gas Grill mit Lavasteinen 1 x 4 kW</b> <b>Artikel: AR01-0016</b> Dim.: B 330 x T 540 x H 220 mm Leistung: 4 kW, inkl. 5 kg Lavasteine Grillfläche: B 312 x T 483 mm Gewicht: 25 kg	1.040,00 €
	<b>Gas Grill mit Lavasteinen 1 x 6,5 kW</b> <b>Artikel: AR01-0017</b> Dim.: B 330 x T 540 x H 220 mm Leistung: 6,5 kW, inkl. 5 kg Lavasteine Grillfläche: B 312 x T 483 mm Gewicht: 25 kg	1.180,00 €
	<b>Gas Grill mit Lavasteinen 2 x 4 kW</b> <b>Artikel: AR01-0018</b> Dim.: B 660 x T 540 x H 220 mm Leistung: 8 kW, inkl. 5 kg Lavasteine Grillfläche: 2 x B 312 x T 483 mm Gewicht: 50 kg	1.785,00 €
	<b>Gas Grill mit Lavasteinen 2 x 6,5 kW</b> <b>Artikel: AR01-0019</b> Dim.: B 660 x T 540 x H 220 mm Leistung: 13 kW, inkl. 5 kg Lavasteine Grillfläche: 2 x B 312 x T 483 mm Gewicht: 50 kg	2.050,00 €

## Zubehör Lavasteingrill

  	<b>Artikel: AR01-0020</b> <b>Grill für Fisch Typ "S"</b> Dim.: B 312 x T 483 mm Gewicht: 5 kg	230,00 €
	<b>Artikel: AR01-0021</b> <b>Grill für Fleisch Typ "M"</b> Dim.: B 312 x T 483 mm Gewicht: 5 kg	260,00 €
	<b>Lavasteine 5 kg</b> <b>Artikel: AR99-0500</b>	55,00 €





# Snackgeräte

## Bain - Marie

	Artikel	Euro
	<b>Bain - Marie 1 x GN 1/1</b> <b>Artikel: AR01-0022</b> Dim.: B 330 x T 540 x H 220 mm Leistung: 1,5 kW, 230V, 50Hz Kapazität: 1 x GN 1/1 150 mm Tiefe Heizkontrolle: 30 - 90 °C Gewicht: 11 kg	385,00 €
	<b>Bain - Marie 2 x GN 1/1</b> <b>Artikel: AR01-0023</b> Dim.: B 660 x T 540 x H 220 mm Leistung: 3 kW, 230V, 50Hz Kapazität: 2 x GN 1/1 150 mm Tiefe Heizkontrolle: 2 x 30 - 90 °C Gewicht: 22 kg	635,00 €
	<b>Bain - Marie 1 x 1/1GN mit Wasserablaßhahn</b> <b>Artikel: AR01-0024</b> Dim.: B 330 x T 540 x H 220 mm Leistung: 1,5 kW, 230V, 50Hz Kapazität: 1 x GN 1/1 150 mm Tiefe Heizkontrolle: 30 - 90 °C, Gewicht: 12 kg	395,00 €
	<b>Bain - Marie 2 x 1/1GN mit Wasserablaßhahn</b> <b>Artikel: AR01-0025</b> Dim.: B 660 x T 540 x H 220 mm Leistung: 3 kW, 230V, 50Hz Kapazität: 2 x GN 1/1 150 mm Tiefe Heizkontrolle: 2 x 30 - 90 °C Gewicht: 23 kg	705,00 €

# Snackgeräte

## Untergestell

	Artikel	Euro
	<b>Untergestell 330 x 510</b> <b>Artikel: AR01-0026</b> Dim: B 330 x T 510 x H 650 - 710 mm, Gewicht: 13,3 kg	395,00 €
	<b>Untergestell 390 x 600</b> <b>Artikel: AR01-0136</b> Dim: B 390 x T 600 x H 570 - 630 mm, Gewicht: 14 kg	410,00 €
	<b>Untergestell 660 x 510</b> <b>Artikel: AR01-0027</b> Dim: B 660 x T 510 x H 650 - 710 mm, Gewicht: 16,5 kg	470,00 €
	<b>Untergestell 800 x 600</b> <b>Artikel: AR01-0137</b> Dim: B 880 x T 600 x H 570 - 630 mm, Gewicht: 18,7 kg	545,00 €
	<b>Untergestell auf Rollen 330 x 510</b> <b>Artikel: AR01-0028</b> Dim: B 330 x T 510 x H 650 - 710 mm, Gewicht: 13,9 kg	420,00 €
	<b>Untergestell auf Rollen 390 x 600</b> <b>Artikel: AR01-0138</b> Dim: B 390 x T 600 x H 570 - 630 mm, Gewicht: 14,5 kg	435,00 €
	<b>Untergestell auf Rollen 660 x 510</b> <b>Artikel: AR01-0029</b> Dim: B 660 x T 510 x H 650 - 710 mm, Gewicht: 17,5 kg	495,00 €
	<b>Untergestell auf Rollen 800 x 600</b> <b>Artikel: AR01-0139</b> Dim: B 800 x T 600 x H 570 - 630 mm, Gewicht: 19,4 kg	570,00 €



# Snackgeräte

## Bain - Marie

	Artikel	Euro
	<b>Bain Marie 1 Behälter Trockenbeheizung</b> <b>Artikel: AR01-0116</b> Dim.: B 300 x T 300 x H 350 mm Leistung: 230 V - 50 Hz - 0,2 kW, Gewicht: 6 kg Kapazität: 4,5 Liter, Heizkontrolle: 30 - 90°C	530,00 €
	<b>Bain Marie 1 Behälter Wasserbeheizung mit Ablasshahn</b> <b>Artikel: AR01-0117</b> Dim.: B 300 x T 300 x H 350 mm Leistung: 230 V - 50 Hz - 0,5 kW, Gewicht: 7 kg Kapazität: 4,5 Liter, Heizkontrolle: 30 - 90°C	610,00 €
	<b>Bain Marie 2 Behälter Trockenbeheizung</b> <b>Artikel: AR01-0118</b> Dim.: B 300 x T 600 x H 350 mm Leistung: 230 V - 50 Hz - 0,4 kW, Gewicht: 9,5 kg Kapazität: 2 x 4,5 Liter, Heizkontrolle: 30 - 90°C	770,00 €
	<b>Artikel: AR01-0119</b> <b>Bain Marie 2 Behälter Wasserbeheizung mit Ablasshahn</b> Dim.: B 300 x T 600 x H 350 mm Leistung: 230 V - 50 Hz - 0,7 kW, Gewicht: 11,5 kg Kapazität: 2 x 4,5 Liter, Heizkontrolle: 30 - 90°C	905,00 €
	<b>Artikel: AR01-0120</b> <b>Bain Marie 4 Behälter Trockenbeheizung</b> Dim.: B 450 x T 600 x H 350 mm Leistung: 230 V - 50 Hz - 0,8 kW, Gewicht: 13 kg Kapazität: 4 x 4,5 Liter, Heizkontrolle: 30 - 90°C	1.250,00 €
	<b>Artikel: AR01-0121</b> <b>Bain Marie 4 Behälter Wasserbeheizung mit Ablasshahn</b> Dim.: B 450 x T 600 x H 350 mm Leistung: 230 V - 50 Hz - 1,4 kW, Gewicht: 16 kg Kapazität: 4 x 4,5 Liter, Heizkontrolle: 30 - 90°C	1.420,00 €
	<b>Artikel: AR01-0122</b> <b>Bain Marie 6 Behälter Trockenbeheizung</b> Dim.: B 750 x T 600 x H 350 mm Leistung: 230 V - 50 Hz - 1,2 kW, Gewicht: 18 kg Kapazität: 6 x 4,5 Liter, Heizkontrolle: 30 - 90°C	1.740,00 €
	<b>Artikel: AR01-0123</b> <b>Bain Marie 6 Behälter Wasserbeheizung mit Ablasshahn</b> Dim.: B 750 x T 600 x H 350 mm Leistung: 230 V - 50 Hz - 2,1 kW, Gewicht: 24 kg Kapazität: 6 x 4,5 Liter, Heizkontrolle: 30 - 90°C	1.965,00 €

# Snackgeräte

## Bain - Marie

	Artikel	Euro
	<p><b>Bain Marie Station 2 x GN 1/1 mit Rollen</b>  <b>Artikel: AR01-0030</b>            Dim.: B 850 x T 700 x H 900 mm            Leistung: 230 V - 50 Hz - 1,4 kW            Kapazität: 2 x GN 1/1 200 mm Tiefe            Heizkontrolle: 2 x 30 - 90 °C            Ablaufhahn unter den Becken            Gewicht: 42 kg</p>	1.690,00 €
	<p><b>Bain Marie Station 2 x GN 1/1 mit Rollen</b>  <b>Artikel: AR01-0031</b>            Dim.: B 900 x T 650 x H 900 mm            Leistung: 230 V - 50 Hz - 1,4 kW            Kapazität: 2 x GN 1/1 - 200 mm Tiefe            Heizkontrolle: 2 x 30 - 90 °C            Die Becken sind hintereinander            Ablaufhahn unter den Becken            Gewicht: 42 kg</p>	1.690,00 €
	<p><b>Bain Marie Station 2 x GN 1/1</b>  <b>Artikel: AR01-0032</b>            Dim.: B 800 x T 600 x H 900 mm            Leistung: 230 V - 50 Hz - 1,4 kW            Kapazität: 2 x GN 1/1 200 mm Tiefe            Heizkontrolle: 2 x 30 - 90 °C            Ablaufhahn unter den Becken            4 verstellbare Beine            Gewicht: 39 kg</p>	1.510,00 €
	<p><b>Bain Marie Station 2 x GN 1/1</b>  <b>Artikel: AR01-0033</b>            Dim.: B 800 x T 600 x H 900 mm            Leistung: 230 V - 50 Hz - 1,4 kW            Kapazität: 2 x GN 1/1 - 200 mm Tiefe            Heizkontrolle: 2 x 30 - 90 °C            Die Becken sind hintereinander            Ablaufhahn unter den Becken            4 verstellbare Beine            Gewicht: 39 kg</p>	1.530,00 €

# Snackgeräte

## Bain - Marie

	Artikel	Euro
	<p><b>Bain Marie Station 3 x GN 1/1 mit Rollen</b>  <b>Artikel: AR01-0034</b>            Dim.: B 1250 x T 700 x H 900 mm            Leistung: 230 V - 50 Hz - 2,1 kW            Kapazität: 3 x GN 1/1 200 mm Tiefe            Heizkontrolle: 3 x 30 - 90 °C            Ablasshahn unter den Becken            Gewicht: 59 kg</p>	2.330,00 €
	<p><b>Bain Marie Station 3 x GN 1/1 mit Rollen</b>  <b>Artikel: AR01-0035</b>            Dim.: B 1300 x T 650 x H 900 mm            Leistung: 230 V - 50 Hz - 2,1 kW            Kapazität: 3 x GN 1/1 - 200 mm Tiefe            Heizkontrolle: 3 x 30 - 90 °C            Die Becken sind hintereinander            Ablasshahn unter den Becken            Gewicht: 59 kg</p>	2.330,00 €
	<p><b>Bain Marie Station 3 x GN 1/1</b>  <b>Artikel: AR01-0036</b>            Dim.: B 1200 x T 600 x H 900 mm            Leistung: 230 V - 50 Hz - 2,1 kW            Kapazität: 3 x GN 1/1 - 200 mm Tiefe            Heizkontrolle: 3 x 30 - 90 °C            Ablasshahn unter den Becken            4 verstellbare Beine            Gewicht: 55 kg</p>	2.130,00 €
	<p><b>Bain Marie Station 3 x GN 1/1</b>  <b>Artikel: AR01-0037</b>            Dim.: B 1200 x T 600 x H 900 mm            Leistung: 230 V - 50 Hz - 2,1 kW            Kapazität: 3 x GN 1/1 - 200 mm Tiefe            Heizkontrolle: 3 x 30 - 90 °C            Die Becken sind hintereinander            Ablasshahn unter den Becken            4 verstellbare Beine            Gewicht: 55 kg</p>	2.160,00 €



# Snackgeräte

## Bain - Marie

	Artikel	Euro
	<p><b>Bain Marie Station 4 x GN 1/1 mit Rollen</b>  <b>Artikel: AR01-0038</b>            Dim.: 1650 x T 700 x H 900 mm            Leistung: 230 V - 50 Hz - 2,8 kW            Kapazität: 4 x GN 1/1 200 mm Tiefe            Heizkontrolle: 4 x 30 - 90 °C            Ablasshahn unter den Becken            Gewicht: 70 kg</p>	2.950,00 €
	<p><b>Bain Marie Station 4 x GN 1/1 mit Rollen</b>  <b>Artikel: AR01-0039</b>            Dim.: B 1700 x T 650 x H 900 mm            Leistung: 230 V - 50 Hz - 2,8 kW            Kapazität: 4 x GN 1/1 - 200 mm Tiefe            Heizkontrolle: 4 x 30 - 90 °C            Die Becken sind hintereinander            Ablasshahn unter den Becken            Gewicht: 70 kg</p>	2.950,00 €
	<p><b>Bain Marie Station 4 x GN 1/1</b>  <b>Artikel: AR01-0040</b>            Dim.: 1600 x T 600 x H 900 mm            Leistung: 230 V - 50 Hz - 2,8 kW            Kapazität: 4 x GN 1/1 200 mm Tiefe            Heizkontrolle: 4 x 30 - 90 °C            Ablasshahn unter den Becken            4 verstellbare Beine            Gewicht: 68 kg</p>	2.700,00 €
	<p><b>Bain Marie Station 4 x GN 1/1</b>  <b>Artikel: AR01-0041</b>            Dim.: B 1600 x T 600 x H 900 mm            Leistung: 230 V - 50 Hz - 2,8 kW            Kapazität: 4 x GN 1/1 - 200 mm Tiefe            Heizkontrolle: 4 x 30 - 90 °C            Die Becken sind hintereinander            Ablasshahn unter den Becken            4 verstellbare Beine            Gewicht: 68 kg</p>	2.750,00 €

# Snackgeräte

## Bain - Marie

	Artikel	Euro
	<p><b>Artikel: AR01-0124</b>  <b>Bain Marie Station mit Rollen u. 2 Becken</b>            Dim.: B 900 x T 650 x H 900 mm            Leistung: 230 V - 50 Hz - 1,4 kW            Kapazität: 2 x GN 1/1 200 mm Tiefe            Heizkontrolle : 2 x 30 - 90°C            Gewicht: 56 kg</p> <p>Becken sind getrennt beheizbar, 2 Auslaufhähne 1/2 unter dem Becken, Verstaumöglichkeiten unter dem Becken, da mit Türen ausgestattet.            4 Räder ( 2 Räder mit Bremsen)</p>	<p><b>2.140,00 €</b></p>
	<p><b>Artikel: AR01-0125</b>  <b>Bain Marie Station mit Rollen u. 3 Becken</b>            Dim.: B 1300 x T 650 x H 900 mm            Leistung: 230 V - 50 Hz - 2,1 kW            Kapazität: 3 x GN 1/1 200 mm Tiefe            Heizkontrolle : 3 x 30 - 90°C            Gewicht: 75 kg</p> <p>Becken sind getrennt beheizbar, 3 Auslaufhähne 1/2 unter dem Becken, Verstaumöglichkeiten unter dem Becken, da mit Türen ausgestattet.            4 Räder (2 Räder mit Bremsen)</p>	<p><b>2.820,00 €</b></p>
	<p><b>Artikel: AR01-0126</b>  <b>Bain Marie Station mit Rollen u. 4 Becken</b>            Dim.: B 1700 x T 650 x H 900 mm            Leistung: 230 V - 50 Hz - 2,8 kW            Kapazität: 4 x GN 1/1 200 mm Tiefe            Heizkontrolle : 4 x 30 - 90°C            Gewicht: 93 kg</p> <p>Becken sind getrennt beheizbar, 4 Auslaufhähne 1/2 unter dem Becken, Verstaumöglichkeiten unter dem Becken, da mit Türen ausgestattet.            4 Räder ( 2 Räder mit Bremsen)</p>	<p><b>3.530,00 €</b></p>





# Snackgeräte

## Wärmeschrank

	Artikel	Euro
	<b>Wärmeschrank 400 x 460 x 570</b> <b>Artikel: AR01-0042</b> Dim.: B 400 x T 460 x H 570 mm Leistung: 230 V - 50 Hz - 400 W Thermostat: 30 - 90°C Kapazität: 30 Teller Ø 35 cm / 1 Regal verstellbar Gewicht: 20 kg	700,00 €
	<b>Wärmeschrank 400 x 460 x 870</b> <b>Artikel: AR01-0043</b> Dim.: B 400 x T 460 x H 870 mm Leistung: 230 V - 50 Hz - 750 W Thermostat: 30 - 90°C Kapazität: 60 Teller Ø 35 cm / 1 Regal verstellbar Gewicht: 26 kg	810,00 €
	<b>Wärmeschrank 800 x 460 x 870</b> <b>Artikel: AR01-0044</b> Dim.: B 800 x T 460 x H 870 mm Leistung: 230 V - 50 Hz - 1500 W Thermostat: 30 - 90°C Kapazität: 120 Teller Ø 35 cm / 1 Regal verstellbar Gewicht: 44 kg	1.350,00 €



# Snackgeräte

## Elektro Einzelfriteusen

	Artikel	Euro
	<p><b>Elektro Friteuse 8 Lit. für FISCH</b>  <b>Artikel: AR01-0108</b>            Dim.: B 210 x T 520 x H 300 mm            Leistung: 230 V - 50 Hz - 3,4 kW            Kapazität: 8 Liter, Heizkontrolle: 50 - 190°C            Korbmaße: B 150 x T 320 x 120 mm            Keramik Sicherheits u. Reglerthermostat mit Kaltzone            Bestandteile aus hochwertigem Edelstahl            Gewicht: 8 kg</p>	<p><b>530,00 €</b></p>
	<p><b>Elektro Friteuse 7 - 8 Lit. mit Griffen</b>  <b>Artikel: AR01-0045</b>            Dim: B 270 x T 420 x H 300 mm,            Leistung: 3 kW - 230 V - 50 Hz            Kapazität: 7 - 8 Liter            Heizkontrolle: 50 - 190 °C            Korbmaße: 210 x 235 x 100 mm,            Gewicht: 7 kg</p> <p><b>Artikel: AR01-0046 ohne Griffen</b>  <b>Artikel: AR01-0145 400V mit Griffen</b></p>	<p><b>430,00 €</b>  <b>430,00 €</b> <b>580,00 €</b></p>
	<p><b>Elektro Friteuse 7 - 8 Lit. mit Griffen mit Fettablasshahn</b>  <b>Artikel: AR01-0146</b>            Dim: B 270 x T 420 x H 300 mm,            Leistung: 3 kW - 230 V - 50 Hz            Kapazität: 7 - 8 Liter            Heizkontrolle: 50 - 190 °C            Korbmaße: 210 x 235 x 100 mm            Gewicht: 8 kg</p> <p><b>Artikel: AR01-0147 400V mit Griffen</b></p>	<p><b>570,00 €</b>  <b>720,00 €</b></p>
	<p><b>Elektro Friteuse 10 - 11 Lit. mit Griffen mit Fettablasshahn</b>  <b>Artikel: AR01-0150</b>            Dim: B 360 x T 420 x H 370 mm,            Leistung: 8,1 kW - 400 V - 3N - 50 Hz            Kapazität: 10 - 11 Liter            Heizkontrolle: 50 - 190 °C            Korbmaße: 300 x 240 x 120 mm,            Gewicht: 12 kg</p>	<p><b>810,00 €</b></p>

# Snackgeräte

## Elektro Doppelfriteusen

	Artikel	Euro
	<b>Elektro Doppelfriteuse 2x 4 - 5 Lit.</b> <b>Artikel: AR01-0154</b> Dim: B 360 x T 420 x H 300 mm, Leistung: <b>2 x 2,1 kW</b> - 230 V - 50 Hz Kapazität: 2 x 4 - 5 Liter Heizkontrolle: 50 - 190 °C Korbmaße: 2 x 130 x 235 x 100 mm Gewicht: 10 kg	680,00 €
	<b>Artikel: AR01-0151 2 x 3 kW - 230 V</b>	680,00 €
	<b>Elektro Doppelfriteuse 2x 7 - 8 Lit. mit Griffen</b> <b>Artikel: AR01-0047</b> Dim: B 540 x T 420 x H 370 mm, Leistung: 2 x 3 kW - 230 V - 50 Hz Kapazität: 2 x 7 - 8 Liter Heizkontrolle: 50 - 190 °C Korbmaße: 2 x 210 x 235 x 100 mm Gewicht: 16 kg	790,00 €
	<b>Artikel: AR01-0049 ohne Griffen</b> <b>Artikel: AR01-0148 400V 2x6kW mit Griffen</b>	810,00 € 1.090,00 €
	<b>Elektro Doppelfriteuse 2x 7 - 8 Lit. mit Fettablaßhahn und Griffen</b> <b>Artikel: AR01-0048</b> Dim: B 540 x T 420 x H 370 mm, Leistung: 2 x 3 kW - 230 V - 50 Hz Kapazität: 2 x 7 - 8 Liter Heizkontrolle: 50 - 190 °C Korbmaße: 2 x 210 x 235 x 100 mm Gewicht: 17 kg	1.050,00 €
	<b>Artikel: AR01-0149 400V 2x6kW mit Griffen</b>	1.350,00 €
	<b>Elektro Doppelfriteuse 2x 10 - 11 Lit. mit Fettablaßhahn und Griffen</b> <b>Artikel: AR01-0152</b> Dim: B 720 x T 420 x H 370 mm, Leistung: 2 x 8,1 kW - 400 V - 50 Hz Kapazität: 2 x 10 - 11 Liter Heizkontrolle: 50 - 190 °C , Gewicht: 17 kg <b>Korbmaße: 2 x 300 x 240 x 120 mm</b>	1.540,00 €
	<b>Elektro Doppelfriteuse 2x 10 - 11 Lit.</b> <b>Artikel: AR01-0153</b> <b>Korbmaße: 4 x 130 x 235 x 100 mm</b>	1.580,00 €



# Snackgeräte

## Backwarenfriteuse 400 V

	Artikel	Euro
	<b>Elektro Backwarenfriteuse 1 x 16 Lit.</b> <b>Artikel: AR01-0050</b> Dim.: B 540 x T 450 x H 370 mm Leistung: 400 V - 50 Hz - 9 kW Kapazität: 16 Liter / 15 Kg/h Heizkontrolle: 50 - 190 °C Korbmaße: B 455 x T 245 x H 80 mm Keramik Thermostat mit Fettablaßhahn Gewicht: 15 kg	1.010,00 €
	<b>Elektro Backwarenfriteuse 1 x 30 Lit.</b> <b>Artikel: AR01-0051</b> Dim.: B 670 x T 650 x H 370 mm Leistung: 400 V - 50 Hz - 15 kW Kapazität: 30 Liter / 24 Kg/ h Heizkontrolle: 50 - 190 °C Korbmaße: B 570 x T 440 x H 80 mm Keramik Thermostat mit Fettablaßhahn Gewicht: 25 kg	1.430,00 €
	<b>Elektro Backwarenfriteuse 1 x 30 Lit. mit Untergestell</b> <b>Artikel: AR01-0052</b> Dim.: B 670 x T 650 x H 900 mm Leistung: 400 V /3N/ - 50 Hz - 15 kW Kapazität: 30 Liter / 24 Kg / h Korbmaße: B 570 x T 440 x H 80 mm Heizkontrolle: 50 - 190 °C Keramik Thermostat mit Fettablaßhahn Gewicht: 30 kg	1.940,00 €

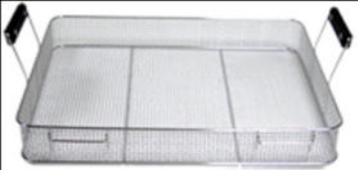

## Zubehör für Großfriteusen

	<b>Artikel: AR01-0053 - Korb für 16 Lit.</b> Dim.: B 455 x T 245 x H 80 mm, Gewicht: 2,1 kg	165,00 €
	<b>Artikel: AR01-0054 - Korb für 30 Lit.</b> Dim.: B 570 x T 440 x H 80 mm, Gewicht: 2,1 kg	280,00 €
	<b>Ablagefläche für Korb 16 Lit.</b> <b>Artikel: AR01-0055</b>	90,00 €
	<b>Ablagefläche für Korb 30 Lit.</b> <b>Artikel: AR01-0056</b>	130,00 €

# Snackgeräte

## Frittenwanne

	Artikel	Euro
	<b>Wärmelampe für Frittenwanne</b> <b>Artikel: AR01-0058</b> Dim: B 270 x T 300 x H 500 mm, Leistung: 0,5 KW - 230 V - 50 Hz Gewicht: 3 kg	210,00 €
	<b>Frittenwanne</b> <b>Artikel: AR01-0057</b> Dim: B 270 x T 330 x H 220 mm, Leistung: 0,35 KW - 230 V - 50 Hz Heizkontrolle: 30 - 90°C Für 1 x GN 1/1 65 mm Tiefe Gewicht: 6 kg	270,00 €
	<b>Elektro Frittenwanne mit Heizlampe</b> <b>Artikel: AR01-0113</b> Dim.: B 330 x T 540 x H 500 mm Leistung: 1,2 kW - 230 V - 50 Hz Kapazität: 1/1 GN mit 150 mm Tiefe mit Keramik Heizstrahler Gewicht: 12,3 kg	670,00 €

## Elektro Pasta Kocher

	<b>Elektro Pasta Kocher</b> <b>Artikel: AR01-0114</b> Dim.: B 270 x T 420 x H 300 mm Leistung: 3 kW - 230 V - 50 Hz Heizkontrolle: 30°C - 110°C, Gewicht: 8 kg Sicherheitsthermostat 130°C OHNE Körbe	460,00 €
	<b>Elektro Pasta Kocher mit Ablasshahn</b> <b>Artikel: AR01-0115</b> Dim.: B 270 x T 420 x H 370 mm Leistung: 3 kW - 230 V - 50 Hz Heizkontrolle: 30°C - 110°C, Gewicht: 9 kg Sicherheitsthermostat 130°C OHNE Körbe	610,00 €
	<b>Korb 1/4 GN für Pasta Kocher</b> <b>Artikel: AR01-0155</b> - Dim: 138 x 100 x 135 mm	120,00 €
	<b>Korb 1/2 GN für Pasta Kocher</b> <b>Artikel: AR01-0156</b> - Dim: 235 x 100 x 135 mm	200,00 €
	<b>Korb 1/1 GN für Pasta Kocher</b> <b>Artikel: AR01-0157</b> - Dim: 280 x 200 x 135 mm	230,00 €

# Snackgeräte

## Hot Dog Kocher





	Artikel	Euro
	<b>Hot Dog Kocher mit Glasbehälter</b> <b>Artikel: AR01-0061</b> Dim: B 480 x T 300 x H 350 mm Leistung: 1,1 kW - 230 V - 50 Hz Heizkontrolle: 30 - 90°C Gewicht: 9 kg	570,00 €
	<b>Hot Dog Kocher mit Glasbehälter und Korb</b> <b>Artikel: AR01-0161</b> Dim: B 480 x T 300 x H 350 mm Leistung: 1,1 kW - 230 V - 50 Hz Heizkontrolle: 30 - 90°C Gewicht: 10 kg	650,00 €
	<b>Hot Dog Würstchen wärmer mit Glasbehälter</b> <b>Artikel: AR01-0062</b> Dim: B 260 x T 300 x H 340 mm, Leistung: 1 kW - 230 V - 50 Hz Heizkontrolle: 30 - 90°C Gewicht: 7 kg	410,00 €
	<b>Hot Dog Würstchen wärmer mit Glasbehälter und Korb</b> <b>Artikel: AR01-0162</b> Dim: B 260 x T 300 x H 340 mm, Leistung: 1 kW - 230 V - 50 Hz Heizkontrolle: 30 - 90°C Gewicht: 8 kg	490,00 €

## Zubehör Hot Dog Kocher

	<b>Glasbehälter für Hot Dog Kocher</b> <b>Artikel: AR01-0063</b> Dim.: Ø 93,5 mm x 240 mm, Gewicht: 1,4 kg	200,00 €
	<b>Korb für Hot Dog Kocher</b> <b>Artikel: AR01-0064</b> Dim.: Ø 90 mm x 220 mm, Gewicht: 0,6 kg	180,00 €

# Snackgeräte

## Warmhaltevitrine - Showvitrienen

	Artikel	Euro
	<b>Warmhaltevitrine 510 aus Edelstahl</b> <b>Artikel: AR01-0065</b> Dim: B 500 x T 350 x H 270 mm, Leistung: 0,4 kW - 230 V - 50 Hz Heizkontrolle: 30 - 90°C, Gewicht: 8,7 kg	540,00 €
	<b>Warmhaltevitrine 810 aus Edelstahl</b> <b>Artikel: AR01-0066</b> Dim: B 800 x T 350 x H 270 mm, Leistung: 0,7 kW - 230 V - 50 Hz Heizkontrolle: 30 - 90°C, Gewicht: 14 kg	640,00 €
	<b>Warmhaltevitrine 520 aus Edelstahl</b> <b>Artikel: AR01-0067</b> Dim: B 500 x T 350 x H 410 mm, Leistung: 0,4 kW - 230 V - 50 Hz Heizkontrolle: 30 - 90°C mit 2 Ebenen, Gewicht: 11,6 kg	760,00 €
	<b>Warmhaltevitrine 820 aus Edelstahl</b> <b>Artikel: AR01-0068</b> Dim: B 800 x T 350 x H 410 mm, Leistung: 0,7 kW - 230 V - 50 Hz Heizkontrolle: 30 - 90°C mit 2 Ebenen, Gewicht: 17 kg	880,00 €
	<b>Showvitrine 510 aus Edelstahl (neutral)</b> <b>Artikel: AR01-0069</b> Dim: B 500 x T 350 x H 200 mm, Gewicht: 5 kg	340,00 €
	<b>Showvitrine 810 aus Edelstahl (neutral)</b> <b>Artikel: AR01-0070</b> Dim: B 800 x T 350 x H 200 mm, Gewicht: 6,6 kg	405,00 €
	<b>Showvitrine 520 aus Edelstahl (neutral)</b> <b>Artikel: AR01-0071</b> Dim: B 500 x T 350 x H 340 mm, mit 2 Ebenen Gewicht: 7,6 kg	560,00 €
	<b>Showvitrine 820 aus Edelstahl (neutral)</b> <b>Artikel: AR01-0072</b> Dim: B 800 x T 350 x H 340 mm, mit 2 Ebenen Gewicht: 10,7 kg	650,00 €

# Snackgeräte

## Salamander

	Artikel	Euro
	<b>Salamander 600 manuell 230V</b> <b>Artikel: AR01-0073</b> Dim: B 600 x T 370 x H 380 mm, Innenmaß: B 410 x T 350 x H 366 mm Leistung: 2,2 kW - 230 V - 50 Hz Gewicht: 17 kg	610,00 €
	<b>Salamander 600 m. Hebemechanismus 230V</b> <b>Artikel: AR01-0074</b> Dim: B 600 x T 370 x H 380 mm, Innenmaß: B 390 x T 310 x H 366 mm Leistung: 2,2 kW - 230 V - 50 Hz Gewicht: 17,9 kg	810,00 €
	<b>Salamander 880 manuell 230V</b> <b>Artikel: AR01-0075</b> Dim: B 880 x T 370 x H 380 mm, Innenmaß: B 680 x T 350 x H 366 mm Leistung: 3,2 kW - 230 V - 50 Hz Gewicht: 23,1 kg	830,00 €
	<b>Salamander 880 manuell 400V</b> <b>Artikel: AR01-0175</b> Leistung: 4,4 kW - 400 V - 3N - 50 Hz	860,00 €
	<b>Salamander 880 m. Hebemechanismus 230V</b> <b>Artikel: AR01-0076</b> Dim: B 880 x T 370 x H 380 mm, Innenmaß: B 650 x T 310 x H 366 mm Leistung: 3,2 kW - 230 V - 50 Hz Gewicht: 25,6 kg	1.070,00 €
	<b>Salamander 880 m. Hebemechanismus 400V</b> <b>Artikel: AR01-0176</b> Leistung: 4,4 kW - 400 V - 50 Hz	1.090,00 €
	<b>Salamander Wandbefestigung / Konsolen</b> <b>Artikel: AR01-0173</b> Gewicht: 0,75 kg	100,00 €

# Snackgeräte

## Waffeleisen + Toaster

	Artikel	Euro
	<p><b>Waffeleisen Classico 2x (100 x 170 x 15 mm)</b>  <b>Artikel: AR01-0081</b>            elektro, Tischgerät, mit Backplatte Brüsseler Platte            Die Backplatten sind fest montiert            Platte aus Grauguss, Gehäuse aus Edelstahl            Aussenabmessungen: B 290 x T 440 x H 320 mm            Leistung: 2,2 kW, 230V, 50Hz, 1 Phase            Temperaturregler: 50°-300°C            Gewicht: 20 Kg</p>	610,00 €
	<p><b>Waffeleisen Classico 4x (100 x 170 x 15 mm)</b>  <b>Artikel: AR01-0082</b>            elektro, Tischgerät, mit Backplatte Brüsseler Platte            Die Backplatten sind fest montiert            Platte aus Grauguss, Gehäuse aus Edelstahl            Aussenabmessungen: B 580 x T 440 x H 320 mm            Plattenabmessung: 2 x B 240 x T 240 mm            Leistung: 2,2 kW + 2,2 kW, 230V, 50Hz, 1 Phase            Temperaturregler: 50°-300°C, Gewicht: 38 Kg</p>	1.150,00 €
	<p><b>Waffeleisen Amore S 1 x Ø 17 cm</b>  <b>Artikel: AR01-0389</b>            elektro, Tischgerät, mit Backplatte Brüsseler Platte            Die Backplatten sind fest montiert            Platte aus Grauguss, Gehäuse aus Edelstahl            Aussenabmessungen: B 300 x T 440 x H 320 mm            Leistung: 2,2 kW, 230V, 50Hz, 1 Phase            Temperaturregler: 50°-300°C,            Gewicht: 11 Kg</p>	1.120,00 €
	<p><b>Waffeleisen Amore S 2 x Ø 17 cm</b>  <b>Artikel: AR01-0390</b>            elektro, Tischgerät, mit Backplatte Brüsseler Platte            Die Backplatten sind fest montiert            Platte aus Grauguss, Gehäuse aus Edelstahl            Aussenabmessungen: B 300 x T 440 x H 320 mm            Leistung: 2,2 kW + 2,2 kW, 230V, 50Hz, 1 Phase            Temperaturregler: 50°-300°C,            Gewicht: 21 Kg</p>	1.980,00 €

# Snackgeräte

## Elektro Crepesplatte

	Artikel	Euro
	<p><b>Elektro Crepesplatte 40 cm</b>  <b>Artikel: AR01-0129</b>            Dim: B 450 x T 500 x H 220 mm,            Leistung: 1 NAC 230 V - 3 kW            Heizkontrolle: 50 - 300°C            Backplatte Teflonbeschichtet            Durchmesser: 400 mm,            Gewicht: 20 kg</p>	<p><b>600,00 €</b></p>
	<p><b>Elektro Crepesplatte 40 cm</b>  <b>Artikel: AR01-0127</b>            Dim: B 450 x T 500 x H 220 mm,            Leistung: 1 NAC 230 V - 3 kW            Heizkontrolle: 50 - 300°C            Backplatte Teflonbeschichtet            Durchmesser: 400 mm,            Gewicht: 23 kg</p>	<p><b>690,00 €</b></p>
	<p><b>Elektro Doppelcrepesplatte 2x 40 cm</b>  <b>Artikel: AR01-0128</b>            Dim.: B 900 x T 500 x H 220 mm            Leistung: 2 x 1 NAC 230 V - 2 x 3 kW            Heizkontrolle: 50 - 300°C            Backplatte Teflonbeschichtet            Durchmesser: 2 x 400 mm,            Aufbewahrungsschublade unterhalb            Gewicht: 44 kg</p>	<p><b>1.240,00 €</b></p>

# Snackgeräte

## Kontaktgrill

	Artikel	Euro
	<p><b>Einzelkontaktgrill 365 x 240</b>  <b>AR01-0083</b>            Dim.: B 409 x T 405 x H 182 mm            Leistung: 230 V - 50 Hz - 3 kW            Grillfläche: B 365 x T 240 mm            untere Grillplatte glatt            Temperatur: bis 300°C            Gewicht: 21,3 kg</p>	830,00 €
	<p><b>Doppelkontaktgrill 570 x 240</b>  <b>AR01-0084</b>            Dim.: B 614 x T 405 x H 182 mm            Leistung: 400 V - 3N - 50 Hz - 6 kW            Grillfläche: B 570 x T 240 mm            untere Grillplatte glatt            Temperatur: bis 300°C            Gewicht: 31,5 kg</p>	1.380,00 €
	<p><b>Einzelkontaktgrill 360 x 270</b>  <b>Artikel: AR01-0085</b>            Aussenabmessungen: B 410 x T 500 x H 300 mm            Grillfläche: B 360 x T 270 mm            Leistung: 230 V - 50 Hz - 2,5 kW            Temperaturregelung 50° - 300° C            mit Grillplatten aus Gusseisen, oben &amp; unten gerillt            Netto Gewicht: 27 kg</p>	570,00 €
	<p><b>Einzelkontaktgrill 450 x 270</b>  <b>Artikel: AR01-0086</b>            Aussenabmessungen: B 510 x T 500 x H 300 mm            Grillfläche: B 450 x T 270 mm            Leistung: 230 V - 50 Hz - 3 kW            Temperaturregelung 50° - 300° C            mit Grillplatten aus Gusseisen, oben &amp; unten gerillt            Netto Gewicht: 33 kg</p>	650,00 €
	<p><b>Doppelkontaktgrill 520 x 240</b>  <b>Artikel: AR01-0087</b>            Aussenabmessungen: B 560 x T 440 x H 300 mm            Grillfläche: B 520 x T 240 mm            Leistung: 230 V - 50 Hz - 3,5 kW            Temperaturregelung 50° - 300° C            mit Grillplatten aus Gusseisen, oben &amp; unten gerillt            Netto Gewicht: 32 kg</p>	840,00 €

# Snackgeräte

## Toaster









	Artikel	Euro
	<b>Toaster 375 mit 1 Rost u. 2 Toast Haltern</b> <b>Artikel: AR01-0098</b> Dim.: B 375 x T 250 x H 240 mm Leistung: 230 V - 50 Hz - 1,6 kW mit Timer von 0 - 15 min. Quarzheizelemente Gewicht: 7,4 kg	500,00 €
	<b>Toaster 480 mit 1 Rost u. 3 Toast Haltern</b> <b>Artikel: AR01-0101</b> Dim.: B 480 x T 250 x H 240 mm Leistung: 230 V - 50 Hz - 2,0 kW mit Timer von 0 - 15 min. Quarzheizelemente Gewicht: 8,8 kg	510,00 €
	<b>Toaster 375 mit 2 Rosten u. 4 Toast Haltern</b> <b>Artikel: AR01-0104</b> Dim.: B 375 x T 250 x H 360 mm Leistung: 230 V - 50 Hz - 2,4 kW mit Timer von 0 - 15 min. Quarzheizelemente Gewicht: 9,8 kg	650,00 €
	<b>Toaster 480 mit 2 Rosten u. 6 Toast Haltern</b> <b>Artikel: AR01-0107</b> Dim.: B 480 x T 250 x H 360 mm Leistung: 230 V - 50 Hz - 2,4 kW mit Timer von 0 - 15 min. Quarzheizelemente Gewicht: 11,7 kg	670,00 €
	<b>Durchlauftoaster mit Kettenband</b> <b>Artikel: AR01-0388</b> elektro, Tischgerät, Krümelschublade Gehäuse Edelstahl, 3 Temperaturstufen, Ablagekorb oben, Din.: B 480 x T 660 x H 440 mm Leistung: 2,2 kW, 230V, 50Hz Gewicht: 15 kg	1.220,00 €

# Snackgeräte

## Elektro Grillplatten

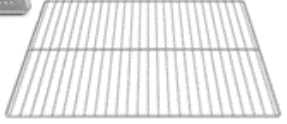
	Artikel	Euro
	<b>Elektro Grillplatte 260 x 240 mm glatt</b> <b>Artikel: AR01-0089</b> Dim.: B 304 x T 322 x H 182 mm Leistung: 1,2 kW - 230 V - 50 Hz Grillfläche: 260 x 240 mm max. Temperatur: 300°C, Gewicht: 9,2 kg	390,00 €
	<b>Elektro Grillplatte 260 x 240 mm gerillt</b> <b>Artikel: AR01-0090</b> Dim.: B 304 x T 322 x H 182 mm Leistung: 1,2 kW - 230 V - 50 Hz Grillfläche: 260 x 240 mm max. Temperatur: 300°C, Gewicht: 8,7 kg	410,00 €
	<b>Elektro Grillplatte glatt</b> <b>Artikel: AR01-0091</b> Dim.: B 387 x T 322 x H 182 mm Leistung: 1,8 kW - 230 V - 50 Hz Grillfläche: 365 x 240 mm max. Temperatur: 300°C, Gewicht: 12 kg	430,00 €
	<b>Elektro Grillplatte gerillt</b> <b>Artikel: AR01-0092</b> Dim.: B 387 x T 322 x H 182 mm Leistung: 1,8 kW - 230 V - 50 Hz Grillfläche: 365 x 240 mm max. Temperatur: 300°C, Gewicht: 11,6 kg	460,00 €
	<b>Elektro Grillplatte glatt</b> <b>Artikel: AR01-0093</b> Dim.: B 592 x T 322 x H 182 mm Leistung: 2,4 kW - 230 V - 50 Hz Grillfläche: 570 x 240 mm max. Temperatur: 300°C, Gewicht: 17,1 kg	600,00 €
	<b>Elektro Grillplatte gerillt</b> <b>Artikel: AR01-0094</b> Dim.: B 592 x T 322 x H 182 mm Leistung: 2,4 kW - 230 V - 50 Hz Grillfläche: 570 x 240 mm max. Temperatur: 300°C, Gewicht: 16,5 kg	630,00 €
	<b>Elektro Grillplatte 1/2 gerillt 1/2 glatt</b> <b>Artikel: AR01-0095</b> Dim.: B 592 x T 322 x H 182 mm Leistung: 2,4 kW - 230 V - 50 Hz Grillfläche: 570 x 240 mm max. Temperatur: 300°C Netto: 16,5 kg	610,00 €

## Elektro Heissluftofen

	Artikel	Euro
	<b>Elektro Heissluftofen 4 600x400 XF 043 Domenica (Manuell)</b> <b>Artikel: AR29-0011</b> Dim: B 800 x T 706 x H 472 mm Anschluss: 5,3 kW Spannung: 400 V ~ 3N / 50 / 60 Hz Abstand zwischen den Blechen: 75 mm Kapazität: 4 x Bleche 600 x 400 mm, ohne Bleche manuelle Bedienung, Gewicht: 44 kg	<b>2.450,00 €</b>
	<b>Untergestell 600x400 inkl. Einhanggestelle</b> <b>Artikel: AR29-0016</b> Dim: 798 x T 599 x H 782 mm Abstand zwischen den Blechen: 70 mm Kapazität: 8 x Bleche 600 x 400 mm, Gewicht: 13 kg	<b>920,00 €</b>
	<b>Backbleche 600x400 Aluminium Ecken offen</b> <b>2 St. - Artikel: AR29-0020</b>	<b>160,00 €</b>
	<b>Backblech 600x400 Edelstahl</b> <b>Artikel: AR29-0021</b>	<b>200,00 €</b>
	<b>Backbleche 600x400 Aluminium gelocht</b> <b>2 St. - Artikel: AR29-0022</b>	<b>180,00 €</b>
	<b>Backofenrost 600x400 verchromt</b> <b>Artikel: AR29-0023</b>	<b>70,00 €</b>
	<b>Elektro Heissluftofen 4 460 x 330 XF 023 Anna (Manuell)</b> <b>Artikel: AR29-0035</b> Dim: B 600 x T 587 x H 472 mm Anschluss: 3 kW Spannung: 230 V ~ 1N / 50 / 60 Hz Abstand zwischen den Blechen: 70 mm Kapazität: 4 x Bleche 460 x 330 x 15 mm manuelle Bedienung, <b>Beschwädung: nein</b> inkl. 4 Bleche, Gewicht: 22 kg	<b>1.390,00 €</b>
	<b>Backbleche 460x330 Aluminium</b> <b>2 St. - Artikel: AR29-0039</b>	<b>100,00 €</b>
	<b>Backbleche 460x330 Aluminium gelocht</b> <b>2 St. - Artikel: AR29-0040</b>	<b>120,00 €</b>
	<b>Backofenrost 460x330 verchromt</b> <b>Artikel: AR29-0041</b>	<b>50,00 €</b>

## 600 ECO Kochlinie





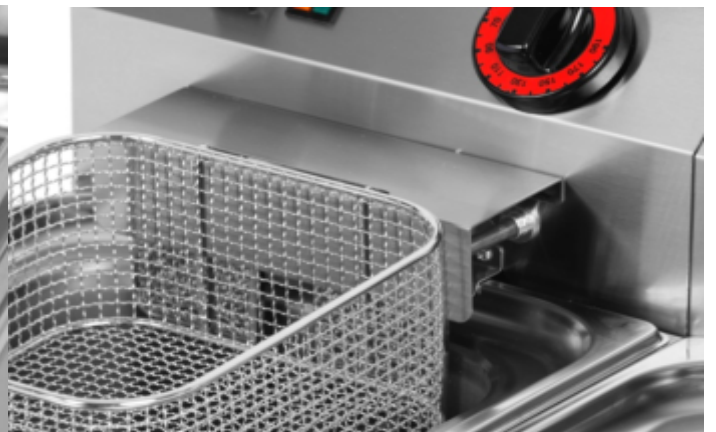

**Qualitätsgeräte für höchste Kochansprüche auf kleinem Raum**





# 600 ECO Kochlinie

## Elektroherde

	Artikel	Euro
	<b>Elektro Herd 400V - 2 Platten</b> <b>Artikel: AR02-0001</b> Dim: B 330 x T 600 x H 290 mm 6 Stufen Kontrolle, Platten: Ø 180 mm Leistung: 2 x 2 kW / 400 V / 3N - 50 Hz Gesamtleistung: 4 kW, Gewicht: 15,4 kg	610,00 €
	<b>Elektro Herd 230V - 2 Platten</b> <b>Artikel: AR02-0002</b> Dim: B 330 x T 600 x H 290 mm 6 Stufen Kontrolle, Platten: Ø 180 mm Leistung: 2 x 1,5 kW / 230 V / 3N - 50 Hz Gesamtleistung: 3 kW, Gewicht: 15,6 kg	600,00 €
	<b>Elektro Herd - 4 Platten</b> <b>Artikel: AR02-0003</b> Dim: B 660 x T 600 x H 290 mm 6 Stufen Kontrolle, Platten: Ø 180 mm Leistung: 4 x 2 kW / 400V oder 230V / 3 N - 50 Hz Gesamtleistung: 8 kW Gewicht: 30,7 kg	1.100,00 €
	<b>Elektroherd - 5 Platten</b> <b>Artikel: AR02-0004</b> Dim.: B 990 x T 600 x H 290 mm 6 Stufen Kontrolle, Platten: Ø 180 mm Leistung: 5 x 2 kW / 400 V / 3N - 50 Hz Gesamtleistung: 10 kW Gewicht: 40 kg	1.450,00 €
	<b>Elektro Herd - 6 Platten</b> <b>Artikel: AR02-0005</b> Dim: B 990 x T 600 x H 290 mm 6 Stufen Kontrolle, Platten: Ø 180 mm Leistung: 6 x 2 kW / 400V oder 230V / 3N - 50 Hz Gesamtleistung: 12 kW Gewicht: 41 kg	1.510,00 €
		

# 600 ECO Kochlinie



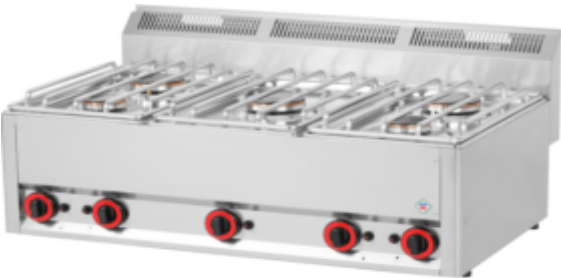
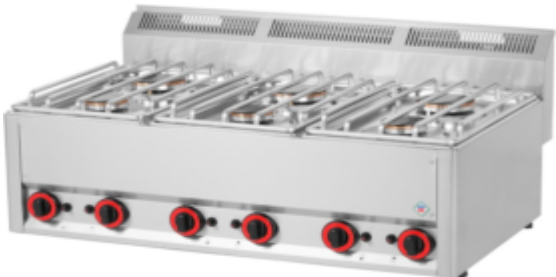

## Gasherde

	Artikel	Euro
	<b>Gasherde - 2 Flammen</b> <b>Artikel: AR02-0006</b> Dim: B 330 x T 600 x H 290 mm Piezo Zünder Leistung: 1 x 3 kW + 1 x 3,6 kW Gesamtleistung: 6,6 kW Gewicht: 12,6 kg	720,00 €
	<b>Gasherde - 4 Flammen</b> <b>Artikel: AR02-0007</b> Dim: B 660 x T 600 x H 290 mm Piezo Zünder Leistung: 2 x 3 kW + 2 x 3,6 kW Gesamtleistung: 13,2 kW Gewicht: 23 kg	1.270,00 €
	<b>Gasherde - 5 Flammen</b> <b>Artikel: AR02-0008</b> Dim.: B 990 x T 600 x H 290 mm Piezo Zünder Leistung: 3 x 3,6 kW + 2 x 3 kW Gesamtleistung: 16,8 kW Gewicht: 31 kg	1.700,00 €
	<b>Gasherde - 6 Flammen</b> <b>Artikel: AR02-0009</b> Dim: B 990 x T 600 x H 290 mm Piezo Zünder Leistung: 3 x 3 kW + 3 x 3,6 kW Gesamtleistung: 19,8 kW Gewicht: 31 kg	1.780,00 €





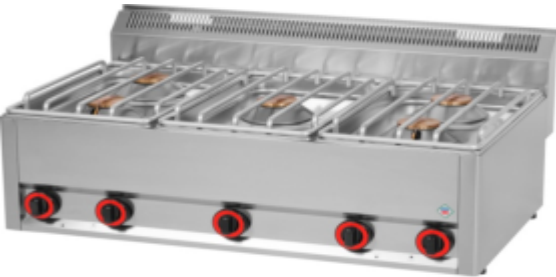
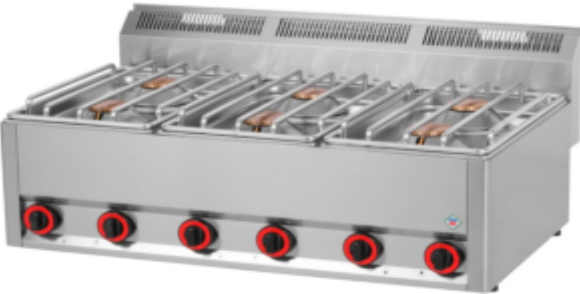

# 600 ECO Kochlinie

## Gasherde

	Artikel	Euro
	<b>Gasherd 2 Flammen</b> <b>Artikel: AR02-0010</b> Dim: B 330 x T 600 x H 290 mm Leistung: 2 x 4,5 kW Gesamtleistung: 9 kW Gewicht: 18 kg	1.130,00 €
	<b>Gasherd 4 Flammen</b> <b>Artikel: AR02-0011</b> Dim: B 660 x T 600 x H 290 mm Leistung: 4 x 4,5 kW Gesamtleistung: 18 kW Gewicht: 32 kg	2.060,00 €
	<b>Gasherd 5 Flammen</b> <b>Artikel: AR02-0012</b> Dim.: B 990 x T 600 x H 290 mm Leistung: 5 x 4,5 kW Gesamtleistung: 22,5 kW Gewicht: 44 kg	2.830,00 €
 	<b>Gasherd 6 Flammen</b> <b>Artikel: AR02-0013</b> Dim: B 990 x T 600 x H 290 mm Leistung: 6 x 4,5 kW Gesamtleistung: 27 kW Gewicht: 46 kg	2.980,00 €



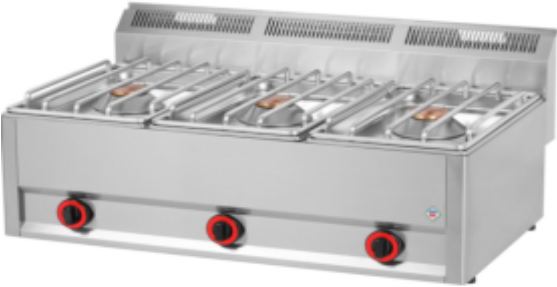

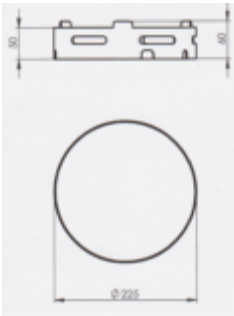
# 600 ECO Kochlinie

## Gasherde

	Artikel	Euro
	<b>Gasherd 1 Flamme 4,5 kW</b> <b>Artikel: AR02-0014</b> Dim: B 330 x T 600 x H 290 mm Leistung: 1 x 4,5 kW Gesamtleistung: 4,5 kW Gewicht: 18 kg	860,00 €
	<b>Gasherd 1 Flamme 8 kW</b> <b>Artikel: AR02-0015</b> Leistung: 1 x 8 kW, Gewicht: 18 kg	880,00 €
	<b>Gasherd 2 Flammen 4,5 kW</b> <b>Artikel: AR02-0016</b> Dim: B 660 x T 600 x H 290 mm, Gewicht: 35 kg Leistung: 2 x 4,5 kW, Gesamtleistung: 9 kW	1.540,00 €
	<b>Gasherd 2 Flammen 8 kW</b> <b>Artikel: AR02-0017</b> Leistung: 2 x 8 kW, Gesamtleistung: 16 kW	1.560,00 €
	<b>Gasherd 2 Flammen 8 kW und Elektroumluftofen</b> <b>Artikel: AR02-0018</b> Dim: B 660 x T 600 x H 860 - 920 mm Leistung Herd: 2 x 8 kW, Gesamtleistung: 16 kW Leistung Ofen: 3,13 kW, Gewicht: 72 kg	3.450,00 €
	<b>Gasherd 3 Flammen 4,5 kW</b> <b>Artikel: AR02-0019</b> Dim: B 990 x T 600 x H 290 mm Leistung: 3 x 4,5 kW, Gesamtleistung: 13,5 kW Gesamtleistung: 13,5 kW, Gewicht: 43 kg	2.170,00 €
	<b>Gasherd 3 Flammen 8 kW</b> <b>Artikel: AR02-0020</b> Leistung: 3 x 8 kW, Gesamtleistung: 24 kW	2.290,00 €
	<b>Gasherd 3 Flammen 8 kW und Elektroumluftofen</b> <b>Artikel: AR02-0021</b> Dim: B 990 x T 600 x H 860 - 920 mm Leistung Herd: 3 x 8 kW, Gesamtleistung: 24 kW Leistung Ofen: 3,13 kW, Gewicht: 115 kg	4.500,00 €
	<b>Wok Aufsatz für SP GS</b> <b>AR02-0022</b> Dim.: Ø 225 mm	 100,00 €

# 600 ECO Kochlinie

## Elektroherde

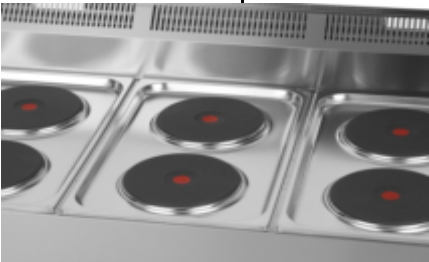
	Artikel	Euro
	<p><b>Elektroherd mit 4 Platten und Elektroluftofen</b>  <b>Artikel: AR02-0023</b>            Dim: B 660 x T 600 x H 860 - 920 mm            Leistung Platten: 4 x 2 kW, Ø 180 mm            Leistung: 8 kW/ 400V <i>oder</i> 230V - 3N - 50 Hz            Leistung Ofen: 3,13 kW            Kap. Ofen: 4 x GN 1/1 - 65 / inkl. 1 Rost GN 1/1            6 Stufen Kontrolle und Hezsicherung            Gewicht: 79 kg</p>	<p>2.950,00 €</p> 
	<p><b>Elektroherd mit 5 Platten und Elektroluftofen</b>  <b>Artikel: AR02-0024</b>            Dim: B 990 x T 600 x H 860 - 920 mm            Leistung Platten: 5 x 2 kW, Ø 180 mm            Leistung: 10 kW/ 400 V - 3N - 50 Hz            Leistung Ofen: 3,13 kW            Kap. Ofen: 4 x GN 1/1 - 65 / inkl. 1 Rost GN 1/1            6 Stufen Kontrolle und Hezsicherung            Gewicht: 83 kg</p>	<p>3.690,00 €</p>
	<p><b>Elektroherd mit 6 Platten und Elektroluftofen</b>  <b>Artikel: AR02-0025</b>            Dim: B 990 x T 600 x H 860 - 920 mm            Leistung Platten: 6 x 2 kW, Ø 180 mm            Leistung: 12 kW/ 400V <i>oder</i> 230V - 3N - 50 Hz            Leistung Ofen: 3,13 kW            Kap. Ofen: 4 x GN 1/1 - 65 / inkl. 1 Rost GN 1/1            6 Stufen Kontrolle und Hezsicherung            Gewicht: 85 kg</p>	<p>3.790,00 €</p> 

# 600 ECO Kochlinie

## Gasherde

	Artikel	Euro
	<p><b>Gasherde 4 Flammen mit Elektroumluftofen</b>  <b>Artikel: AR02-0026</b>            Dim.: B 660 x T 600 x H 860 - 920 mm            Gesamtleistung Flammen: 13,2 kW            Flammen Leistung: 2 x 3,6 kW + 2 x 3 kW            Leistung Ofen: 230 V - 50 Hz - 3,13 kW            Kap. Ofen: 4 x GN 1/1 - 65 / inkl. 1 Rost GN 1/1            Piezo Zünder            Gewicht: 72 kg</p> 	3.140,00 €
	<p><b>Gasherde 5 Flammen mit Elektroumluftofen</b>  <b>Artikel: AR02-0027</b>            Dim.: B 990 x T 600 x H 860 - 920 mm            Gesamtleistung Flammen: 16,8 kW            Flammen Leistung: 3 x 3,6 kW + 2 x 3 kW            Leistung Ofen: 230 V - 50 Hz - 3,13 kW            Kap. Ofen: 4 x GN 1/1 - 65 / inkl. 1 Rost GN 1/1            Piezo Zünder            Gewicht: 97 kg</p> 	3.930,00 €
	<p><b>Gasherde 6 Flammen mit Elektroumluftofen</b>  <b>Artikel: AR02-0028</b>            Dim.: B 990 x T 600 x H 860 - 920 mm            Gesamtleistung Flammen: 19,8 kW            Flammen Leistung: 3 x 3,6 kW + 3 x 3 kW            Leistung Ofen: 230 V - 50 Hz - 3,13 kW            Kap. Ofen: 4 x GN 1/1 - 65 / inkl. 1 Rost GN 1/1            Piezo Zünder            Gewicht: 95 kg</p> 	4.030,00 €

# 600 ECO Kochlinie

## Gasherde

	Artikel	Euro
	<p><b>Gasherde 4 Flammen mit Elektroluftofen</b>  <b>Artikel: AR02-0029</b>            Dim.: B 660 x T 600 x H 860 - 920 mm            Gesamtleistung Flammen: 18 kW            Flammen Leistung: 4 x 4,5 kW            Leistung Ofen:            230 V - 50 Hz - 3,13 kW            Kap. Ofen: 4 x GN 1/1 - 65            inkl. 1 Rost GN 1/1            Gewicht: 72 kg</p>	3.930,00 €
	<p><b>Gasherde 5 Flammen mit Elektroluftofen</b>  <b>Artikel: AR02-0030</b>            Dim.: B 990 x T 600 x H 860 - 920 mm            Gesamtleistung Flammen: 22,5 kW            Flammen Leistung: 5 x 4,5 kW            Leistung Ofen: 230 V - 50 Hz - 3,13 kW            Kap. Ofen: 4 x GN 1/1 - 65 / inkl. 1 Rost GN 1/1            Gewicht: 95 kg</p>	4.930,00 €
	<p><b>Gasherde 6 Flammen mit Elektroluftofen</b>  <b>Artikel: AR02-0031</b>            Dim.: B 990 x T 600 x H 860 - 920 mm            Gesamtleistung Flammen: 27 kW            Flammen Leistung: 6 x 4,5 kW            Leistung Ofen: 230 V - 50 Hz - 3,13 kW            Kap. Ofen: 4 x GN 1/1 - 65 / inkl. 1 Rost GN 1/1            Gewicht: 115 kg</p>	5.200,00 €
		

# 600 ECO Kochlinie

## Elektro Pasta Kocher

	Artikel	Euro
	<p><b>Elektro Pasta Kocher mit 1 Becken</b>  <b>Artikel: AR02-0032</b>            Dim: B 330 x T 600 x H 290 mm,            mit 4 kleinen, 2 mittleren oder 1 großen Korb            Leistung: 3 kW, 230 V - 50 Hz            Heizkontrolle von 30 - 100 °C            Sicherheitsthermostat: 130°C            Gewicht: 8 kg</p>	<p><b>910,00 €</b></p>
	<p><b>Elektro Pasta Kocher mit 2 Becken</b>  <b>Artikel: AR02-0033</b>            Dim: B 660 x T 600 x H 290 mm,            4 kleinen, 2 mittleren oder 1 großen Korb pro Fach            Leistung: 6 kW, 400 V - 50 Hz            Heizkontrolle von 30 - 100 °C            Sicherheitsthermostat - 130°C            Gewicht: 17,5 kg</p>	<p><b>1.700,00 €</b></p>

## Bain - Marie

	<p><b>Elektro Bain Marie für 1 x GN 1/1</b>  <b>Artikel: AR02-0034</b>            Dim: B 330 x T 600 x H 290 mm            bis zu 1 GN 1/1 150 mm Tiefe            Leistung: 1,5 kW - 230 V, 50 Hz            Heizkontrolle von 30 - 90 °C            passend für 1 x GN 1/1 - 150 mm            Gewicht: 12 kg</p>	<p><b>620,00 €</b></p>
	<p><b>Elektro Bain Marie für 2 x GN 1/1</b>  <b>Artikel: AR02-0035</b>            Dim: B 660 x T 600 x H 290 mm            bis zu 2 GN 1/1 150 mm Tiefe            Leistung: 3 kW - 230 V, 50 Hz            Heizkontrolle von 30 - 90 °C            passend für 2 x GN 1/1 - 150 mm, Gewicht: 22 kg</p>	<p><b>1.110,00 €</b></p>
	<p><b>AR24-1001 - Zwischenstege 1/1 Dim.: 530 mm</b></p>	<p><b>13,00 €</b></p>
	<p><b>AR24-1002 - Zwischenstege 1/3 Dim.: 325 mm</b></p>	<p><b>11,00 €</b></p>
	<p><b>AR24-1003 - Zwischenstege 1/6 Dim.: 175 mm</b></p>	<p><b>9,00 €</b></p>

# 600 ECO Kochlinie

## Elektro Grillplatten

	Artikel	Euro
	<b>Elektro Grillplatte 320 x 480 glatt</b> <b>Artikel: AR02-0040</b> Dim: B 330 x T 600 x H 290 mm Grillfläche: 320 x 480 mm / glatt Leistung: 3 kW - 230 V, 50 Hz Heizkontrolle von 50 - 300°C Gewicht: 29 kg	690,00 €
	<b>Elektro Grillplatte 320 x 480 gerillt</b> <b>Artikel: AR02-0041</b> Dim: B 330 x T 600 x H 290 mm Grillfläche: 320 x 480 mm / gerillt Leistung: 3 kW - 230 V, 50 Hz Heizkontrolle von 50 - 300°C Gewicht: 29 kg	760,00 €
	<b>Elektro Grillplatte 650 x 480 glatt</b> <b>Artikel: AR02-0042</b> Dim: B 660 x T 600 x H 290 mm Grillfläche: 650 x 480 mm / glatt Leistung: (2x 3kW) 6 kW - 400 V, 50 Hz Heizkontrolle von 50 - 300°C Gewicht: 50 kg	1.120,00 €
	<b>Elektro Grillplatte 650 x 480 glatt u. gerillt</b> <b>Artikel: AR02-0043</b> Dim: B 660 x T 600 x H 290 mm Grillfläche: 650 x 480 mm, 1/2 glatt und 1/2 gerillt Leistung: (2x 3 kW) 6 kW - 400 V, 50 Hz Heizkontrolle von 50 - 300°C Gewicht: 50 kg	1.170,00 €
	<b>Elektro Grillplatte 970 x 480 glatt</b> <b>Artikel: AR02-0090</b> Dim: B 990 x T 600 x H 290 mm Grillfläche: 970 x 480 mm, glatt Leistung: (3x 3 kW) 9 kW - 400 V, 50 Hz Heizkontrolle von 50 - 300°C Gewicht: 75 kg	1.790,00 €

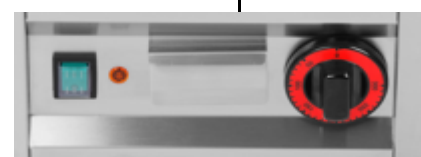
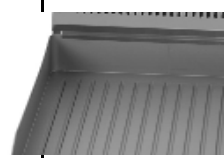

# 600 ECO Kochlinie

## Gas Grillplatten

	Artikel	Euro
	<p><b>Gas Grillplatte 320 x 480 mm glatt</b>  <b>Artikel: AR02-0044</b>            Dim: B 330 x T 600 x H 290 mm            Grillfläche: 320 x 480 mm / glatt            Thermostateinstellung zwischen 60 und 300°C            mit Piezozündung            Leistung: 1x 4 kW            Gewicht: 29 kg</p>	<p><b>980,00 €</b></p>
	<p><b>Gas Grillplatte 320 x 480 mm gerillt</b>  <b>Artikel: AR02-0045</b>            Dim: B 330 x T 600 x H 290 mm            Grillfläche: 320 x 480 mm / gerillt            Thermostateinstellung zwischen 60 und 300°C            mit Piezozündung            Leistung: 1x 4 kW            Gewicht: 29 kg</p>	<p><b>1.010,00 €</b></p>
	<p><b>Gas Grillplatte 650 x 480 mm glatt</b>  <b>Artikel: AR02-0046</b>            Dim: B 660 x T 600 x H 290 mm            Grillfläche: 650 x 480 mm / glatt            Thermostateinstellung zwischen 60 und 300°C            mit Piezozündung            Leistung: (2x 4 kW) 8 kW            Gewicht: 50 kg</p>	<p><b>1.550,00 €</b></p>
	<p><b>Gas Grillplatte 650 x 480 mm glatt u. gerillt</b>  <b>Artikel: AR02-0047</b>            Dim: B 660 x T 600 x H 290 mm            Grillfläche: 650 x 480 mm / 1/2 glatt und 1/2 gerillt            Thermostateinstellung zwischen 60 und 300°C            mit Piezozündung            Leistung: (2x 4 kW) 8 kW            Gewicht: 50 kg</p>	<p><b>1.610,00 €</b></p>
	<p><b>Gas Grillplatte 970 x 480 mm glatt</b>  <b>Artikel: AR02-0091</b>            Dim: B 990 x T 600 x H 290 mm            Grillfläche: 970 x 480 mm / glatt            Thermostateinstellung zwischen 60 und 300°C            mit Piezozündung            Leistung: (3x 4 kW) 12 kW            Gewicht: 75 kg</p>	<p><b>2.420,00 €</b></p>

# 600 ECO Kochlinie

## Elektro Grillplatten hart verchromt

	Artikel	Euro
	<b>Elektro Grillplatte 320 x 480 verchromt glatt</b> <b>Artikel: AR02-0048</b> Dim.: B 330 x T 600 x H 290 mm Grillfläche: 320 x 480 mm / glatt Leistung: 1x 3 kW - 230 V - 50 Hz Heizkontrolle von 50 - 300°C Gewicht: 29 kg	910,00 €
	<b>Elektro Grillplatte 320 x 480 verchromt gerillt</b> <b>Artikel: AR02-0049</b> Dim.: B 330 x T 600 x H 290 mm Grillfläche: 320 x 480 mm / gerillt Leistung: 1x 3 kW - 230 V - 50 Hz Heizkontrolle von 50 - 300°C Gewicht: 29 kg	980,00 €
	<b>Elektro Grillplatte 650 x 480 verchromt glatt</b> <b>Artikel: AR02-0050</b> Dim.: B 660 x T 600 x H 290 mm Grillfläche: 650 x 480 mm / glatt Leistung: (2x3 kW) 6 kW - 400 V - 3N - 50 Hz Heizkontrolle von 50 - 300°C beide Seiten einzeln regelbar Gewicht: 50 kg	1.440,00 €
	<b>Elektro Grillplatte 650 x 480 verchromt glatt u. gerillt</b> <b>Artikel: AR02-0051</b> Dim.: B 660 x T 600 x H 290 mm Grillfläche: 650 x 480 mm / 1/2 glatt - 1/2 gerillt Leistung: (2x3 kW) 6 kW - 400 V - 3N - 50 Hz Heizkontrolle von 50 - 300°C beide Seiten einzeln regelbar Gewicht: 50 kg	1.500,00 €
	<b>Elektro Grillplatte 970 x 480 verchromt glatt</b> <b>Artikel: AR02-0092</b> Dim: B 990 x T 600 x H 290 mm Grillfläche: 970 x 480 mm / glatt Thermostateinstellung zwischen 60 und 300°C Leistung: (3x 4 kW) 12 kW Gewicht: 75 kg	2.160,00 €

# 600 ECO Kochlinie

## Gas Grillplatten hart verchromt

	Artikel	Euro
	<b>Gas Grillplatte 320 x 480 verchromt glatt - Artikel: AR02-0052</b> Dim.: B 330 x T 600 x H 290 mm Grillfläche: 320 x 480 mm / glatt Leistung: 1x 4 kW Piezo Zündung Gewicht: 29 kg	1.150,00 €
	<b>Gas Grillplatte 320 x 480 verchromt gerillt - Artikel: AR02-0053</b> Dim.: B 330 x T 600 x H 290 mm Grillfläche: 320 x 480 mm / gerillt Leistung: 1x 4 kW Piezo Zündung Gewicht: 29 kg	1.230,00 €
	<b>Gas Grillplatte 650 x 480 verchromt glatt - Artikel: AR02-0054</b> Dim.: B 660 x T 600 x H 290 mm Grillfläche: 650 x 480 mm / glatt Leistung: (2x 4 kW) 8 kW Piezo Zündung Gewicht: 50 kg	1.870,00 €
	<b>Gas Grillplatte 650 x 480 verchromt glatt u. gerillt - Artikel: AR02-0055</b> Dim.: B 660 x T 600 x H 290 mm Grillfläche: 650 x 480 mm / 1/2 glatt - 1/2 gerillt Leistung: (2x 4 kW) 8 kW Piezo Zündung Gewicht: 50 kg	1.920,00 €
	<b>Gas Grillplatte 970 x 480 verchromt glatt - Artikel: AR02-0093</b> Dim.: B 990 x T 600 x H 290 mm Grillfläche: 970 x 480 mm / glatt Thermostateinstellung zwischen 60 und 300°C Piezo Zündung Leistung: (3x 4 kW) 12 kW Gewicht: 75 kg	2.800,00 €

# 600 ECO Kochlinie

## Wassergrill & Lavasteingrill und Zubehör

	Artikel	Euro
	<b>Elektro Wassergrill 3,3 kW, 312 x 483 mm</b> <b>Grillen direkt auf den Heizelementen</b> <b>Artikel: AR02-0100</b> Dim: B 330 x T 600 x H 440 mm Grillfläche: 312 x 483 mm, Gewicht: 13,5 kg Leistung: 3,3kW - 230V - 50Hz, bis ca. 400°C AT 1 Heizzone, Wasserschale 1/1GN herausnehmbar Das heiße Fett tropft in die Wasserschale	1.900,00 €
	<b>Elektro Wassergrill 4,08 kW, 312 x 483 mm</b> <b>Artikel: AR02-0101</b>	2.030,00 €
	<b>Gas Lavasteingrill 4 kW, 312 x 483 mm</b> <b>Artikel: AR02-0056</b> Dim: B 330 x T 600 x H 290 mm Grillfläche: 312 x 483 mm, Leistung: 1x 4 kW, piezoelektronische Funken-Zündung zwei Höhenstufen für den Grillrost, Gewicht: 26 kg	1.110,00 €
	<b>Gas Lavasteingrill 6,5 kW, 312 x 483 mm</b> <b>Artikel: AR02-0057</b> Dim.: B 330 x T 600 x H 290 mm Grillfläche: 312 x 483 mm, Leistung: 1x 6,5 kW piezoelektronische Funken-Zündung zwei Höhenstufen für den Grillrost, Gewicht: 26 kg	1.260,00 €
	<b>Gas Lavasteingrill 2x 4 kW,</b> <b>2x 312 x 483 mm - Artikel: AR02-0058</b> Dim: B 660 x T 600 x H 290 mm Grillfläche: 2x 312 x 483 mm, Leistung: 2x 4 kW piezoelektronische Funken-Zündung zwei Höhenstufen für den Grillrost, Gewicht: 51 kg	1.890,00 €
	<b>Gas Lavasteingrill 2x 6,5 kW,</b> <b>2x 312 x 483 mm - Artikel: AR02-0059</b> Dim.: B 660 x T 600 x H 290 mm Grillfläche: 2x 312 x 483 mm, Leistung: 2x 6,5 kW piezoelektronische Funken-Zündung zwei Höhenstufen für den Grillrost, Gewicht: 51 kg	2.190,00 €
	<b>Zubehör für Lavasteingrill</b>  <b>Artikel: AR01-0020</b> <b>Grill für Fisch Typ "S"</b> Dim.: B 312 x T 483 mm Gewicht: 5 kg	 230,00 €
	<b>Artikel: AR01-0021</b> <b>Grill für Fleisch Typ "M"</b> Dim.: B 312 x T 483 mm Gewicht: 5 kg	 260,00 €





# 600 ECO Kochlinie

## Arbeitsplatte

	Artikel	Euro
	<b>Neutrale Arbeitsplatte 280 x 480</b> <b>Artikel: AR02-0062</b> Dim: B 330 x T 600 x H 290 mm, Arbeitsfläche: 280 x 480 mm, Gewicht: 6 kg	<b>280,00 €</b>
	<b>Neutrale Arbeitsplatte 600 x 480</b> <b>Artikel: AR02-0063</b> Dim: B 660 x T 600 x H 290 mm, Arbeitsfläche: 600 x 480 mm, Gewicht: 14 kg	<b>420,00 €</b>
	<b>Warme Arbeitsplatte 600 x 480</b> <b>Artikel: AR02-0064</b> Dim: B 660 x T 600 x H 290 mm, Arbeitsfläche: 600 x 480 mm, Energie: 0,7 KW - 230 V, 50 Hz Gewicht: 15 kg	<b>630,00 €</b>



# 600 ECO Kochlinie

## Frittenwanne & Elektro Friteuse



	Artikel	Euro
	<b>Frittenwanne 1 x GN 1/2</b> <b>Artikel: AR02-0074</b> Dim.: B 330 x T 600 x H 570 mm Leistung: 0,85 kW - 230 V - 50 Hz Heizkontrolle: 30 - 90°C für 1 x GN 1/2 200 mm Tiefe mit Ablasshahn, Gewicht: 9 kg	1.080,00 €
	<b>Elektro Friteuse 1x 8 Lit., 1x 6 kW</b> <b>Artikel: AR02-0067</b> Dim: B 330 x T 600 x H 290 mm, Leistung: 1x 6 kW - 400 V - 50 Hz - 3N Kapazität: 8 Lit., Heizkontrolle 50 - 190°C Produktion: 7 - 9 kg/h, Gewicht: 9 kg	1.130,00 €
	<b>Elektro Friteuse 1x 8 Lit., 1x 3 kW</b> <b>Artikel: AR02-0067.1</b> Dim: B 330 x T 600 x H 290 mm, Leistung: 3 kW - 230 V - 50 Hz Kapazität: 8 Lit., Heizkontrolle 50 - 190°C Produktion: 7 - 9 kg/h, Gewicht: 9 kg	970,00 €
	<b>Elektro Friteuse 2x 8 Lit., 2x 6 kW</b> <b>Artikel: AR02-0068</b> Dim: B 660 x T 600 x H 290 mm, Leistung: 2 x 6 kW - 400 V - 50 Hz - 3N Kapazität: 2 x 8 Lit., Heizkontrolle 50 - 190°C Produktion: 14 - 18 kg/h, Gewicht: 18 kg	2.200,00 €
	<b>Elektro Friteuse 2x 8 Lit., 2x 3 kW</b> <b>Artikel: AR02-0068.1</b> Dim: B 660 x T 600 x H 290 mm, Leistung: 2 x 3 kW - 230 V - 50 Hz Kapazität: 2 x 8 Lit., Heizkontrolle 50 - 190°C Produktion: 14 - 18 kg/h, Gewicht: 18 kg	1.850,00 €
	<b>Elektro Backwarenfriteuse 16 Lit. mit 1 Korb</b> <b>Artikel: AR02-0095</b> Dim: B 660 x T 600 x H 290 mm, Korb: Dim: B 455 x T 245 x H 80 mm, Leistung: 1x 9 kW - 400 V - 50 Hz - 3N Produktion: 15 kg/h, Gewicht: 18 kg	1.580,00 €
	<b>Elektro Backwarenfriteuse 16 Lit. mit 3 Körben</b> <b>Artikel: AR02-0097</b> Dim: B 660 x T 600 x H 290 mm, Korb: Dim: B 130 x T 235 x H 100 mm, Leistung: 1x 9 kW - 400 V - 50 Hz - 3N Produktion: 15 kg/h, Gewicht: 18 kg	1.610,00 €

# 600 ECO Kochlinie

## Elektro Friteuse mit Untergestell

	Artikel	Euro
	<b>Elektro Friteuse 1x 8 Lit. mit Untergestell - Artikel: AR02-0070</b> Dim.: B 330 x T 600 x H 860 - 920 mm Korb Dim.: B 210 x T 235 x H 100 mm Leistung: 6 kW - 400 V - 3N - 50 Hz Kapazität: 8 Liter, Heizkontrolle: 50 - 190°C Fettbehälter unter der Friteuse Produktion: 9 kg/h, Gewicht: 35 kg	1.670,00 €
	<b>Elektro Friteuse 1x 13 Lit. mit Untergestell - Artikel: AR02-0071</b> Leistung: 9,9 kW - 400 V - 3N - 50 Hz Korb Dim.: B 320 x T 300 x H 120 mm oder 2 x B 100 x T 30 x H 120 mm Kapazität: 13 Liter, 14 kg/h, Gewicht: 38 kg	1.750,00 €
	<b>Elektro Doppelfriteuse 2x 8 Lit. mit Untergestell - Artikel: AR02-0072</b> Dim.: B 660 x T 600 x H 860 - 920 mm Korb Dim.: 2 x B 210 x T 235 x H 100 mm Leistung: 2 x 6 kW - 400 V - 3N - 50 Hz Kapazität: 2 x 8 Liter, Heizkontrolle: 50 - 190°C Fettbehälter unter der Friteuse Produktion: 18 kg/h, Gewicht: 60 kg	3.010,00 €
	<b>Elektro Doppelfriteuse 2x 13 Lit. mit Untergestell - Artikel: AR02-0073</b> Leistung: 2 x 9,9 kW - 400 V - 3N - 50 Hz Korb Dim.: 2 x B 210 x T 300 x H 120 mm oder 4 x B 100 x T 300 x H 120 mm Kapazität: 2 x 13 Liter, 28 kg/h, Gewicht: 63 kg	3.190,00 €

## Gas Friteuse

	<b>Gas Friteuse 12 Lit. mit 1 Korb Artikel: AR02-0098</b> Dim: B 330 x T 600 x H 480 mm, Korb: Dim: B 210 x T 235 x H 100 mm, Heizkontrolle: 50 - 190 °C Leistung: 1x 8 kW Produktion: 18 kg/h, Gewicht: 21,7 kg	2.140,00 €  
---	--	---

# 600 ECO Kochlinie

## Waschbecken

	Artikel	Euro
	<b>Waschbecken mit Becken 230 x 300</b> <b>Artikel: AR02-0075</b> Dim.: B 330 x T 600 x H 290 mm Beckenmaß: B 230 x T 300 x H 200 mm Gewicht: 9 kg	<b>780,00 €</b>

## Untergestell

	<b>Untergestell 330</b> <b>Artikel: AR02-0076</b> Dim: B 330 x T 510 x H 570 - 630 mm, Gewicht: 12,3 kg	<b>390,00 €</b>
	<b>Untergestell 660</b> <b>Artikel: AR02-0077</b> Dim: B 660 x T 510 x H 570 - 630 mm, Gewicht: 16,5 kg	<b>470,00 €</b>
	<b>Untergestell 990</b> <b>Artikel: AR02-0078</b> Dim: B 990 x T 510 x H 570 - 630 mm, Gewicht: 21,5 kg	<b>580,00 €</b>
	<b>Untergestell 1320</b> <b>Artikel: AR02-0079</b> Dim: B 1320 x T 510 x H 570 - 630 mm, Gewicht: 26 kg	<b>650,00 €</b>

# 600 ECO Kochlinie

## Untergestell

	Artikel	Euro
	<p><b>Untergestell 330 mit Tür</b>  <b>Artikel: AR02-0080</b>            Dim.: B 330 x T 530 x H 570 - 630 mm            Gewicht: 12 kg</p>	<p><b>490,00 €</b></p>
	<p><b>Untergestell 660 mit 2 Türen</b>  <b>Artikel: AR02-0081</b>            Dim.: B 660 x T 530 x H 570 x 630 mm            Gewicht: 18 kg</p>	<p><b>760,00 €</b></p>
	<p><b>Untergestell 330 mit 3 Seiten geschlossen</b>  <b>Artikel: AR02-0082</b>            Dim.: B 330 x T 530 x H 570 - 630 mm            Gewicht: 9 kg</p>	<p><b>280,00 €</b></p>
	<p><b>Untergestell 660 mit 3 Seiten geschlossen</b>  <b>Artikel: AR02-0083</b>            Dim.: B 660 x T 530 x H 570 - 630 mm            Gewicht: 12 kg</p>	<p><b>350,00 €</b></p>

# 600 ECO Kochlinie

## Untergestell



	Artikel	Euro
	<p><b>Untergestell 330 mit 2 Schubladen</b>  <b>Artikel: AR02-0084</b>            Dim.: B 330 x T 530 x H 570 - 630 mm            mit 2 Schubladen            Gewicht: 21 kg</p>	<p><b>870,00 €</b></p>
	<p><b>Untergestell 660 mit 2 Schubladen</b>  <b>Artikel: AR02-0085</b>            Dim.: B 660 x T 530 x H 570 - 630 mm            mit 2 Schubladen            Gewicht: 27 kg</p>	<p><b>1.040,00 €</b></p>
	<p><b>Tür für Untergestelle R</b>  <b>Artikel: AR02-0086</b>            Rechtsanschlag            Gewicht: 3 kg</p> <p><b>Tür für Untergestelle L</b>  <b>Artikel: AR02-0087</b>            Linksanschlag            Gewicht: 3 kg</p>	<p><b>240,00 €</b></p> <p><b>240,00 €</b></p>
	<p><b>Rollenset für Untergestelle</b>  <b>Artikel: AR02-0088</b>  <b>Accessories für 600 ECO Kochlinie</b>            für AR01 und AR02 Linie (PO, PD und P)            Gewicht: 2,1 kg</p>	<p><b>100,00 €</b></p>
		

# 600 Kochserie



# 600 Kochserie

## Elektro - Friteusen

	Artikel	Euro
	<p><b>Elektro Einzelfritteuse 1 x 10 Liter</b>  <b>Artikel: AR27-0001</b>            Dim: B 400 x T 630 x H 270 mm            Kapazität: 10 Lit., Dim.: B 200 x T 250 x H 110 mm            Leistung: 7,5 kW / 400 V / 50 Hz            Gewicht: 18 kg</p> <p>mit Sicherheitsthermostat und Reglerthermostat            60°C bis 190°C, bewegbare Heizelemente, leichte            Reinigung, mit Fettablasshahn</p>	1.224,00 €
	<p><b>Elektro Doppelfritteuse 2 x 10 Liter</b>  <b>Artikel: AR27-0003</b>            Dim: B 600 x T 630 x H 270 mm            Kapazität: 2 x 10 Lit.,            Korbmaß: B 200 x T 250 x H 110 mm            Leistung: 400 V - 50 Hz - 15 kW (2 x 7,5 kW)            Gewicht: 30 kg</p> <p>mit Sicherheitsthermostat und Reglerthermostat            60°C bis 190°C, bewegbare Heizelemente, leichte            Reinigung, mit Fettablasshahn</p>	2.070,00 €

## Fritteusen Korb

	<p><b>Korb für Fritteuse 600</b>  <b>Artikel: AR27-0000</b>            Dim: B 195 x T 270 x H 120 mm            Gewicht: 1 kg</p>	65,00 €
---	---	---------

## Pommes Wärmer

	<p><b>Elektro Pommes Wärmer 2/3 GN</b>  <b>Artikel: AR27-0048</b>            Dim: B 400 x T 630 x H 270 mm            Kapazität: 2/3 GN 100 mm            Leistung: 230 V - 50 Hz - 650W            Gewicht: 15 kg</p> <p>leichte Reinigung, mit Keramikheizelement            maximale Effizienz</p>	695,00 €
---	---	----------

# 600 Kochserie

## Elektro - Grillplatten

	Artikel	Euro
	<b>Elektro Grillplatte 400 x 600 mm glatt</b> <b>Artikel: AR27-0010</b> Dim: B 400 x T 630 x H 270 mm Grillfläche: 395 x 445 mm Leistung: 400 V - 50 Hz - 4,5 kW, Gewicht: 38 kg mit Reglerthermostat 50°C bis 300°C, leichte Reinigung, mit Fettauffangschale	935,00 €
	<b>Elektro Grillplatte 400 x 600 mm gerillt</b> <b>Artikel: AR27-0008</b>	975,00 €
	<b>Elektro Grillplatte 600 x 600 mm glatt</b> <b>Artikel: AR27-0011</b> Dim: B 600 x T 630 x H 270 mm Grillfläche: 595 x 445 mm Leistung: 400 V - 50 Hz - 9,0 kW, Gewicht: 55 kg mit Reglerthermostat 50°C bis 300°C, leichte Reinigung, mit Fettauffangschale	1.515,00 €
	<b>Elektro Grillplatte 600 x 600 mm gerillt</b> <b>Artikel: AR27-0013</b>	1.590,00 €
	<b>Elektro Grillplatte 600 x 600 mm</b> <b>1/2 glatt und 1/2 gerillt</b> <b>Artikel: AR27-0012</b> Dim: B 600 x T 630 x H 270 mm Grillfläche: 595 x 445 mm Leistung: 400 V - 50 Hz - 9,0 kW Gewicht: 53 kg  mit Reglerthermostat 50°C bis 300°C, leichte Reinigung, mit Fettauffangschale	1.555,00 €

## Gas - Grillplatten

	<b>Gas Grillplatte 400 x 600 mm glatt</b> <b>Artikel: AR27-0026</b> Dim: B 400 x T 630 x H 270 mm Grillfläche: 395 x 445 mm Leistung: 7 kW, Erdgas oder Propangas Gewicht: 36 kg  eine Heizzone, mit Piezozündung, mit Fettauffangschale	970,00 €
	<b>Gas Grillplatte 400 x 600 mm gerillt</b> <b>Artikel: AR27-0025</b>	1.005,00 €

# 600 Kochserie

## Gas - Grillplatten

	Artikel	Euro
	<b>Gas Grillplatte 600 x 600 mm glatt</b> <b>Artikel: AR27-0027</b> Dim: B 600 x T 630 x H 270 mm Grillfläche: 595 x 445 mm, Gewicht: 49 kg Leistung: 14 kW, Erdgas oder Propangas  zwei getrennte Heizzonen, mit Piezozündung, mit Fettauffangschale	1.495,00 €
	<b>Gas Grillplatte 600 x 600 mm gerillt</b> <b>Artikel: AR27-0029</b>	1.575,00 €
	<b>Gas Grillplatte 600 x 600 mm</b> <b>1/2 glatt und 1/2 gerillt</b> <b>Artikel: AR27-0028</b> Dim: B 600 x T 630 x H 270 mm Grillfläche: 595 x 445 mm, Gewicht: 49 kg Leistung: 14 kW, Erdgas oder Propangas  zwei getrennte Heizzonen, mit Piezozündung, mit Fettauffangschale	1.530,00 €

## Gas - Lavasteingrill

	<b>Gas Lavasteingrill 400 x 600 mm</b> <b>Artikel: AR27-0030</b> Dim: B 400 x T 630 x H 270 mm <b>Grillrost Gusseisen</b> , Grillfläche: 330 x 480 mm, Leistung: 7,0 kW, Erdgas oder Propangas Gewicht: 35 kg  zwei getrennte Heizzonen, mit Piezozündung, mit Fettauffangschale, Gusseisen V - Rost	1.050,00 €
	<b>Gas Lavasteingrill 600 x 600 mm</b> <b>Artikel: AR27-0032</b> Dim: B 600 x T 630 x H 270 mm <b>Grillrost Gusseisen</b> , Grillfläche: 530 x 480 mm Leistung: 14,0 kW, Erdgas oder Propangas Gewicht: 50 kg  mit zwei getrennte Heizzonen, mit Piezozündung, mit Fettauffangschale, Gusseisen V - Rost	1.615,00 €
	<b>Lavasteine 5 kg</b> <b>Artikel: AR99-5825</b>	55,00 €



# 600 Kochserie

## Gas & Elektroherde

	Artikel	Euro
	<b>Gasherd 2 Flammen</b> <b>Artikel: AR27-0034</b> Dim: B 400 x T 630 x H 270 mm Leistung: 2 x 5,5 kW, Brenner: Ø 60 mm Gesamtleistung: 11 kW, Erdgas oder Propangas Gewicht: 20 kg  leichte Reinigung, Festes Gusseisen,	775,00 €
	<b>Gasherd 4 Flammen</b> <b>Artikel: AR27-0036</b> Dim: B 600 x T 630 x H 270 mm Leistung: 22kW (4 x 5,5 kW), Brenner: Ø 60 mm Erdgas oder Propangas Gewicht: 30 kg  leichte Reinigung, Festes Gusseisen,	1.185,00 €
	<b>Gasherd mit 4 Flammen mit Gasbackofen 1/1 GN</b> <b>Artikel: AR27-0038</b> Dim: B 600 x T 630 x H 850 mm, Brenner: Ø 60 mm Leistung Flammen: 4 x 5,5 kW, Backofen: 9,8 kW Leistung: 31,8 kW, Erdgas oder Propangas Gewicht: 75 kg  leichte Reinigung, Festes Gusseisen,	2.520,00 €
	<b>Elektroherd mit 2 runden Platten</b> <b>Artikel: AR27-0040</b> Dim: B 400 x T 630 x H 270 mm Kochplatten: Ø 180 mm Leistung: 400 V - 50 Hz - 4 kW (2 x 2,0 kW) Gewicht: 16 kg	695,00 €
	<b>Elektroherd mit 4 runden Platten</b> <b>Artikel: AR27-0042</b> Dim: B 600 x T 630 x H 270 mm Kochplatten: Ø 180 mm Leistung: 400 V - 50 Hz - 8 kW (4 x 2,0 kW) Gewicht: 22 kg	1.110,00 €

# 600 Kochserie

## Bain Marie

	Artikel	Euro
	<p><b>Elektro Bain Marie 400x600</b>  <b>Artikel: AR27-0044</b>            Dim: B 400 x T 630 x H 270 mm            Beckenmaß: B 250 x T 470 x H 140 mm            Kapazität: 1x GN 1/1 150 mm            Leistung: 230 V - 50 Hz - 1,25 kW            Gewicht: 14 kg</p>	<p><b>845,00 €</b></p>
	<p><b>Elektro Bain Marie 600x600</b>  <b>Artikel: AR27-0045</b>            Dim: B 600 x T 630 x H 270 mm            Beckenmaß: B 500 x T 470 x H 140 mm            Kapazität: 2x GN 1/2 + 2x GN 1/4 150 mm            Leistung: 230 V - 50 Hz - 2,5 kW            Gewicht: 27 kg</p>	<p><b>1.210,00 €</b></p>

## Pasta Kocher



	<p><b>Pasta Kocher Elektro 1 x 8 Liter</b>  <b>Artikel: AR27-0046</b>            Dim: B 400 x T 630 x H 270 mm            Kapazität: 4 x Ø 120 x 180 mm            Leistung: 400 V - 50 Hz - 6 kW            Gewicht: 22 kg</p> <p>leichte Reinigung, mit Reglerthermostat (30-120°C)            mit Wasserfüllhahn und Ablasshahn,</p>	<p><b>1.270,00 €</b></p>
	<p><b>Pasta Kocher Korb 600</b>  <b>Artikel: AR27-0146</b></p>	<p><b>85,00 €</b></p>

# 600 Kochserie

## Gas Wok Kocher

	Artikel	Euro
	<p><b>Gas Wok Kocher 1 Brenner 400 x 630 mm</b>  <b>Artikel: AR27-0049</b>            Dim: B 400 x T 630 x H 270 mm,            Leistung: 16 kW, 1 Brenner, Erd- oder Propangas            Gewicht: 35 kg</p> <p>mit Piezozünder pro Brenner, leichte            Reinigung, Körper und Verkleidung aus Edelstahl,            ohne Untergestell</p>	1.000,00 €
		

## Arbeitselemente

	<p><b>Neutrales Arbeitselement 400 x 600</b>  <b>Artikel: AR27-0060</b>            Dim: B 400 x T 630 x H 270 mm            Gewicht: 10 kg</p>	380,00 €
	<p><b>Neutrales Arbeitselement 600 x 600</b>  <b>Artikel: AR27-0061</b>            Dim: B 600 x T 630 x H 270 mm            Gewicht: 17 kg</p>	480,00 €

## Klemmsteg für Standgeräte

	<p><b>Klemmsteg für Standgeräte 600</b>  <b>Artikel: AR27-0070</b>            Verbindungssteg für Standgeräte Serie 600</p>	24,00 €
---	---	---------

# 600 Kochserie

## Untergestell

	Artikel	Euro
	<b>Untergestell 400x600 mit 1 Tür</b> <b>Artikel: AR27-0056</b> Dim: B 400 x T 560 x H 580 mm Gewicht: 13 kg	280,00 €
	<b>Untergestell 400x600</b> <b>3 Seiten geschlossen</b> <b>Artikel: AR27-0057</b> Dim: B 400 x T 480 x H 580 mm Gewicht: 10 kg	250,00 €
	<b>Untergestell 600x600 mit 1 Tür</b> <b>Artikel: AR27-0058</b> Dim: B 600 x T 560 x H 580 mm Gewicht: 19 kg	430,00 €
	<b>Untergestell 600x600</b> <b>3 Seiten geschlossen</b> <b>Artikel: AR27-0059</b> Dim: B 600 x T 480 x H 580 mm Gewicht: 16 kg	390,00 €
	<b>Untergestell 400x600 mit 2 Schubladen</b> <b>Artikel: AR27-0062</b> Dim: B 400 x T 560 x H 580 mm Gewicht: 15 kg	600,00 €

## 700 Kochserie



**Qualitätsgeräte für höchste  
Kochansprüche**

# 700 Kochserie

## Elektro - Friteuse 10 Lit.

	Artikel	Euro
	<p><b>Elektro Einzelfritteuse 1x 10 Lit.</b>  <b>Artikel: AR27-1001</b>            Dim: B 400 x T 700 x H 270 mm            Korbmaß: 1 x B 200 x T 270 x H 110 mm            Leistung: 400 V - 50 Hz - 9,0 kW            Gewicht: 20 kg</p>	1.455,00 €
	<p><b>Elektro Einzelfritteuse 1x 10 Lit. mit Untergestell</b>  <b>Artikel: AR27-1101</b>            Dim: B 400 x T 700 x H 850 mm            Korbmaß: 1 x B 200 x T 270 x H 110 mm            Leistung: 400 V - 50 Hz - 9,0 kW            Gewicht: 35 kg</p> <p>mit Sicherheitsthermostat und Reglerthermostat 60°C - 190°C, Bewegbare Heizelemente, leichte Reinigung, mit Fettablasshahn</p>	1.835,00 €
	<p><b>Elektro Doppelfritteuse 2x 10 Liter</b>  <b>Artikel: AR27-1003</b>            Dim: B 800 x T 700 x H 270 mm            Korbmaß: 2 x B 200 x T 270 x H 110 mm            Leistung: 400 V - 50 Hz - 18 kW (2 x 9,0 kW)            Gewicht: 35 kg</p>	2.420,00 €
	<p><b>Elektro Doppelfritteuse 2x 10 Liter mit Untergestell</b>  <b>Artikel: AR27-1103</b>            Dim: B 800 x T 700 x H 850 mm            Korbmaß: 2 x B 200 x T 270 x H 110 mm            Leistung: 400 V - 50 Hz - 18 kW (2 x 9,0 kW)            Gewicht: 54 kg</p> <p>mit Sicherheitsthermostat und Reglerthermostat 60°C - 190°C, Bewegbare Heizelemente, leichte Reinigung, mit Fettablasshahn</p>	2.945,00 €
	<p><b>Korb 1/1 für 10 Liter Fritteuse 700</b>  <b>Artikel: AR27-1000</b>            Dim: B 195 x T 280 x H 120 mm            Gewicht: 1,1 kg</p>	80,00 €
	<p><b>Elektro Pommewärmer</b>  <b>Artikel: AR27-1032</b>            Dim: B 400 x T 700 x H 270 mm            Kapazität: 1/1 GN 100 mm            Leistung: 230 V - 50 Hz - 650 W, Gewicht: 17 kg</p> <p>mit Keramikheizelement Maximale Effizienz</p>	700,00 €

# 700 Kochserie

## Elektro - Friteuse 14 Lit.

	Artikel	Euro
	<p><b>Elektro Einzelfritteuse 1x 14 Lit.</b>  <b>Artikel: AR27-1005</b>            Dim: B 400 x T 700 x H 270 mm            Korbmaß: 1 x B 220 x T 300 x H 120 mm,            Leistung: 400 V - 50 Hz - 9,0 kW            Gewicht: 20 kg</p>	1.625,00 €
	<p><b>Elektro Einzelfritteuse 1x 14 Lit. mit Untergestell</b>  <b>Artikel: AR27-1105</b>            Dim: B 400 x T 700 x H 850 mm            Korbmaß: 1 x B 220 x T 300 x H 120 mm,            Leistung: 400 V - 50 Hz - 9,0 kW            Gewicht: 35 kg</p> <p>mit Sicherheitsthermostat und Reglerthermostat 60°C - 190°C, Bewegbare Heizelemente, leichte Reinigung, mit Fettablasshahn</p>	1.995,00 €
	<p><b>Elektro Doppelfritteuse 2x 14 Liter</b>  <b>Artikel: AR27-1007</b>            Dim: B 800 x T 700 x H 270 mm            Korbmaß: 2 x B 220 x T 300 x H 120 mm,            Leistung: 400 V - 50 Hz - 18 kW (2 x 9,0 kW)            Gewicht: 35 kg</p>	2.665,00 €
	<p><b>Elektro Doppelfritteuse 2x 14 Liter mit Untergestell</b>  <b>Artikel: AR27-1107</b>            Dim: B 800 x T 700 x H 850 mm            Korbmaß: 2 x B 220 x T 300 x H 120 mm,            Leistung: 400 V - 50 Hz - 18 kW (2 x 9,0 kW)            Gewicht: 54 kg</p> <p>mit Sicherheitsthermostat und Reglerthermostat 60°C - 190°C, Bewegbare Heizelemente, leichte Reinigung, mit Fettablasshahn</p>	3.165,00 €
	<p><b>Korb 1/1 für 14 Liter Fritteuse 700</b>  <b>Artikel: AR27-1036</b>            Dim: B 220 x T 300 x H 120 mm            Gewicht: 1,3 kg</p>	110,00 €

# 700 Kochserie

## Elektro - Friteuse 18 Lit.

	Artikel	Euro
	<p><b>Elektro Einzelfriteuse 1x 18 Lit. mit Untergestell</b>  <b>Artikel: AR27-1134</b>            Dim: B 400 x T 700 x H 850 mm            Korbmaß: 1 x B 240 x T 320 x H 120 mm,            Leistung: 400 V - 50 Hz - 13,5 kW            Gewicht: 35 kg</p> <p>mit Sicherheitsthermostat und Reglerthermostat 60°C - 190°C, Bewegbare Heizelemente, leichte Reinigung, mit Fettablasshahn</p>	<p><b>2.410,00 €</b></p>
	<p><b>Elektro Doppelfriteuse 2x 18 Liter mit Untergestell</b>  <b>Artikel: AR27-1135</b>            Dim: B 800 x T 700 x H 850 mm            Korbmaß: 1 x B 240 x T 320 x H 120 mm,            2 x B 120 x T 320 x H 120 mm,            Leistung: 400 V - 50 Hz - 27 kW (2 x 13,5 kW)            Gewicht: 54 kg</p> <p>mit Sicherheitsthermostat und Reglerthermostat 60°C - 190°C, Bewegbare Heizelemente, leichte Reinigung, mit Fettablasshahn</p>	<p><b>3.950,00 €</b></p>
	<p><b>Korb 1/1 für 18 Liter Fritteuse 700</b>  <b>Artikel: AR27-1038</b>            Dim: B 240 x T 320 x H 120 mm            Gewicht: 1,5 kg</p>	<p><b>130,00 €</b></p>
	<p><b>Korb 1/2 für 18 Liter Fritteuse 700</b>  <b>Artikel: AR27-1039</b>            Dim: B 120 x T 320 x H 120 mm            Gewicht: 0,9 kg</p>	<p><b>85,00 €</b></p>

# 700 Kochserie

## Elektro - Grillplatten

	Artikel	Euro
	<b>Elektro Grillplatte 400 x 700 glatt</b> <b>Artikel: AR27-1009</b> Dim: B 400 x T 700 x H 270 mm Grillfläche: 395 x 495 mm Leistung: 400 V - 50 Hz - 6 kW, Gewicht: 44 kg mit Reglerthermostat 50°C - 300°C, eine Heizzone, mit Fettauffangschale	1.060,00 €
	<b>Elektro Grillplatte 400 x 700 gerillt</b> <b>Artikel: AR27-1008</b>	1.095,00 €
	<b>Elektro Grillplatte 800 x 700 glatt</b> <b>Artikel: AR27-1010</b> Dim: B 800 x T 700 x H 270 mm Grillfläche: 795 x 495 mm Leistung: 400 V - 50 Hz - 12 Kw, Gewicht: 78 kg mit Reglerthermostat 50°C - 300°C, eine Heizzone, mit Fettauffangschale	1.770,00 €
	<b>Elektro Grillplatte 800 x 700 gerillt</b> <b>Artikel: AR27-1002</b>	1.860,00 €
	<b>Elektro Grillplatte 800 x 700</b> <b>1/2 glatt und 1/2 gerillt</b> <b>Artikel: AR27-1011</b> Dim: B 800 x T 700 x H 270 mm Grillfläche: 795 x 495 mm Leistung: 400 V - 50 Hz - 12 kW Gewicht: 80 kg  mit Reglerthermostat 50°C - 300°C, eine Heizzone, mit Fettauffangschale	1.810,00 €

## Gas - Grillplatten

	<b>Gas Grillplatte 400 x 700 glatt</b> <b>Artikel: AR27-1012</b> Dim: B 400 x T 700 x H 270 mm Grillfläche: 395 x 495 mm Leistung: 8 kW, Erdgas oder Propangas Gewicht: 42 kg  mit eine Heizzone mit Piezozündung, mit Fettauffangschale	1.085,00 €
	<b>Gas Grillplatte 400 x 700 gerillt</b> <b>Artikel: AR27-1004</b>	1.125,00 €

# 700 Kochserie

## Gas - Grillplatten

	Artikel	Euro
	<b>Gas Grillplatte 800 x 700 glatt</b> <b>Artikel: AR27-1013</b> Dim: B 800 x T 700 x H 270 mm Grillfläche: 795 x 495 mm, Gewicht: 72 kg Leistung: 16 kW, Erdgas oder Propangas  mit zwei getrennte Heizzonen mit Piezozündung, mit Fettauffangschale	1.795,00 €
	<b>Gas Grillplatte 800 x 700 gerillt</b> <b>Artikel: AR27-1006</b>	1.870,00 €
	<b>Gas Grillplatte 800 x 700</b> <b>1/2 glatt und 1/2 gerillt</b> <b>Artikel: AR27-1014</b> Dim: B 800 x T 700 x H 270 mm Grillfläche: 795 x 495 mm, Gewicht: 69 kg Leistung: 16 kW, Erdgas oder Propangas  mit zwei getrennte Heizzonen mit Piezozündung, mit Fettauffangschale	1.835,00 €

## Gas Lavasteingrill

	<b>Gas Lavasteingrill 400 x 700</b> <b>Artikel: AR27-1015</b> Dim: B 400 x T 700 x H 270 mm Grillfläche: 330 x 480 mm, Gewicht: 40 kg Leistung: 8 kW, Erdgas oder Propangas eine Heizzone, Piezozündung, leichte Reinigung, mit Fettauffangschale, Gusseisen V - Rost	1.220,00 €
	<b>Gas Lavasteingrill 800 x 700</b> <b>Artikel: AR27-1016</b> Dim: B 800 x T 700 x H 270 mm Grillfläche: 730 x 480 mm, Gewicht: 70 kg Leistung: 16 kW, Erdgas oder Propangas zwei getrennte Heizzonen, Piezozündung, leichte Reinigung, mit Fettauffangschale, Gusseisen V - Rost	1.895,00 €
	<b>Gas Lavasteingrill 1200 x 700</b> <b>Artikel: AR27-1022</b> Dim: B 1200 x T 700 x H 270 mm Grillfläche: 1120 x 480 mm, Gewicht: 107 kg Leistung: 24 kW, Erdgas oder Propangas drei getrennte Heizzonen, Piezozündung, leichte Reinigung, mit Fettauffangschale, Gusseisen V - Rost	2.825,00 €

# 700 Kochserie

## Gasherde

	Artikel	Euro
	<p><b>Gasherd 2 Flammen</b>  <b>Artikel: AR27-1017</b>            Dim: B 400 x T 700 x H 270 mm            Leistung: 12,4 kW, 2 x 6,2 kW            Gewicht: 28 kg</p> <p>leichte Reinigung, Festes Gusseisen,            mit Pilotflamme pro Brenner,            mit Pilotzünder für Gasbackofen</p>	995,00 €
	<p><b>Gasherd 4 Flammen</b>  <b>Artikel: AR27-1018</b>            Dim: B 800 x T 700 x H 270 mm            Leistung: 24,8 kW, 4 x 6,2 kW, Gewicht: 50 kg</p> <p>leichte Reinigung, Festes Gusseisen,            mit Pilotflamme pro Brenner,            mit Pilotzünder für Gasbackofen</p>	1.530,00 €
	<p><b>Gasherd 6 Flammen</b>  <b>Artikel: AR27-1019</b>            Dim: B 1200 x T 700 x H 270 mm            Leistung: 37,2 kW, 6 x 6,2 kW, Gewicht: 70 kg</p> <p>leichte Reinigung, Festes Gusseisen,            mit Pilotflamme pro Brenner,            mit Pilotzünder für Gasbackofen</p>	2.325,00 €
	<p><b>Gasherd mit 4 Flammen            mit Gasbackofen 1/1 GN</b>  <b>Artikel: AR27-1020</b>            Dim: B 800 x T 700 x H 850 mm            Leistung: 4 x 6,2 kW, Backofen 7 kW            Gesamtleistung: 31,8 kW            Gewicht: 90 kg</p> <p>leichte Reinigung, Festes Gusseisen,            mit Pilotflamme pro Brenner,            mit Pilotzünder für Gasbackofen</p>	3.230,00 €
	<p><b>Gasherd mit 6 Flammen            mit Gasbackofen 1/1 GN</b>  <b>Artikel: AR27-1021</b>            Dim: B 1200 x T 700 x H 850 mm            Leistung: 6 x 6,2 kW, Backofen 7 kW            Gesamtleistung: 44,2 kW            Gewicht: 150 kg</p> <p>leichte Reinigung, Festes Gusseisen,            mit Pilotflamme pro Brenner,            mit Pilotzünder für Gasbackofen</p>	4.235,00 €

# 700 Kochserie

## Power Gasherde

	Artikel	Euro
	<p><b>Power Gasherde 1x16kW 400 x 700</b>  <b>Artikel: AR27-1065</b>            Dim: B 400 x T 700 x H 270 mm,            Leistung: 16 kW, 1 Brenner x 16 kW            Erd- oder Propangas            Gewicht: 38 kg</p> <p>mit Pilotzünder und Pilotflamme pro Brenner,            leichte Reinigung,            Körper und Verkleidung aus Edelstahl,</p>	<p><b>1.055,00 €</b></p> 
	<p><b>Power Gasherde 2x16kW 800 x 700</b>  <b>Artikel: AR27-1066</b>            Dim: B 800 x T 700 x H 270 mm,            Leistung: 32 kW, 2 Brenner x 16 kW            Erd- oder Propangas            Gewicht: 70 kg</p> <p>mit Pilotzünder und Pilotflamme pro Brenner,            leichte Reinigung,            Körper und Verkleidung aus Edelstahl,</p>	<p><b>1.810,00 €</b></p> 
	<p><b>Power Gasherde 3x16kW 1200 x 700</b>  <b>Artikel: AR27-1067</b>            Dim: B 1200 x T 700 x H 270 mm,            Leistung: 48 kW, 3 Brenner x 16 kW            Erd- oder Propangas            Gewicht: 105 kg</p> <p>mit Pilotzünder und Pilotflamme pro Brenner,            leichte Reinigung,            Körper und Verkleidung aus Edelstahl,</p>	<p><b>2.825,00 €</b></p> 

## Neutral Arbeitselement

	<p><b>Neutrales Arbeitselement 400 x 700</b>  <b>Artikel: AR27-1040</b>            Dim: B 400 x T 700 x H 270 mm            Gewicht: 10 kg</p>	<p><b>420,00 €</b></p>
	<p><b>Neutrales Arbeitselement 800 x 700</b>  <b>Artikel: AR27-1041</b>            Dim: B 800 x T 700 x H 270 mm            Gewicht: 17 kg</p>	<p><b>565,00 €</b></p>

# 700 Kochserie

## Elektroherde

	Artikel	Euro
	<b>Elektroherd 2 runde Platten</b> <b>Artikel: AR27-1023</b> Dim: B 400 x T 700 x H 270 mm Kapazität: 2 Platten Leistung: 400 V - 50 Hz - 5,2 kW, 2 x 2,6 kW Gewicht: 18 kg  leichte Reinigung, Kochplatten: 220 mm	835,00 €
	<b>Elektroherd 4 runde Platten</b> <b>Artikel: AR27-1024</b> Dim: B 800 x T 700 x H 270 mm Kapazität: 4 Platten Leistung: 400 V - 50 Hz - 10,4 kW, 4 x 2,6 kW Gewicht: 30 kg  leichte Reinigung, Kochplatten: 220 mm	1.285,00 €
	<b>Elektroherd mit 6 runden Platten</b> <b>Artikel: AR27-1025</b> Dim: B 1200 x T 700 x H 270 mm Kapazität: 6 Platten Leistung: 400 V - 50 Hz - 15,6 kW, 6 x 2,6 kW Gewicht: 45 kg  leichte Reinigung, Kochplatten: 220 mm	1.710,00 €
	<b>Elektroherd mit 4 runden Platten mit Ofen 2 x GN 2/1</b> <b>Artikel: AR27-1026</b> Dim: B 800 x T 700 x H 850 mm Kapazität: 2 x GN 2/1 Leistung: 400 V - 50 Hz - 16,4 kW Leistung Platten: 4x 2,6 kW, Offen: 6 kW Gewicht: 80 kg  leichte Reinigung, Kochplatten: 220 mm	2.825,00 €
	<b>Elektroherd mit 6 runden Platten mit Ofen 2 x GN 2/1</b> <b>Artikel: AR27-1027</b> Dim: B 1200 x T 700 x H 850 mm Kapazität: 2 x GN 2/1 Leistung: 400 V - 50 Hz - 21,6 kW Leistung Platten: 6x 2,6 kW, Offen: 6 kW Gewicht: 120 kg  leichte Reinigung, Kochplatten: 220 mm	3.535,00 €

# 700 Kochserie

## Bain Marie

	Artikel	Euro
	<b>Elektro Bain Marie 400 x 700</b> <b>Artikel: AR27-1028</b> Dim: B 400 x T 700 x H 270 mm Beckenmaß: B 305 x T 505 x H 180 mm Kapazität: 1 x GN 1/1 Leistung: 230 V - 50 Hz - 1,25 kW, Gewicht: 16 kg  leichte Reinigung, mit Reglerthermostat 30°C bis 120°C mit Ablasshahn und Wassereinlassventil	910,00 €
	<b>Elektro Bain Marie 800 x 700</b> <b>Artikel: AR27-1029</b> Dim: B 400 x T 700 x H 270 mm Beckenmaß: B 610 x T 505 x H 180 mm Kapazität: 2 x GN 1/1 Leistung: 230 V - 50 Hz - 2,5 kW, Gewicht: 33 kg  leichte Reinigung, mit Reglerthermostat 30°C bis 120°C mit Ablasshahn und Wassereinlassventil	1.310,00 €

## Pasta Kocher

	<b>Pasta Kocher Elektro 1 x 12 Liter</b> <b>Artikel: AR27-1030</b> Dim: B 400 x T 700 x H 270 mm Kapazität: 4 x Ø 120 x 180 mm Leistung: 400 V - 50 Hz - 6 kW, Gewicht: 18kg  leichte Reinigung, mit Reglerthermostat 30°C - 120°C, mit Wasserfüllhahn und Ablasshahn	1.470,00 €
---	---	------------

## Wasser Grill

	<b>Gas Wasser Vapor Grill 800 x 700</b> <b>Artikel: AR27-1033</b> Dim: B 800 x T 700 x H 270 mm, Grillfläche: 730 x 480 mm, Gusseisenrost Leistung: 16 KW, Gewicht: 130 kg  Erdgas oder Propangas, zwei getrennte Heizzonen mit Piezozündung, leichte Reinigung mit Fettauffangschale	2.175,00 €
---	---	------------

# 700 Kochserie

## Kippbratpfannen

	Artikel	Euro
	<b>Kippbratpfanne Elektro 50 Liter</b> <b>Artikel: AR27-1060</b> Dim: B 800 x T 700 x H 850 mm Leistung: 400 V - 50 Hz - 9 kW, Kapazität: 50 Liter manuelles Aufzugsystem und gegengewichtiger Klappdeckel, Körper aus Edelstahl, leichte Reinigung, mit Sicherheitsschalter Gewicht: 110 kg	4.135,00 €

## Kochkessel

	<b>Kochkessel Elektro 70 Liter</b> <b>Artikel: AR27-1062</b> Dim: B 800 x T 700 x H 850 mm Leistung: 400V - 50Hz - 12kW, Kapazität: 70 Liter Überdrucksicherheitsventil und Manometer, Kalt-, Warmwasser-Einlassventil und Ablasshahn, Gegengewichtiger Klappdeckel, Körper aus Edelstahl, leichte Reinigung, Gewicht: 90 kg	6.460,00 €
---	---	------------

## Klemmsteg für Standgeräte

	<b>Klemmsteg für Standgeräte 700</b> <b>Artikel: AR27-1070</b> Verbindungssteg für Standgeräte Serie 700	26,00 €
---	--	---------



# 700 Kochserie

## Untergestell

	Artikel	Euro
	<b>Untergestell 400 x 700</b> <b>3 Seiten geschlossen</b> <b>Artikel: AR27-1042</b> Dim: B 400 x T 560 x H 580 mm Gewicht: 10 kg	280,00 €
	<b>Untergestell 800 x 700</b> <b>3 Seiten geschlossen</b> <b>Artikel: AR27-1043</b> Dim: B 800 x T 560 x H 580 mm Gewicht: 16 kg	400,00 €
	<b>Untergestell 1200 x 700</b> <b>3 Seiten geschlossen</b> <b>Artikel: AR27-1044</b> Dim: B 1200 x T 560 x H 580 mm Gewicht: 22 kg	460,00 €
	<b>Untergestell 400 x 700 mit 1 Tür</b> <b>Artikel: AR27-1045</b> Dim: B 400 x T 630 x H 580 mm Gewicht: 13 kg	320,00 €
	<b>Untergestell 800 x 700 mit 2 Türen</b> <b>Artikel: AR27-1046</b> Dim: B 800 x T 630 x H 580 mm Gewicht: 19 kg	470,00 €
	<b>Untergestell 400 x 700 mit 2 Schubladen</b> <b>Artikel: AR27-1047</b> Dim: B 400 x T 560 x H 580 mm Gewicht: 15 kg	650,00 €

# 700 Kochserie

## Unterbaukühlische





	Artikel	Euro
	<p><b>Unterbaukühlisch 1360 mit 4 x GN1/1 Schubladen</b> <b>Artikel: AR19-0074</b> Dim.: B 1360 x T 700 x H 605 - 660 mm Kapazität: 170 Lit., Kühlmittel: R600a Temp.: +2°C bis +8°C Leistung: 300 W / 220-240 V / 50 Hz Energieverbrauch: 2,15 kWh/24h nutzhöhe Schubladen 100 mm Schubladen: 4 x GN1/1 Schubladen Umluftkühlung, automatische Abtauung aus Edelstahl Gewicht: 82 kg</p>	2.980,00 €
	<p><b>Unterbaukühlisch 1795 mit 6 x GN1/1 Schubladen</b> <b>Artikel: AR19-0075</b> Dim.: B 1795 x T 700 x H 605 - 660 mm Kapazität: 262 Lit., Kühlmittel: R600a Temp.: +2°C bis +8°C Leistung: 300 W / 220-240 V / 50 Hz Energieverbrauch: 2,51 kWh/24h nutzhöhe Schubladen 100 mm Schubladen: 6 x GN1/1 Schubladen Umluftkühlung, automatische Abtauung aus Edelstahl Gewicht: 125 kg</p>	3.720,00 €
	<p><b>Unterbaukühlisch 2230 mit 8 x GN1/1 Schubladen</b> <b>Artikel: AR19-0076</b> Dim.: B 2230 x T 700 x H 605 - 660 mm Kapazität: 350 Lit., Kühlmittel: R600a Temp.: +2°C bis +8°C Leistung: 300 W / 220-240 V / 50 Hz Energieverbrauch: 2,68 kWh/24h nutzhöhe Schubladen 100 mm Schubladen: 8 x GN1/1 Schubladen Umluftkühlung, automatische Abtauung aus Edelstahl Gewicht: 150 kg</p>	4.500,00 €

# 700 Kochserie



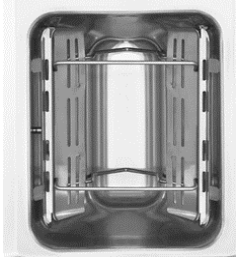



## Unterbaukühlische

	Artikel	Euro
	<p><b>Unterbaukühlisch 1360 GN1/1 mit 2 Türen</b>  <b>Artikel: AR19-0077</b>            Dim.: B 1360 x T 700 x H 605 - 660 mm            Kapazität: 170 Lit.            Kühlmittel: R600a            Temp.: -2°C bis +8°C            Leistung: 300 W / 220-240 V / 50 Hz            Energieverbrauch: 2,15 kWh/24h mit 2 Türen            Umluftkühlung, automatische Abtauung aus Edelstahl            Gewicht: 82 kg</p>	<p><b>2.175,00 €</b></p>
	<p><b>Unterbaukühlisch 1795 GN1/1 mit 3 Türen</b>  <b>Artikel: AR19-0078</b>            Dim.: B 1795 x T 700 x H 605 - 660 mm            Kapazität: 262 Lit.            Kühlmittel: R600a            Temp.: -2°C bis +8°C            Leistung: 300 W / 220-240 V / 50 Hz            Energieverbrauch: 2,51 kWh/24h mit 3 Türen            Umluftkühlung, automatische Abtauung aus Edelstahl            Gewicht: 125 kg</p>	<p><b>2.675,00 €</b></p>
	<p><b>Unterbaukühlisch 2230 GN1/1 mit 4 Türen</b>  <b>Artikel: AR19-0079</b>            Dim.: B 2230 x T 700 x H 605 - 660 mm            Kapazität: 350 Lit.            Kühlmittel: R600a            Temp.: -2°C bis +8°C            Leistung: 300 W / 220-240 V / 50 Hz            Energieverbrauch: 2,68 kWh/24h mit 4 Türen            Umluftkühlung, automatische Abtauung aus Edelstahl            Gewicht: 150 kg</p>	<p><b>3.040,00 €</b></p>

## Gas - Fritteusen

		Artikel	Euro
<p>Gehäuse aus Edelstahl AISI 304, nahtlos tiefgezogene Wanne ohne Schweißnähte und Wärmetauscher, Zündung durch Piezoelektrik, Einstellung der Öltemperatur mittels Thermostat, Mechanisches Gasventil mit eingebautem Thermostat, Sicherheitsthermostat, höhenverstellbare FüÙe.</p>			
 	<p><b>Gas - Fritteuse 1/1 10 Liter</b>  <b>Artikel: AR20-0001</b>                      Dim.: B 400 x T 600 x H 409 - 693 mm                      Leistung: 6,5 kW  <b>1x 1/1 Korb</b> Dim.: B 215 x T 290 x H 120 mm                      Beckeninhalt: 10 Liter                      Gewicht: 32 kg</p>		<p><b>1.990,00 €</b></p> 
	<p><b>Gas - Fritteuse 1/1 10 + 10 Liter</b>  <b>Artikel: AR20-0003</b>                      Dim.: B 700 x T 600 x H 409 - 693 mm                      Leistung: 13 kW = 6,5 kW + 6,5 kW  <b>2x GasanschlÙÙe</b> (pro Becken 1 AnschluÙ)  <b>2x 1/1 Korb</b> Dim.: B 105 x T 290 x H 120 mm                      Beckeninhalt: 10 Liter + 10 Liter                      Gewicht: 54 kg</p>		<p><b>3.290,00 €</b></p> 

## Gas - Fritteusen

	<p><b>Korb für 10 Lit. 1/1 Gas Fritteuse 215x290</b>  <b>Artikel: AR20-0011</b>                      Ersatzkorb Dim.: B 215 x T 290 x H 120 mm</p>	<p><b>170,00 €</b></p>
	<p><b>Korb für 10 Lit. 1/2 Gas Fritteuse 105x290</b>  <b>Artikel: AR20-0012</b>                      Ersatzkorb Dim.: B 105 x T 290 x H 120 mm</p>	<p><b>165,00 €</b></p>
	<p><b>Korb für 17 Lit. 1/1 Gas Fritteuse 215x375</b>  <b>Artikel: AR20-0015</b>                      Ersatzkorb Dim.: B 215 x T 375 x H 120 mm</p>	<p><b>210,00 €</b></p>
	<p><b>Korb für 17 Lit. 1/2 Gas Fritteuse 105x375</b>  <b>Artikel: AR20-0016</b>                      Ersatzkorb Dim.: B 105 x T 375 x H 120 mm</p>	<p><b>200,00 €</b></p>
	<p><b>Korb für 35 Lit. 1/1 Gas Fritteuse 540x365</b>  <b>Artikel: AR20-0018</b>                      Ersatzkorb Dim.: B 540 x T 365 x H 120 mm</p>	<p><b>340,00 €</b></p>
	<p><b>Korb für 35 Lit. 1/2 Gas Fritteuse 265x365</b>  <b>Artikel: AR20-0019</b>                      Ersatzkorb Dim.: B 265 x T 365 x H 120 mm</p>	<p><b>180,00 €</b></p>



## Gas - Fritteusen

	Artikel	Euro
<p>Gehäuse aus Edelstahl AISI 304, nahtlos tiefgezogene Wanne ohne Schweißnähte, Piezozündung - keine Stromversorgung erforderlich, Einstellung der Öltemperatur mittels Thermostat, Elektromechanische Steuerungen mit Thermometer zur Temperaturanzeige, Temperaturthermostat und Sicherheitsthermostat, Öl-Ablaufhahn mit Großen Ausflussvermögen, Vorrichtung zum Öffnen und Schließen vorn and der Maschine, Öl-Sammelbehälter, höhenverstellbare Füße.</p>		
	<p><b>Gas - Fritteuse 1/1 17 Liter</b>  <b>Artikel: AR20-0005</b>                      Dim.: B 400 x T 700 x H 850 - 1100 mm                      Leistung: 12 kW  <b>1x 1/1 Korb</b> Dim.: B 215 x T 375 x H 120 mm                      Beckeninhalt: 17 Liter                      Öl-Sammelbehälter: 21 Liter                      Gewicht: 55 kg</p>	<p><b>3.205,00 €</b></p>
	<p><b>Gas - Fritteuse 1/2 17 Liter</b>  <b>Artikel: AR20-0006</b>  <b>2x 1/2 Korb</b> Dim.: B 105 x T 375 x H 120 mm</p>	<p><b>3.315,00 €</b></p>
	<p><b>Gas - Fritteuse 1/1 17 + 17 Liter</b>  <b>Artikel: AR20-0007</b>                      Dim.: B 700 x T 700 x H 850 - 1100 mm                      Leistung: 12 kW + 12 kW  <b>2x Gasanschlüsse</b> (pro Becken 1 Anschluß)  <b>2x 1/1 Korb</b> Dim.: B 215 x T 375 x H 120 mm                      Beckeninhalt: 17 Liter + 17Liter                      Öl-Sammelbehälter: 21 Liter + 21 Liter                      Gewicht: 108 kg</p>	<p><b>5.605,00 €</b></p>
	<p><b>Gas - Fritteuse 1/2 17 + 17 Liter</b>  <b>Artikel: AR20-0008</b>  <b>4x 1/2 Korb</b> Dim.: B 105 x T 375 x H 120 mm  <b>2x Gasanschlüsse</b> (pro Becken 1 Anschluß)</p>	<p>€</p>
	<p><b>Gas - Fritteuse 1/1 35 Liter</b>  <b>Artikel: AR20-0021</b>                      Dim.: B 700 x T 700 x H 1390 mm                      Leistung: 19 kW  <b>1x 1/1 Korb</b> Dim.: B 540 x T 365 x H 120 mm                      Beckeninhalt: 35 Liter - 46 Liter                      Öl-Sammelbehälter: 20 Liter                      Gewicht: 95 kg</p>	<p><b>4.365,00 €</b></p>
	<p><b>Gas - Fritteuse 1/2 35 Liter</b>  <b>Artikel: AR20-0022</b>  <b>2x 1/2 Korb</b> Dim.: B 265 x T 365 x H 120 mm</p>	<p><b>4.365,00 €</b></p>

# Dönergrills

## Gas - Dönergrills

	Artikel	Euro
<p>Alle Geräte sind aus rostfreiem Stahl hergestellt auf Erdgas oder Propangas, bei Bestellung angeben. Es sind Gasventile mit Sicherheitssystem verwendet worden. Der Motor ist luftgekühlt und mit einem Hitzeschild geschützt. Der Motor ist rechts und links Drehung 1 U/ min. Thermoelemente u. Schutzdrähte, aus Rostfreiem Stahl gefertigt. Lange Lebensdauer, leichte Wartung und Reinigung.</p>		
	<p><b>Gas - Dönergrill MGC mit 3 Brenner</b>  <b>Artikel: AR07-1001</b>            komplett, mit Fettwanne            Dim.: B 520 x T 550 x H 960 mm            max. Fleischhöhe: 500 mm,            max. Fleischgewicht: 40 kg            Leistung: 3 Brenner x 3,23 kW            Gesamtleistung: 9,7 kW - Verbrauch: 0,93 m³/h            Elektr. Anschluß: 230 V - 50/60 Hz            Gaszuleitung: 1/2" Anschluß            Gewicht: 31 kg</p>	<p><b>1.265,00 €</b></p>
	<p><b>Gas - Dönergrill MGC mit 4 Brenner</b>  <b>Artikel: AR07-1002</b>            komplett, mit Fettwanne            Dim.: B 520 x T 550 x H 1120 mm            max. Fleischhöhe: 650 mm            max. Fleischgewicht: 70 kg            Leistung: 4 Brenner x 3,23 kW            Gesamtleistung: 12,9 kW - Verbrauch: 1,24 m³/h            Elektr. Anschluß: 230 V - 50/60 Hz            Gaszuleitung: 1/2" Anschluß            Gewicht: 34 kg</p>	<p><b>1.315,00 €</b></p>
	<p><b>Dönerschaufel</b></p> <p><b>AR07-0016</b> - Dönerschaufel Gr. 1 mit Griff 220 mm</p> <p><b>AR07-0017</b> - Dönerschaufel Gr. 2 mit Griff 260 mm</p> <p><b>AR07-0018</b> - Dönerschaufel Gr. 3 mit Griff 300 mm</p> <p><b>AR07-0019</b> - Schaufelgriff mit Befestigungsschraube für POTIS Dönerschaufel</p>	<p><b>75,00 €</b></p> <p><b>85,00 €</b></p> <p><b>95,00 €</b></p> <p><b>20,00 €</b></p>

# Dönergrills

## Gas - Dönergrills

	Artikel	Euro
	<p><b>Gas Dönergrill von Potis G2</b>  <b>Artikel: AR07-0001</b>                      komplett, mit Fettwanne 500 x 500 mm                      Dim.: H 920 x B 395 x T 500 mm,                      Heizleistung: 7,0 kW,                      Erdgas oder Propangas,                      Stellfläche ohne Fettwanne (B x T): 395 x 500 mm                      Stellfläche mit Fettwanne (B x T): 500 x 650 mm                      max. Fleischgewicht: 30 kg                      max. Fleischhöhe: 450 mm</p>	2.060,00 €
	<p><b>Gas Dönergrill von Potis G3</b>  <b>Artikel: AR07-0002</b>                      komplett, mit Fettwanne 550 x 550 mm                      Dim.: H 1115 x B 455 x T 500 mm,                      Heizleistung: 8,75 kW,                      Erdgas oder Propangas,                      Stellfläche ohne Fettwanne (B x T): 455 x 500 mm                      Stellfläche mit Fettwanne (B x T): 500 x 630 mm                      max. Fleischgewicht: 50 kg                      max. Fleischhöhe: 620 mm</p>	1.770,00 €
	<p><b>Gas Dönergrill von Potis GD3</b>  <b>Artikel: AR07-0003</b>                      komplett, mit Fettwanne 500 x 500 mm,                      Dim.: H 915 x B 510 x T 550 mm,                      Heizleistung: 10,5 kW,                      Erdgas oder Propangas,                      Stellfläche ohne Fettwanne (B x T): 510 x 550 mm                      Stellfläche mit Fettwanne (B x T): 550 x 635 mm                      max. Fleischgewicht: 40 kg                      max. Fleischhöhe: 450 mm</p>	1.550,00 €
	<p><b>Gas Dönergrill von Potis GD4</b>  <b>Artikel: AR07-0004</b>                      komplett, mit Fettwanne,                      Dim.: H 1115 x B 510 x T 550 mm,                      Heizleistung: 14,0 kW,                      Erdgas oder Propangas,                      Stellfläche ohne Fettwanne (B x T): 510 x 550 mm                      Stellfläche mit Fettwanne (B x T): 550 x 710 mm                      max. Fleischgewicht: 70 kg                      max. Fleischhöhe: 630 mm</p>	1.710,00 €

# Dönergrills

## Gas - Dönergrills

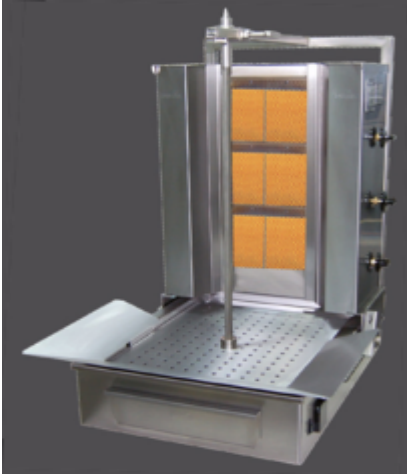
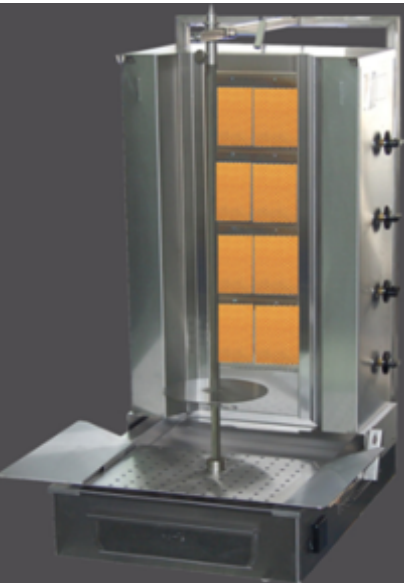

	Artikel	Euro
	<p><b>Gas - Dönergrill von Potis F GD3</b>  <b>Artikel: AR07-0008</b>            Dim.: H 840 x B 620 x T 760 mm            Heizleistung: 8,4 kW            Erdgas oder Propangas            Brennfläche: H 490 x B 185 mm            max. Fleischgewicht: 40 Kg            max. Fleischhöhe: 450 mm</p>	1.640,00 €
	<p><b>Gas - Dönergrill von Potis F GD4</b>  <b>Artikel: AR07-0009</b>            Dim.: H 1040 x B 620 x T 760 mm            Heizleistung: 11,2 kW            Erdgas oder Propangas            Brennfläche: H 645 x B 185 mm            max. Fleischgewicht: 70 Kg            max. Fleischhöhe: 630 mm</p>	1.800,00 €

## Elektro - Dönergrills

	<p><b>Elektro - Gyrosgerät Potis E1</b>  <b>Artikel: AR07-0005</b>            komplett, mit Fettwanne 500 x 350 mm            Edelstahlausführung (rostfrei)            Gerätehöhe mit Motor 790 mm            Heizleistung: 3,9 kW / 230V            Reflektorfläche: 3 Keramiksteine            Rohrheizkörper: 3 Stück            max. Fleischgewicht: 15 kg            max. Fleischhöhe: 340 mm            Stellfläche ohne Fettwanne (B x T): 450 x 500 mm            Stellfläche mit Fettwanne (B x T): 500 x 650 mm</p> <p>auch erhältlich als <b>E1-S</b> mit 4,5 kW 400V Leistung</p>	1.440,00 €
---	--	------------

# Dönergrills

## Elektro - Dönergrills

	Artikel	Euro
	<p><b>Elektro - Gyrosgerät Potis E2</b>  <b>Artikel: AR07-0006</b>            komplett, mit Fettwanne 500 x 500 mm            Gerätehöhe mit Motor: 915 mm            Heizleistung: <b>5,2 kW / 400V/230V</b>            Reflektorfläche: 4 Keramiksteine            Rohrheizkörper: 4 Stück            Fleischgewicht: 30 kg, Fleischhöhe: 460 mm            Stellfläche ohne Fettwanne (B x T): 450 x 500 mm            Stellfläche mit Fettwanne (B x T): 500 x 650 mm</p> <p>auch erhältlich als <b>E2-S</b> mit <b>6 kW 400V</b> Leistung</p>	<p><b>1.600,00 €</b></p>
	<p><b>Elektro - Gyrosgerät Potis E3</b>  <b>Artikel: AR07-0007</b>            komplett, mit Fettwanne 500 x 500 mm            Gerätehöhe mit Motor: 1115 mm            Heizleistung: <b>7,8 kW / 400V/230V</b>            Reflektorfläche: 6 Keramiksteine            Rohrheizkörper: 6 Stück            Fleischgewicht: 50 kg, Fleischhöhe: 700 mm            Stellfläche ohne Fettwanne (B x T): 450 x 500 mm            Stellfläche mit Fettwanne (B x T): 500 x 630 mm</p> <p>auch erhältlich als <b>E3-S</b> mit <b>9 kW 400V</b> Leistung</p>	<p><b>1.750,00 €</b></p>
	<p><b>Dönerschaufel</b></p> <p><b>AR07-0016</b> - Dönerschaufel Gr. 1 mit Griff 220 mm</p> <p><b>AR07-0017</b> - Dönerschaufel Gr. 2 mit Griff 260 mm</p> <p><b>AR07-0018</b> - Dönerschaufel Gr. 3 mit Griff 300 mm</p> <p><b>AR07-0019</b> - Schaufelgriff mit Befestigungsschraube für POTIS Dönerschaufel</p>	<p><b>75,00 €</b></p> <p><b>85,00 €</b></p> <p><b>95,00 €</b></p> <p><b>20,00 €</b></p>

# Dönergrills

## Schleifvorrichtung u. Dönerschneider

	Artikel	Euro
	<p><b>Schleifvorrichtung für Dönermesser</b>  <b>Artikel: AR08-0020</b>            für alle Zeybek Dönermesser Gyros-, Kebabmesse            Schleifvorrichtung bestehend aus Aluminium-            Tragrahmen mit seitlicher Zentrierführung u. Bohrung            2 gegenüberliegende Schleifscheiben, drehend,            verschiebbar auf welle gelagert. Schnellspanvor-            richtung mit Zentrierbohrung Kunststoffglasabdeckung            Dim.: B 175 x T 140 x H 115 mm, Gewicht: 0,65 kg</p>	<p><b>340,00 €</b></p> 
	<p><b>Elektr. Dönerschneider "Zeybek Z-90"</b>  <b>Artikel: AR08-0008</b>  <b>Netzteil</b> Dim.: B 170 x T 90 x H 80 mm            Leistung: 230 V / 50 Hz / Gewicht: 2,4 kg  <b>Handteil</b> Leistung: 4000 U/min.            Dim.: B 210 x T 115 x H 110 mm            Tagesleistung: ca. 70 kg, für <b>Kreismesser: Ø90 mm</b>            Gehäuse aus glasfaserverstärktem Kunststoff.            Alle lebensmittelberührenden Teile aus Edelstahl            inkl. 1 Schleifstein, ohne Ersatzmesser</p> <p><b>AR08-0021 - Kreismesser glatt "Zeybek 90"</b>            Modell: Dim: Ø 90 mm</p>	<p><b>830,00 €</b></p> <p><b>59,00 €</b></p>
	<p><b>Elektr. Dönerschneider "Zeybek T-120"</b>  <b>Artikel: AR08-0007</b>  <b>Netzteil</b> Dim.: B 210 x T 110 x H 90 mm            Leistung: 230 V / 50 Hz / Gewicht: 2,85 kg  <b>Handteil</b> Leistung: 980 U/min.            Dim.: B 180 x T 135 x H 175 mm            Tagesleistung: ca. 120 kg, für <b>Kreismesser: Ø120 mm</b>            Gehäuse aus glasfaserverstärktem Kunststoff.            Alle lebensmittelberührenden Teile aus Edelstahl            inkl. 1 Schleifstein, ohne Ersatzmesser</p> <p><b>AR08-0009 - Kreismesser glatt "Zeybek 120"</b>            Modell: Dim: Ø 120 mm</p>	<p><b>985,00 €</b></p>  <p><b>60,00 €</b></p>
	<p><b>AR08-0001 - Schleifstein Rosa</b>            1 x Dim: B 120 x T 10 x H 6 mm</p>	<p><b>7,70 €</b></p>





# Dönergrills

## Erersatzteile für Dönergrills

	Artikel	Euro
	<b>Artikel: AR07-0011 - Spiesteller</b> mit Feststellschraube Durchmesser 195 mm	<b>45,00 €</b>
	<b>Artikel: AR07-0012 - Dönerspieß Gr. 1</b> (für E1/G1) 570 mm	<b>47,00 €</b>
	<b>Artikel: AR07-0013 - Dönerspieß Gr. 2</b> (für E2/G2/GD2/GD3) 695 mm	<b>51,00 €</b>
	<b>Artikel: AR07-0014 - Dönerspieß Gr. 3</b> (für E3/G3/GD4) 895 mm	<b>57,00 €</b>
	<b>Dönermotorantrieb im Edelstahlgehäuse</b> <b>Artikel: AR07-0010</b> 1 U/min., Leistung: 230 V - 50 Hz	<b>260,00 €</b>
	<b>Dönerschaufel</b>	
	<b>AR07-0016 - Dönerschaufel Gr. 1 mit Griff 220 mm</b>	<b>75,00 €</b>
	<b>AR07-0017 - Dönerschaufel Gr. 2 mit Griff 260 mm</b>	<b>85,00 €</b>
	<b>AR07-0018 - Dönerschaufel Gr. 3 mit Griff 300 mm</b>	<b>95,00 €</b>
<b>AR07-0019 - Schaufelgriff mit Befestigungsschraube für POTIS Dönerschaufel</b>	<b>20,00 €</b>	
	<b>AR07-0020 - Rohrheizkörper</b> für Elektro Dönergrill - Leistung: 1,3 KW - 230 V	<b>55,00 €</b>
	<b>AR07-0021 - Rohrheizkörper</b> für Elektro Dönergrill - Leistung: 1,5 KW - 230 V	<b>55,00 €</b>
	<b>AR07-0022 - Keramikstein</b> für Elektro Dönergrills E1, E2, E3	<b>66,00 €</b>

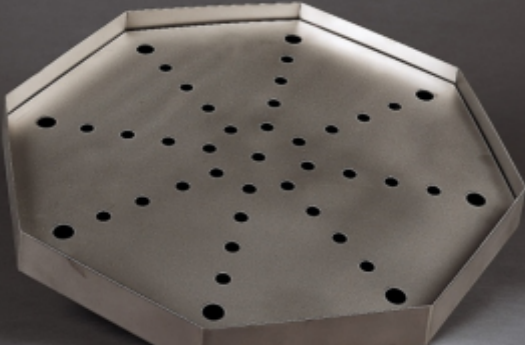

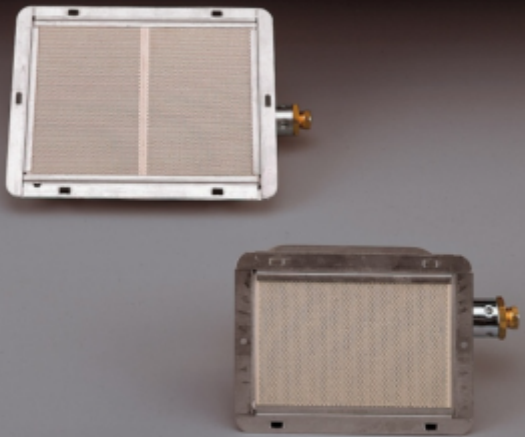
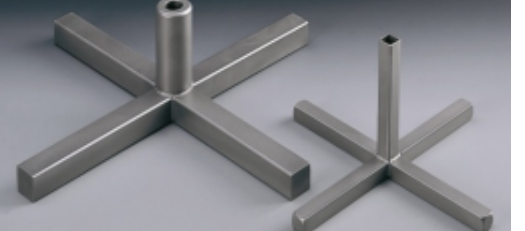
# Dönergrills

## Erzatzteile für Dönergrills

	Artikel	Euro
	<b>AR07-0023 - Fettwanne</b> Dim.: B 500 x T 500 x H 50 mm	175,00 €
	<b>AR07-0024 - Fettwanne</b> Dim.: B 550 x T 550 x H 50 mm	190,00 €
	<b>AR07-0025 - Fettwanne</b> Dim.: B 650 x T 650 x H 50 mm	215,00 €
	<b>AR07-0026 - Gashahn Komplett Propangas</b> (neue Ausführung) mit Knebel, Kleinstelldüse und Thermoelement.	96,00 €
	<b>AR07-0027 - Gashahn Komplett Erdgas</b> (neue Ausführung) mit Knebel, Kleinstelldüse und Thermoelement.	96,00 €
	<b>AR07-0028 - Halter für Dönerspieß</b> <b>(obere Schiebemuffe)</b>	46,00 €
	<b>AR07-0029 - Halter für Dönerspieß</b> <b>(untere Schiebemuffe)</b>	45,00 €
	<b>AR07-0030 - Einzelbrenner für Propangas</b> mit Düse für G1/G2/G3	70,00 €
	<b>AR07-0031 - Einzelbrenner für Erdgas</b> mit Düse für G1/G2/G3	70,00 €
	<b>AR07-0032 - Doppelbrenner für Propangas</b> mit Düse für GD1/GD2/GD3/GD4/GD5	90,00 €
	<b>AR07-0033 - Doppelbrenner für Erdgas</b> mit Düse für GD1/GD2/GD3/GD4/GD5	90,00 €
	<b>AR07-0034 - Handkreuze (Spießständer)</b> Dim.: B 235 x T 235 x H 125 mm	57,00 €
	<b>AR07-0035 - Handkreuze (Spießständer)</b> Dim.: B 350 x T 350 x H 105 mm	166,00 €
	<b>AR07-0036 - Thermoelement</b> <b>(Neue Ausführung)</b> , Dim.: 330 mm	23,00 €
	<b>AR07-0037 - Thermoelement</b> <b>(Alte Ausführung)</b> , Dim.: 330 mm	26,00 €

# Hähnchengrills

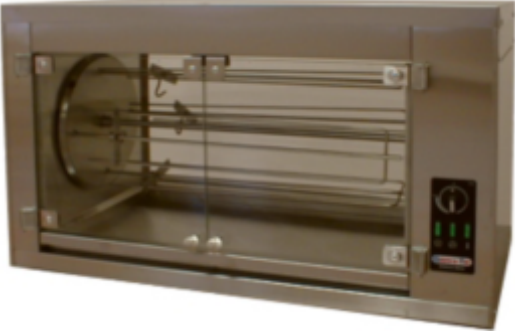
## Elektrohähnchengrills

	Artikel	Euro
	<b>AR09-0036 - Elektrohähnchengrill für 6 Hähnchen mit 2 Klapptüren</b> Dim.: B 700 x T 400 x H 480 mm, Leistung: 3,2 kW, 230/400V, Incl. 3 Spieße mit Klammern, 2 Klapptüren Gewicht: 38 kg	2.825,00 €
für 16 Hähnchen	<b>AR09-0001 - Elektrohähnchengrill für 9 Hähnchen mit 2 Klapptüren</b> Dim.: B 800 x T 400 x H 500 mm, Leistung: 3,2 kW, 230/400V, Incl. 3 Spieße mit Klammern, 2 Klapptüren Gewicht: 40 kg	3.080,00 €
	<b>AR09-0002 - Elektrohähnchengrill für 12 Hähnchen mit 2 Klapptüren</b> Dim.: B 800 x T 450 x H 550 mm, Leistung: 4,0 kW, 400V, Incl. 3 Spieße mit Klammern, 2 Klapptüren Gewicht: 45 kg	3.280,00 €
für 30 Hähnchen	<b>AR09-0003 - Elektrohähnchengrill für 16 Hähnchen mit 2 Klapptüren</b> Dim.: B 900 x T 450 x H 550 mm, Leistung: 4,5 kW, 400V, Incl. 4 Spieße mit Klammern, 2 Klapptüren Gewicht: 50 kg	3.540,00 €
<b>Spieße</b>	<b>AR09-0034 - Elektrohähnchengrill für 20 Hähnchen mit 2 Klapptüren</b> Dim.: B 900 x T 550 x H 650 mm, Leistung: 7,0 kW, 400V, Incl. 4 Spieße mit Klammern, 2 Klapptüren Gewicht: 74 kg	6.280,00 €
AR09-0031 für AR09-0036 Preis: 260,00€ AR09-0032 für AR09-0001 Preis: 290,00€ AR09-0032 für AR09-0002 Preis: 290,00€ AR09-0033 für AR09-0003 Preis: 310,00€	<b>AR09-0037 - Elektrohähnchengrill für 20 Hähnchen mit 1 Schwenktür</b> Dim.: B 900 x T 550 x H 650 mm, Leistung: 7,0 kW, 400V, Incl. 4 Spieße mit Klammern, 1 Schwenktür	7.050,00 €
<b>Wärmeschrank auf Anfrage</b>	<b>AR09-0035 - Elektrohähnchengrill für 30 Hähnchen mit 2 Klapptüren</b> Dim.: B 1000 x T 710 x H 780 mm, Leistung: 8,8 kW, 400V, Incl. 5 Spieße mit Klammern, 2 Klapptüren Gewicht: 85 kg	8.900,00 €
für AR09-0036 Preis: 1.850,00€ für AR09-0001 Preis: 1.850,00€ für AR09-0002 Preis: 2.000,00€ für AR09-0003 Preis: 2.350,00€	<b>AR09-0038 - Elektrohähnchengrill für 30 Hähnchen mit 1 Schwenktür</b> Dim.: B 1000 x T 710 x H 780 mm, Leistung: 8,8 kW, 400V, Incl. 5 Spieße mit Klammern, 1 Schwenktür	9.700,00 €

# Hähnchengrills

## Gashähnchengrills

	Artikel	Euro
	<p><b>Gashähnchengrill mit Licht 2 Spieße für ca. 10 - 12 Hähnchen als Tischgerät</b>  <b>Artikel: AR09-0020</b>            Dim.: B 1100 x T 480 x H 750 mm            Leistung: 12 kW / 230 V - 50 Hz - 170 W            Kapazität: ca. 10 - 12 Hähnchen            Gasverbrauch: Erdgas: 1,27 m³/h - LPG: 0,94 kg/h            Gewicht: 75 kg</p>	2.450,00 €
	<p><b>Gashähnchengrill mit Licht 3 Spieße für ca. 15 - 18 Hähnchen als Tischgerät</b>  <b>Artikel: AR09-0021</b>            Dim.: B 1100 x T 480 x H 920 mm            Leistung: 18 kW / 230 V - 50 Hz - 170 W            Kapazität: ca. 15 - 18 Hähnchen            Gasverbrauch: Erdgas: 1,91 m³/h - LPG: 1,41 kg/h            Gewicht: 90 kg</p>	2.850,00 €
	<p><b>Gashähnchengrill mit Licht 4 Spieße für ca. 20 - 25 Hähnchen als Tischgerät</b>  <b>Artikel: AR09-0022</b>            Dim.: B 1100 x T 480 x H 1100 mm            Leistung: 24 kW / 230 V - 50 Hz - 170 W            Kapazität: ca. 20 - 25 Hähnchen            Gasverbrauch: Erdgas: 2,54 m³/h - LPG: 1,88 kg/h            Gewicht: 105 kg</p>	3.330,00 €
	<p><b>Gashähnchengrill mit Licht 6 Spieße für ca. 30 - 36 Hähnchen als Standgerät auf Rollen - Artikel: AR09-0023</b>            Dim.: B 1100 x T 480 x H 1750 mm            Leistung: 36 kW / 230 V - 50 Hz - 170 W            Kapazität: 24 - 30 Hähnchen            Gasverbrauch: Erdgas: 3,81 m³/h - LPG: 2,82 kg/h            Gewicht: 145 kg</p>	4.220,00 €
	<p><b>Gashähnchengrill mit Licht 8 Spieße für ca. 40 - 48 Hähnchen als Standgerät auf Rollen - Artikel: AR09-0024</b>            Dim.: B 1100 x T 480 x H 1930 mm            Leistung: 48 kW / 230 V - 50 Hz - 170 W            Kapazität: ca. 40 - 48 Hähnchen            Gasverbrauch: Erdgas: 5,08 m³/h - LPG: 3,76 kg/h            Gewicht: 175 kg</p> <p>Zum Grillen von Geflügel und Fleisch mit einem max. Ø 150 mm. Der Abstand zur Abzugshaube sollte 150 mm betragen. <b>Made in Italy</b></p>	5.010,00 €
		 

# Lüftung

## EASYline Wand Abzugshauben

	Artikel	UVP
<p><b>Inklusive:</b> Schutzklasse <b>IP 65 Beleuchtung</b> **, Fettablasshahn, <b>Flammschutzfilter der Klasse -B-</b>, Gefalzten Zwischen und/oder Endblechen, mit Fettsammelsektion, Aussenflächen gebürstet            Aus Werkstoff 1.4016 / AISI 430 Edelstahl in 0,8 mm Stärke. <a href="#">Genietet und Punktgeschweißt.</a></p>		
	<p><b>EASYline Wand Abzugshauben T 700 mm</b>  <a href="#">ohne Motor</a></p> <p>AR12-5112 - Dim.: B 1000 x T 700 x H 450 mm, 26 kg <b>590,00 €</b>            AR12-5113 - Dim.: B 1200 x T 700 x H 450 mm, 27 kg <b>648,00 €</b>            AR12-5114 - Dim.: B 1400 x T 700 x H 450 mm, 28 kg <b>684,00 €</b>            AR12-5115 - Dim.: B 1600 x T 700 x H 450 mm, 36 kg <b>745,00 €</b>            AR12-5116 - Dim.: B 1800 x T 700 x H 450 mm, 40 kg <b>810,00 €</b>            AR12-5117 - Dim.: B 2000 x T 700 x H 450 mm, 44 kg <b>860,00 €</b>            AR12-5118 - Dim.: B 2200 x T 700 x H 450 mm, 48 kg <b>943,00 €</b>            AR12-5119 - Dim.: B 2400 x T 700 x H 450 mm, 54 kg <b>982,00 €</b>            AR12-5120 - Dim.: B 2600 x T 700 x H 450 mm, 58 kg <b>1.047,00 €</b>            AR12-5121 - Dim.: B 2800 x T 700 x H 450 mm, 64 kg <b>1.119,00 €</b>            AR12-5122 - Dim.: B 3000 x T 700 x H 450 mm, 69 kg <b>1.173,00 €</b></p>	
	<p><b>EASYline Wand Abzugshauben T 900 mm</b>  <a href="#">ohne Motor</a></p> <p>AR12-5012 - Dim.: B 1000 x T 900 x H 450 mm, 28 kg <b>635,00 €</b>            AR12-5013 - Dim.: B 1200 x T 900 x H 450 mm, 29 kg <b>698,00 €</b>            AR12-5014 - Dim.: B 1400 x T 900 x H 450 mm, 33 kg <b>727,00 €</b>            AR12-5015 - Dim.: B 1600 x T 900 x H 450 mm, 39 kg <b>853,00 €</b>            AR12-5016 - Dim.: B 1800 x T 900 x H 450 mm, 44 kg <b>932,00 €</b>            AR12-5017 - Dim.: B 2000 x T 900 x H 450 mm, 49 kg <b>1.015,00 €</b>            AR12-5018 - Dim.: B 2200 x T 900 x H 450 mm, 54 kg <b>1.036,00 €</b>            AR12-5019 - Dim.: B 2400 x T 900 x H 450 mm, 58 kg <b>1.054,00 €</b>            AR12-5020 - Dim.: B 2600 x T 900 x H 450 mm, 63 kg <b>1.170,00 €</b>            AR12-5021 - Dim.: B 2800 x T 900 x H 450 mm, 68 kg <b>1.245,00 €</b>            AR12-5022 - Dim.: B 3000 x T 900 x H 450 mm, 73 kg <b>1.346,00 €</b></p>	
	<p><b>EASYline Kasten Abzugshauben in T 900 mm</b>  <a href="#">ohne Motor</a></p> <p>AR12-5023 - Dim.: B 1000 x T 900 x H 450 mm, 26 kg <b>676,00 €</b>            AR12-5024 - Dim.: B 1200 x T 900 x H 450 mm, 27 kg <b>741,00 €</b>            AR12-5025 - Dim.: B 1400 x T 900 x H 450 mm, 33 kg <b>806,00 €</b>            AR12-5026 - Dim.: B 1600 x T 900 x H 450 mm, 36 kg <b>896,00 €</b>            AR12-5027 - Dim.: B 1800 x T 900 x H 450 mm, 40 kg <b>975,00 €</b>            AR12-5028 - Dim.: B 2000 x T 900 x H 450 mm, 45 kg <b>1.058,00 €</b>            AR12-5029 - Dim.: B 2200 x T 900 x H 450 mm, 49 kg <b>1.080,00 €</b>            AR12-5030 - Dim.: B 2400 x T 900 x H 450 mm, 53 kg <b>1.100,00 €</b>            AR12-5031 - Dim.: B 2600 x T 900 x H 450 mm, 58 kg <b>1.206,00 €</b>            AR12-5032 - Dim.: B 2800 x T 900 x H 450 mm, 62 kg <b>1.281,00 €</b>            AR12-5033 - Dim.: B 3000 x T 900 x H 450 mm, 65 kg <b>1.389,00 €</b></p>	

# Lüftung

## ECOline Wand Abzugshauben T 700 mm

	Artikel	Euro
<p><b>Variante 1 mit Motor:</b> Motorleistung: 2000 m³/h (1000 - 1800 mm) regelbar mittels mitgeliefertem Regler  <b>Variante 2 mit Motor:</b> Motorleistung: 3000 m³/h (1800 - 3000 mm) regelbar mittels mitgeliefertem Regler  <b>Variante 3 ohne Motor:</b> zur nachträglichen Montage eines Motors bzw. Airbox  <b>Inclusive:</b> Leistungsregler Schutzklasse <b>IP 65 Beleuchtung</b> **, Fettablasshahn, <b>Flammschutzfilter der Klasse -B-</b>, Gefalzten Zwischen und/oder Endblechen, mit vollverschweißte Fettsammelsektion, Aussenflächen In Korn 320 verschliffen. Aus Werkstoff 1.4301 / AISI 304 Edelstahl in 0,8 mm Stärke. <u>Geschweißt.</u></p>		
  <p>externer Regler</p> 	<p><b>ECO Wand Abzugshauben T 700 mm mit Motor</b></p> <p>AR12-0101 - Dim.: B 1000 x T 700 x H 450 mm, 41 kg <b>1.846,00 €</b>            AR12-0102 - Dim.: B 1200 x T 700 x H 450 mm, 42 kg <b>1.948,00 €</b>            AR12-0103 - Dim.: B 1400 x T 700 x H 450 mm, 43 kg <b>2.016,00 €</b>            AR12-0104 - Dim.: B 1600 x T 700 x H 450 mm, 51 kg <b>2.150,00 €</b>            AR12-0105 - Dim.: B 1800 x T 700 x H 450 mm, 55 kg <b>2.268,00 €</b>            AR12-0106 - Dim.: B 2000 x T 700 x H 450 mm, 59 kg <b>2.506,00 €</b>            AR12-0107 - Dim.: B 2200 x T 700 x H 450 mm, 63 kg <b>2.609,00 €</b>            AR12-0108 - Dim.: B 2400 x T 700 x H 450 mm, 69 kg <b>2.710,00 €</b>            AR12-0109 - Dim.: B 2600 x T 700 x H 450 mm, 73 kg <b>2.836,00 €</b>            AR12-0110 - Dim.: B 2800 x T 700 x H 450 mm, 79 kg <b>2.962,00 €</b>            AR12-0111 - Dim.: B 3000 x T 700 x H 450 mm, 84 kg <b>3.065,00 €</b></p>	
 	<p><b>ECO Wand Abzugshauben T 700 mm ohne Motor</b></p> <p>AR12-0112 - Dim.: B 1000 x T 700 x H 450 mm, 26 kg <b>1.125,00 €</b>            AR12-0113 - Dim.: B 1200 x T 700 x H 450 mm, 27 kg <b>1.218,00 €</b>            AR12-0114 - Dim.: B 1400 x T 700 x H 450 mm, 28 kg <b>1.313,00 €</b>            AR12-0115 - Dim.: B 1600 x T 700 x H 450 mm, 36 kg <b>1.397,00 €</b>            AR12-0116 - Dim.: B 1800 x T 700 x H 450 mm, 40 kg <b>1.501,00 €</b>            AR12-0117 - Dim.: B 2000 x T 700 x H 450 mm, 44 kg <b>1.612,00 €</b>            AR12-0118 - Dim.: B 2200 x T 700 x H 450 mm, 48 kg <b>1.706,00 €</b>            AR12-0119 - Dim.: B 2400 x T 700 x H 450 mm, 54 kg <b>1.791,00 €</b>            AR12-0120 - Dim.: B 2600 x T 700 x H 450 mm, 58 kg <b>1.912,00 €</b>            AR12-0121 - Dim.: B 2800 x T 700 x H 450 mm, 64 kg <b>2.025,00 €</b>            AR12-0122 - Dim.: B 3000 x T 700 x H 450 mm, 69 kg <b>2.117,00 €</b></p>	
<p><b>Edelstahlmöbel nach Maß in kurzer Zeit realisierbar.</b></p>		
<p>** Die im Standard verbauten Lampen entsprechen der Schutzklasse IP65. Bei geplantem Betrieb starker Wärmequellen, z.B. Dönergrill, im Lampenbereich werden gegen Aufpreis unsere PREMIUM Lampen verbaut.</p>		

# Lüftung

## ECOline Wand Abzugshauben T 900 mm

	Artikel	Euro
<p><b>Variante 1 mit Motor:</b> Motorleistung: 2000 m³/h (1000 - 1800 mm) regelbar mittels mitgeliefertem Regler  <b>Variante 2 mit Motor:</b> Motorleistung: 3000 m³/h (1800 - 3000 mm) regelbar mittels mitgeliefertem Regler  <b>Variante 3 ohne Motor:</b> zur nachträglichen Montage eines Motors bzw. Airbox  <b>Inclusive:</b> Leistungsregler Schutzklasse <b>IP 65 Beleuchtung</b> **, Fettablasshahn, <b>Flammschutzfilter der Klasse -B-</b>, Gefalzten Zwischen und/oder Endblechen, mit vollverschweißte Fettsammelsektion, Aussenflächen In Korn 320 verschliffen. Aus Werkstoff 1.4301 / AISI 304 Edelstahl in 0,8 mm Stärke. <u>Geschweißt.</u></p>		
  <p><b>externer Regler</b></p> 	<p><b>ECO Wand Abzugshauben T 900 mm mit Motor</b></p> <p>AR12-0001 - Dim.: B 1000 x T 900 x H 450 mm, 43 kg <b>1.929,00 €</b>            AR12-0002 - Dim.: B 1200 x T 900 x H 450 mm, 44 kg <b>2.031,00 €</b>            AR12-0003 - Dim.: B 1400 x T 900 x H 450 mm, 48 kg <b>2.099,00 €</b>            AR12-0004 - Dim.: B 1600 x T 900 x H 450 mm, 54 kg <b>2.236,00 €</b>            AR12-0005 - Dim.: B 1800 x T 900 x H 450 mm, 59 kg <b>2.353,00 €</b>            AR12-0006 - Dim.: B 2000 x T 900 x H 450 mm, 64 kg <b>2.590,00 €</b>            AR12-0007 - Dim.: B 2200 x T 900 x H 450 mm, 69 kg <b>2.693,00 €</b>            AR12-0008 - Dim.: B 2400 x T 900 x H 450 mm, 73 kg <b>2.793,00 €</b>            AR12-0009 - Dim.: B 2600 x T 900 x H 450 mm, 78 kg <b>2.919,00 €</b>            AR12-0010 - Dim.: B 2800 x T 900 x H 450 mm, 83 kg <b>3.045,00 €</b>            AR12-0011 - Dim.: B 3000 x T 900 x H 450 mm, 88 kg <b>3.148,00 €</b></p>	
  <p><b>Edelstahlmöbel nach Maß in kurzer Zeit realisierbar.</b></p>	<p><b>ECO Wand Abzugshauben T 900 mm ohne Motor</b></p> <p>AR12-0012 - Dim.: B 1000 x T 900 x H 450 mm, 28 kg <b>1.209,00 €</b>            AR12-0013 - Dim.: B 1200 x T 900 x H 450 mm, 29 kg <b>1.294,00 €</b>            AR12-0014 - Dim.: B 1400 x T 900 x H 450 mm, 33 kg <b>1.389,00 €</b>            AR12-0015 - Dim.: B 1600 x T 900 x H 450 mm, 39 kg <b>1.548,00 €</b>            AR12-0016 - Dim.: B 1800 x T 900 x H 450 mm, 44 kg <b>1.716,00 €</b>            AR12-0017 - Dim.: B 2000 x T 900 x H 450 mm, 49 kg <b>1.818,00 €</b>            AR12-0018 - Dim.: B 2200 x T 900 x H 450 mm, 54 kg <b>1.913,00 €</b>            AR12-0019 - Dim.: B 2400 x T 900 x H 450 mm, 58 kg <b>2.008,00 €</b>            AR12-0020 - Dim.: B 2600 x T 900 x H 450 mm, 63 kg <b>2.120,00 €</b>            AR12-0021 - Dim.: B 2800 x T 900 x H 450 mm, 68 kg <b>2.230,00 €</b>            AR12-0022 - Dim.: B 3000 x T 900 x H 450 mm, 73 kg <b>2.455,00 €</b></p>	
<p>** Die im Standard verbauten Lampen entsprechen der Schutzklasse IP65. Bei geplantem Betrieb starker Wärmequellen, z.B. Dönergrill, im Lampenbereich werden gegen Aufpreis unsere PREMIUM Lampen verbaut.</p>		

# Lüftung

## ECOline Wand Abzugshauben T 1100 mm

	Artikel	Euro
<p><b>Variante 1 mit Motor:</b> Motorleistung: 2000 m³/h (1000 - 1800 mm) regelbar mittels mitgeliefertem Regler  <b>Variante 2 mit Motor:</b> Motorleistung: 3000 m³/h (1800 - 3000 mm) regelbar mittels mitgeliefertem Regler  <b>Variante 3 ohne Motor:</b> zur nachträglichen Montage eines Motors bzw. Airbox  <b>Inclusive:</b> Leistungsregler Schutzklasse <b>IP 65 Beleuchtung</b> **, Fettablasshahn, <b>Flammschutzfilter der Klasse -B-</b>, Gefalzten Zwischen und/oder Endblechen, mit vollverschweißte Fettsammelsektion, Aussenflächen In Korn 320 verschliffen. Aus Werkstoff 1.4301 / AISI 304 Edelstahl in 0,8 mm Stärke. <u>Geschweißt.</u></p>		
  <p style="text-align: center;"><b>externer Regler</b></p> 	<p><b>ECO Wand Abzugshauben T 1100 mm mit Motor</b></p> <p>AR12-0123 - Dim.: B 1000 x T 1100 x H 450 mm, 45 kg <b>2.289,00 €</b>            AR12-0124 - Dim.: B 1200 x T 1100 x H 450 mm, 47 kg <b>2.392,00 €</b>            AR12-0125 - Dim.: B 1400 x T 1100 x H 450 mm, 50 kg <b>2.477,00 €</b>            AR12-0126 - Dim.: B 1600 x T 1100 x H 450 mm, 56 kg <b>2.581,00 €</b>            AR12-0127 - Dim.: B 1800 x T 1100 x H 450 mm, 61 kg <b>2.701,00 €</b>            AR12-0128 - Dim.: B 2000 x T 1100 x H 450 mm, 66 kg <b>2.951,00 €</b>            AR12-0129 - Dim.: B 2200 x T 1100 x H 450 mm, 71 kg <b>3.070,00 €</b>            AR12-0130 - Dim.: B 2400 x T 1100 x H 450 mm, 75 kg <b>3.174,00 €</b>            AR12-0131 - Dim.: B 2600 x T 1100 x H 450 mm, 80 kg <b>3.346,00 €</b>            AR12-0132 - Dim.: B 2800 x T 1100 x H 450 mm, 85 kg <b>3.448,00 €</b>            AR12-0133 - Dim.: B 3000 x T 1100 x H 450 mm, 90 kg <b>3.585,00 €</b></p>	
  <p style="color: red; font-size: 1.2em; font-weight: bold; transform: rotate(-15deg); position: absolute; bottom: 20px; left: 20px;">Edelstahlmöbel nach Maß in kurzer Zeit realisierbar.</p>	<p><b>ECO Wand Abzugshauben T 1100 mm ohne Motor</b></p> <p>AR12-0134 - Dim.: B 1000 x T 1100 x H 450 mm, 30 kg <b>1.466,00 €</b>            AR12-0135 - Dim.: B 1200 x T 1100 x H 450 mm, 32 kg <b>1.612,00 €</b>            AR12-0136 - Dim.: B 1400 x T 1100 x H 450 mm, 35 kg <b>1.697,00 €</b>            AR12-0137 - Dim.: B 1600 x T 1100 x H 450 mm, 41 kg <b>1.791,00 €</b>            AR12-0138 - Dim.: B 1800 x T 1100 x H 450 mm, 46 kg <b>1.921,00 €</b>            AR12-0139 - Dim.: B 2000 x T 1100 x H 450 mm, 51 kg <b>2.059,00 €</b>            AR12-0140 - Dim.: B 2200 x T 1100 x H 450 mm, 56 kg <b>2.109,00 €</b>            AR12-0141 - Dim.: B 2400 x T 1100 x H 450 mm, 60 kg <b>2.195,00 €</b>            AR12-0142 - Dim.: B 2600 x T 1100 x H 450 mm, 65 kg <b>2.341,00 €</b>            AR12-0143 - Dim.: B 2800 x T 1100 x H 450 mm, 70 kg <b>2.453,00 €</b>            AR12-0144 - Dim.: B 3000 x T 1100 x H 450 mm, 75 kg <b>2.574,00 €</b></p>	
<p>** Die im Standard verbauten Lampen entsprechen der Schutzklasse IP65. Bei geplantem Betrieb starker Wärmequellen, z.B. Dönergrill, im Lampenbereich werden gegen Aufpreis unsere PREMIUM Lampen verbaut.</p>		

# Lüftung

## ECOline Kasten Abzugshauben T 700 mm

	Artikel	Euro
<p><b>Variante 1 mit Motor:</b> Motorleistung: 2000 m³/h (1000 - 1800 mm) regelbar mittels mitgeliefertem Regler  <b>Variante 2 mit Motor:</b> Motorleistung: 3000 m³/h (1800 - 3000 mm) regelbar mittels mitgeliefertem Regler  <b>Variante 3 ohne Motor:</b> zur nachträglichen Montage eines Motors bzw. Airbox  <b>Inclusive:</b> Leistungsregler Schutzklasse <b>IP 65 Beleuchtung</b> **, Fettablasshahn, <b>Flammschutzfilter der Klasse -B-</b>, Gefalzten Zwischen und/oder Endblechen, mit vollverschweißte Fettsammelsektion, Aussenflächen In Korn 320 verschliffen. Aus Werkstoff 1.4301 / AISI 304 Edelstahl in 0,8 mm Stärke. <u>Geschweißt.</u></p>		
   <p>externer Regler</p>	<p><b>ECO Kasten Abzugshauben in T 700 mm mit Motor</b></p> <p>AR12-0150 - Dim.: B 1000 x T 700 x H 450 mm, 40 kg            AR12-0151 - Dim.: B 1200 x T 700 x H 450 mm, 41 kg            AR12-0152 - Dim.: B 1400 x T 700 x H 450 mm, 47 kg            AR12-0153 - Dim.: B 1600 x T 700 x H 450 mm, 49 kg            AR12-0154 - Dim.: B 1800 x T 700 x H 450 mm, 53 kg            AR12-0155 - Dim.: B 2000 x T 700 x H 450 mm, 56 kg            AR12-0156 - Dim.: B 2200 x T 700 x H 450 mm, 60 kg            AR12-0157 - Dim.: B 2400 x T 700 x H 450 mm, 64 kg            AR12-0158 - Dim.: B 2600 x T 700 x H 450 mm, 68 kg            AR12-0159 - Dim.: B 2800 x T 700 x H 450 mm, 72 kg            AR12-0160 - Dim.: B 3000 x T 700 x H 450 mm, 75 kg</p>	<p>2.015,00 €            2.117,00 €            2.185,00 €            2.320,00 €            2.438,00 €            2.676,00 €            2.779,00 €            2.879,00 €            3.005,00 €            3.131,00 €            3.234,00 €</p>
	<p><b>ECO Kasten Abzugshauben in T 700 mm ohne Motor</b></p> <p>AR12-0161 - Dim.: B 1000 x T 700 x H 450 mm, 25 kg            AR12-0162 - Dim.: B 1200 x T 700 x H 450 mm, 26 kg            AR12-0163 - Dim.: B 1400 x T 700 x H 450 mm, 32 kg            AR12-0164 - Dim.: B 1600 x T 700 x H 450 mm, 34 kg            AR12-0165 - Dim.: B 1800 x T 700 x H 450 mm, 38 kg            AR12-0166 - Dim.: B 2000 x T 700 x H 450 mm, 41 kg            AR12-0167 - Dim.: B 2200 x T 700 x H 450 mm, 45 kg            AR12-0168 - Dim.: B 2400 x T 700 x H 450 mm, 49 kg            AR12-0169 - Dim.: B 2600 x T 700 x H 450 mm, 53 kg            AR12-0170 - Dim.: B 2800 x T 700 x H 450 mm, 57 kg            AR12-0171 - Dim.: B 3000 x T 700 x H 450 mm, 60 kg</p>	<p>1.287,00 €            1.354,00 €            1.448,00 €            1.544,00 €            1.680,00 €            1.929,00 €            2.007,00 €            2.117,00 €            2.316,00 €            2.340,00 €            2.496,00 €</p>
<p><b>Edelstahlmöbel nach Maß            in kurzer Zeit realisierbar.</b></p>		
<p>** Die im Standard verbauten Lampen entsprechen der Schutzklasse IP65. Bei geplantem Betrieb starker Wärmequellen, z.B. Dönergrill, im Lampenbereich werden gegen Aufpreis unsere PREMIUM Lampen verbaut.</p>		

# Lüftung

## ECOline Kasten Abzugshauben T 900 mm

	Artikel	Euro
<p><b>Variante 1 mit Motor:</b> Motorleistung: 2000 m³/h (1000 - 1800 mm) regelbar mittels mitgeliefertem Regler  <b>Variante 2 mit Motor:</b> Motorleistung: 3000 m³/h (1800 - 3000 mm) regelbar mittels mitgeliefertem Regler  <b>Variante 3 ohne Motor:</b> zur nachträglichen Montage eines Motors bzw. Airbox  <b>Inclusive:</b> Leistungsregler Schutzklasse <b>IP 65 Beleuchtung</b> **, Fettablasshahn, <b>Flammschutzfilter der Klasse -B-</b>, Gefalzten Zwischen und/oder Endblechen, mit vollverschweißte Fettsammelsektion, Aussenflächen In Korn 320 verschliffen. Aus Werkstoff 1.4301 / AISI 304 Edelstahl in 0,8 mm Stärke. <u>Geschweißt.</u></p>		
   <p>externer Regler</p>	<p><b>ECO Kasten Abzugshauben in T 900 mm mit Motor</b></p> <p>AR12-0180 - Dim.: B 1000 x T 900 x H 450 mm, 41 kg            AR12-0181 - Dim.: B 1200 x T 900 x H 450 mm, 43 kg            AR12-0182 - Dim.: B 1400 x T 900 x H 450 mm, 48 kg            AR12-0183 - Dim.: B 1600 x T 900 x H 450 mm, 51 kg            AR12-0184 - Dim.: B 1800 x T 900 x H 450 mm, 55 kg            AR12-0185 - Dim.: B 2000 x T 900 x H 450 mm, 60 kg            AR12-0186 - Dim.: B 2200 x T 900 x H 450 mm, 64 kg            AR12-0187 - Dim.: B 2400 x T 900 x H 450 mm, 68 kg            AR12-0188 - Dim.: B 2600 x T 900 x H 450 mm, 73 kg            AR12-0189 - Dim.: B 2800 x T 900 x H 450 mm, 77 kg            AR12-0190 - Dim.: B 3000 x T 900 x H 450 mm, 80 kg</p>	<p>2.100,00 €            2.203,00 €            2.271,00 €            2.406,00 €            2.524,00 €            2.762,00 €            2.865,00 €            2.965,00 €            3.091,00 €            3.217,00 €            3.320,00 €</p>
	<p><b>ECO Kasten Abzugshauben in T 900 mm ohne Motor</b></p> <p>AR12-0023 - Dim.: B 1000 x T 900 x H 450 mm, 26 kg            AR12-0024 - Dim.: B 1200 x T 900 x H 450 mm, 27 kg            AR12-0025 - Dim.: B 1400 x T 900 x H 450 mm, 33 kg            AR12-0026 - Dim.: B 1600 x T 900 x H 450 mm, 36 kg            AR12-0027 - Dim.: B 1800 x T 900 x H 450 mm, 40 kg            AR12-0028 - Dim.: B 2000 x T 900 x H 450 mm, 45 kg            AR12-0029 - Dim.: B 2200 x T 900 x H 450 mm, 49 kg            AR12-0030 - Dim.: B 2400 x T 900 x H 450 mm, 53 kg            AR12-0031 - Dim.: B 2600 x T 900 x H 450 mm, 58 kg            AR12-0032 - Dim.: B 2800 x T 900 x H 450 mm, 62 kg            AR12-0033 - Dim.: B 3000 x T 900 x H 450 mm, 65 kg</p>	<p>1.354,00 €            1.423,00 €            1.526,00 €            1.630,00 €            1.757,00 €            1.998,00 €            2.083,00 €            2.195,00 €            2.324,00 €            2.375,00 €            2.505,00 €</p>
<p><b>Edelstahlmöbel nach Maß in kurzer Zeit realisierbar.</b></p>		
<p>** Die im Standard verbauten Lampen entsprechen der Schutzklasse IP65. Bei geplantem Betrieb starker Wärmequellen, z.B. Dönergrill, im Lampenbereich werden gegen Aufpreis unsere PREMIUM Lampen verbaut.</p>		

# Lüftung

## ECOline Kasten Abzugshauben T 1100 mm

	Artikel	Euro
<p><b>Variante 1 mit Motor:</b> Motorleistung: 2000 m³/h (1000 - 1800 mm) regelbar mittels mitgeliefertem Regler  <b>Variante 2 mit Motor:</b> Motorleistung: 3000 m³/h (1800 - 3000 mm) regelbar mittels mitgeliefertem Regler  <b>Variante 3 ohne Motor:</b> zur nachträglichen Montage eines Motors bzw. Airbox  <b>Inclusive:</b> Leistungsregler Schutzklasse <b>IP 65 Beleuchtung</b> **, Fettablasshahn, <b>Flammschutzfilter der Klasse -B-</b>, Gefalzten Zwischen und/oder Endblechen, mit vollverschweißte Fettsammelsektion, Aussenflächen In Korn 320 verschliffen. Aus Werkstoff 1.4301 / AISI 304 Edelstahl in 0,8 mm Stärke. <u>Geschweißt.</u></p>		
   <p>externer Regler</p>	<p><b>ECO Kasten Abzugshauben in T 1100 mm mit Motor</b></p> <p><b>AR12-0191</b> - Dim.: B 1000 x T 1100 x H 450 mm, 44 kg <b>2.272,00 €</b>  <b>AR12-0192</b> - Dim.: B 1200 x T 1100 x H 450 mm, 45 kg <b>2.375,00 €</b>  <b>AR12-0193</b> - Dim.: B 1400 x T 1100 x H 450 mm, 50 kg <b>2.442,00 €</b>  <b>AR12-0194</b> - Dim.: B 1600 x T 1100 x H 450 mm, 54 kg <b>2.607,00 €</b>  <b>AR12-0195</b> - Dim.: B 1800 x T 1100 x H 450 mm, 58 kg <b>2.696,00 €</b>  <b>AR12-0196</b> - Dim.: B 2000 x T 1100 x H 450 mm, 63 kg <b>2.934,00 €</b>  <b>AR12-0197</b> - Dim.: B 2200 x T 1100 x H 450 mm, 68 kg <b>3.036,00 €</b>  <b>AR12-0198</b> - Dim.: B 2400 x T 1100 x H 450 mm, 71 kg <b>3.136,00 €</b>  <b>AR12-0199</b> - Dim.: B 2600 x T 1100 x H 450 mm, 77 kg <b>3.263,00 €</b>  <b>AR12-0200</b> - Dim.: B 2800 x T 1100 x H 450 mm, 80 kg <b>3.389,00 €</b>  <b>AR12-0201</b> - Dim.: B 3000 x T 1100 x H 450 mm, 84 kg <b>3.491,00 €</b></p>	
  <p><b>Edelstahlmöbel nach Maß in kurzer Zeit realisierbar.</b></p>	<p><b>ECO Kasten Abzugshauben in T 1100 mm ohne Motor</b></p> <p><b>AR12-0202</b> - Dim.: B 1000 x T 1100 x H 450 mm, 29 kg <b>1.509,00 €</b>  <b>AR12-0203</b> - Dim.: B 1200 x T 1100 x H 450 mm, 30 kg <b>1.578,00 €</b>  <b>AR12-0204</b> - Dim.: B 1400 x T 1100 x H 450 mm, 35 kg <b>1.680,00 €</b>  <b>AR12-0206</b> - Dim.: B 1600 x T 1100 x H 450 mm, 39 kg <b>1.783,00 €</b>  <b>AR12-0207</b> - Dim.: B 1800 x T 1100 x H 450 mm, 43 kg <b>1.921,00 €</b>  <b>AR12-0208</b> - Dim.: B 2000 x T 1100 x H 450 mm, 48 kg <b>2.041,00 €</b>  <b>AR12-0209</b> - Dim.: B 2200 x T 1100 x H 450 mm, 53 kg <b>2.333,00 €</b>  <b>AR12-0210</b> - Dim.: B 2400 x T 1100 x H 450 mm, 56 kg <b>2.427,00 €</b>  <b>AR12-0211</b> - Dim.: B 2600 x T 1100 x H 450 mm, 62 kg <b>2.581,00 €</b>  <b>AR12-0212</b> - Dim.: B 2800 x T 1100 x H 450 mm, 65 kg <b>2.701,00 €</b>  <b>AR12-0213</b> - Dim.: B 3000 x T 1100 x H 450 mm, 69 kg <b>2.813,00 €</b></p>	
<p>** Die im Standard verbauten Lampen entsprechen der Schutzklasse IP65. Bei geplantem Betrieb starker Wärmequellen, z.B. Dönergrill, im Lampenbereich werden gegen Aufpreis unsere PREMIUM Lampen verbaut.</p>		



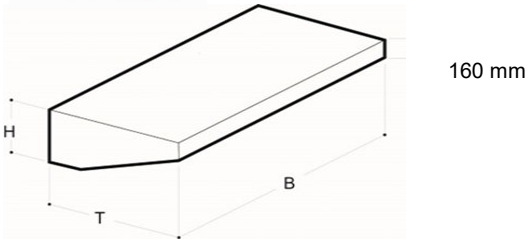
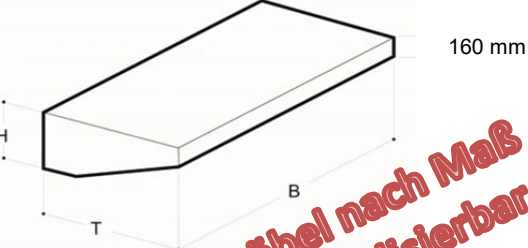

# Lüftung

## PROFI<sup>line</sup> Wand Abzugshauben T 700 mm

	Artikel	Euro
<p><b>Variante 1 mit Motor:</b> Motorleistung: 2000 m<sup>3</sup>/h (1000 - 1800 mm) regelbar mittels mitgeliefertem Regler  <b>Variante 2 mit Motor:</b> Motorleistung: 3000 m<sup>3</sup>/h (1800 - 3000 mm) regelbar mittels mitgeliefertem Regler  <b>Variante 3 ohne Motor:</b> zur nachträglichen Montage eines Motors bzw. Airbox  <b>Inclusive:</b> Leistungsregler Schutzklasse IP 54, <b>PREMIUM Beleuchtung IP65</b>, Fettablasshahn,  <b>Flammschutzfilter der Klasse A</b>, gefalzten Zwischen und/oder Endblechen, mit vollverschweißte Fettsammelsektion, Aussenflächen ist gebürstet, Alle Schnittkanten sind durch Umschläge geschützt und nicht scharfkantig.  <b>Geschweißt.</b> Aus Werkstoff 1.4301 / AISI 304 Edelstahl in 0,8 mm Stärke,  Montagehinweis: Die Abzugshaube ist mit ausreichend großem Überstand, siehe VDI 2052, über dem Küchenblock anzuordnen.</p>		
 <p>externer Regler</p> 	<p><b>PROFI Wand Abzugshauben T 700 mm mit Motor</b></p> <p>AR12-2101 - Dim.: B 1000 x T 700 x H 450 mm, 41 kg <b>2.208,00 €</b>  AR12-2102 - Dim.: B 1200 x T 700 x H 450 mm, 42 kg <b>2.335,00 €</b>  AR12-2103 - Dim.: B 1400 x T 700 x H 450 mm, 43 kg <b>2.414,00 €</b>  AR12-2104 - Dim.: B 1600 x T 700 x H 450 mm, 51 kg <b>2.572,00 €</b>  AR12-2105 - Dim.: B 1800 x T 700 x H 450 mm, 55 kg <b>2.715,00 €</b>  AR12-2106 - Dim.: B 2000 x T 700 x H 450 mm, 59 kg <b>3.000,00 €</b>  AR12-2107 - Dim.: B 2200 x T 700 x H 450 mm, 63 kg <b>3.127,00 €</b>  AR12-2108 - Dim.: B 2400 x T 700 x H 450 mm, 69 kg <b>3.247,00 €</b>  AR12-2109 - Dim.: B 2600 x T 700 x H 450 mm, 73 kg <b>3.396,00 €</b>  AR12-2110 - Dim.: B 2800 x T 700 x H 450 mm, 79 kg <b>3.547,00 €</b>  AR12-2111 - Dim.: B 3000 x T 700 x H 450 mm, 84 kg <b>3.674,00 €</b></p>	
  <p><b>Edelstahlmöbel nach Maß in kurzer Zeit realisierbar.</b></p>	<p><b>PROFI Wand Abzugshauben T 700 mm ohne Motor</b></p> <p>AR12-2112 - Dim.: B 1000 x T 700 x H 450 mm, 26 kg <b>1.384,00 €</b>  AR12-2113 - Dim.: B 1200 x T 700 x H 450 mm, 27 kg <b>1.495,00 €</b>  AR12-2114 - Dim.: B 1400 x T 700 x H 450 mm, 28 kg <b>1.606,00 €</b>  AR12-2115 - Dim.: B 1600 x T 700 x H 450 mm, 36 kg <b>1.717,00 €</b>  AR12-2116 - Dim.: B 1800 x T 700 x H 450 mm, 40 kg <b>1.852,00 €</b>  AR12-2117 - Dim.: B 2000 x T 700 x H 450 mm, 44 kg <b>1.987,00 €</b>  AR12-2118 - Dim.: B 2200 x T 700 x H 450 mm, 48 kg <b>2.097,00 €</b>  AR12-2119 - Dim.: B 2400 x T 700 x H 450 mm, 54 kg <b>2.208,00 €</b>  AR12-2120 - Dim.: B 2600 x T 700 x H 450 mm, 58 kg <b>2.350,00 €</b>  AR12-2121 - Dim.: B 2800 x T 700 x H 450 mm, 64 kg <b>2.488,00 €</b>  AR12-2122 - Dim.: B 3000 x T 700 x H 450 mm, 69 kg <b>2.604,00 €</b></p>	
<p>** Die im Standard verbauten Lampen entsprechen der Schutzklasse IP65. Bei geplantem Betrieb starker Wärmequellen, z.B. Dönergrill, im Lampenbereich werden gegen Aufpreis unsere PREMIUM Lampen verbaut.</p>		

# Lüftung

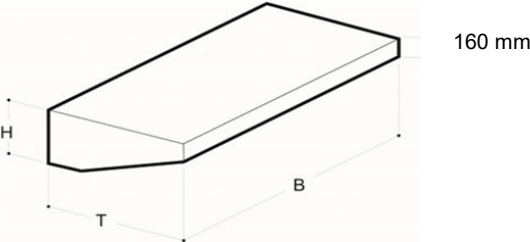
## PROFIline Wand Abzugshauben T 900 mm

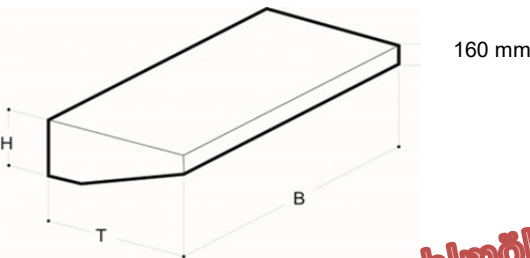
	Artikel	Euro
<p><b>Variante 1 mit Motor:</b> Motorleistung: 2000 m³/h (1000 - 1800 mm) regelbar mittels mitgeliefertem Regler  <b>Variante 2 mit Motor:</b> Motorleistung: 3000 m³/h (1800 - 3000 mm) regelbar mittels mitgeliefertem Regler  <b>Variante 3 ohne Motor:</b> zur nachträglichen Montage eines Motors bzw. Airbox  <b>Inclusive:</b> Leistungsregler Schutzklasse IP 54, <b>PREMIUM Beleuchtung IP65</b>, Fettablasshahn,  <b>Flammschutzfilter der Klasse A</b>, gefalzten Zwischen und/oder Endblechen, mit vollverschweißte Fettsammelsektion, Aussenflächen ist gebürstet, Alle Schnittkanten sind durch Umschläge geschützt und nicht scharfkantig.  <b>Geschweißt.</b> Aus Werkstoff 1.4301 / AISI 304 Edelstahl in 0,8 mm Stärke,  Montagehinweis: Die Abzugshaube ist mit ausreichend großem Überstand, siehe VDI 2052, über dem Küchenblock anzuordnen.</p>		
  <p style="text-align: center;"><b>externer Regler</b></p> 	<p><b>PROFI Wand Abzugshauben T 900 mm mit Motor</b></p> <p>AR12-2001 - Dim.: B 1000 x T 900 x H 450 mm, 43 kg <b>2.312,00 €</b>  AR12-2002 - Dim.: B 1200 x T 900 x H 450 mm, 44 kg <b>2.438,00 €</b>  AR12-2003 - Dim.: B 1400 x T 900 x H 450 mm, 48 kg <b>2.517,00 €</b>  AR12-2004 - Dim.: B 1600 x T 900 x H 450 mm, 54 kg <b>2.676,00 €</b>  AR12-2005 - Dim.: B 1800 x T 900 x H 450 mm, 59 kg <b>2.818,00 €</b>  AR12-2006 - Dim.: B 2000 x T 900 x H 450 mm, 64 kg <b>3.104,00 €</b>  AR12-2007 - Dim.: B 2200 x T 900 x H 450 mm, 69 kg <b>3.230,00 €</b>  AR12-2008 - Dim.: B 2400 x T 900 x H 450 mm, 73 kg <b>3.349,00 €</b>  AR12-2009 - Dim.: B 2600 x T 900 x H 450 mm, 78 kg <b>3.500,00 €</b>  AR12-2010 - Dim.: B 2800 x T 900 x H 450 mm, 83 kg <b>3.650,00 €</b>  AR12-2011 - Dim.: B 3000 x T 900 x H 450 mm, 88 kg <b>3.776,00 €</b></p>	
 	<p><b>PROFI Wand Abzugshauben T 900 mm ohne Motor</b></p> <p>AR12-2012 - Dim.: B 1000 x T 900 x H 450 mm, 28 kg <b>1.479,00 €</b>  AR12-2013 - Dim.: B 1200 x T 900 x H 450 mm, 29 kg <b>1.591,00 €</b>  AR12-2014 - Dim.: B 1400 x T 900 x H 450 mm, 33 kg <b>1.710,00 €</b>  AR12-2015 - Dim.: B 1600 x T 900 x H 450 mm, 39 kg <b>1.821,00 €</b>  AR12-2016 - Dim.: B 1800 x T 900 x H 450 mm, 44 kg <b>1.947,00 €</b>  AR12-2017 - Dim.: B 2000 x T 900 x H 450 mm, 49 kg <b>2.074,00 €</b>  AR12-2018 - Dim.: B 2200 x T 900 x H 450 mm, 54 kg <b>2.185,00 €</b>  AR12-2019 - Dim.: B 2400 x T 900 x H 450 mm, 58 kg <b>2.304,00 €</b>  AR12-2020 - Dim.: B 2600 x T 900 x H 450 mm, 63 kg <b>2.445,00 €</b>  AR12-2021 - Dim.: B 2800 x T 900 x H 450 mm, 68 kg <b>2.581,00 €</b>  AR12-2022 - Dim.: B 3000 x T 900 x H 450 mm, 73 kg <b>2.692,00 €</b></p>	
<p><b>** Die im Standard verbauten Lampen entsprechen der Schutzklasse IP65. Bei geplantem Betrieb starker Wärmequellen, z.B. Dönergrill, im Lampenbereich werden gegen Aufpreis unsere PREMIUM Lampen verbaut.</b></p>		

Edelstahlmöbel nach Maß  
in kurzer Zeit realisierbar.

# Lüftung

## PROFIline Wand Abzugshauben T 1100 mm

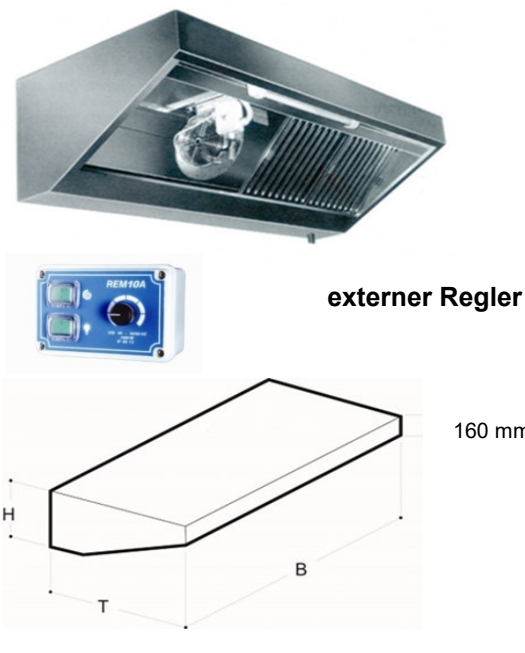
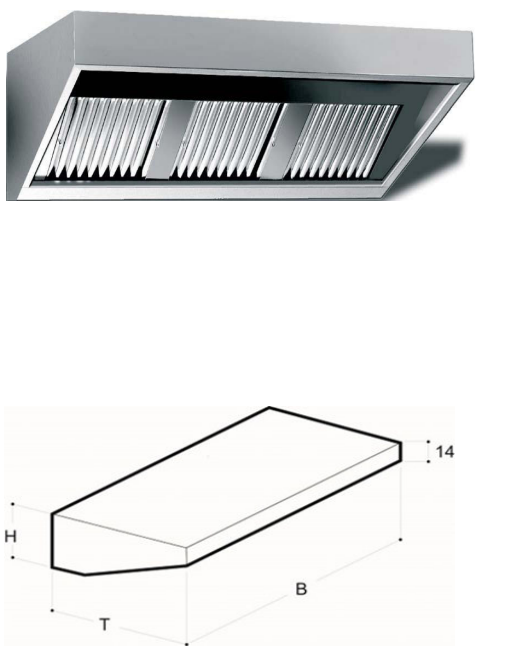
	Artikel	Euro
<p><b>Variante 1 mit Motor:</b> Motorleistung: 2000 m³/h (1000 - 1800 mm) regelbar mittels mitgeliefertem Regler  <b>Variante 2 mit Motor:</b> Motorleistung: 3000 m³/h (1800 - 3000 mm) regelbar mittels mitgeliefertem Regler  <b>Variante 3 ohne Motor:</b> zur nachträglichen Montage eines Motors bzw. Airbox  <b>Inclusive:</b> Leistungsregler Schutzklasse IP 54, <b>PREMIUM Beleuchtung IP65</b>, Fettablasshahn,  <b>Flammschutzfilter der Klasse A</b>, gefalzten Zwischen und/oder Endblechen, mit vollverschweißte Fettsammelsektion, Aussenflächen ist gebürstet, Alle Schnittkanten sind durch Umschläge geschützt und nicht scharfkantig.  <b>Geschweißt.</b> Aus Werkstoff 1.4301 / AISI 304 Edelstahl in 0,8 mm Stärke,  Montagehinweis: Die Abzugshaube ist mit ausreichend großem Überstand, siehe VDI 2052, über dem Küchenblock anzuordnen.</p>		
 <p>externer Regler</p>	<p><b>PROFI Wand Abzugshauben T 1100 mm mit Motor</b></p> <p>AR12-2123 - Dim.: B 1000 x T 1100 x H 450 mm, 45 kg <b>2.534,00 €</b>  AR12-2124 - Dim.: B 1200 x T 1100 x H 450 mm, 47 kg <b>2.644,00 €</b>  AR12-2125 - Dim.: B 1400 x T 1100 x H 450 mm, 50 kg <b>2.740,00 €</b>  AR12-2126 - Dim.: B 1600 x T 1100 x H 450 mm, 56 kg <b>2.858,00 €</b>  AR12-2127 - Dim.: B 1800 x T 1100 x H 450 mm, 61 kg <b>2.992,00 €</b>  AR12-2128 - Dim.: B 2000 x T 1100 x H 450 mm, 66 kg <b>3.262,00 €</b>  AR12-2129 - Dim.: B 2200 x T 1100 x H 450 mm, 71 kg <b>3.396,00 €</b>  AR12-2130 - Dim.: B 2400 x T 1100 x H 450 mm, 75 kg <b>3.516,00 €</b>  AR12-2131 - Dim.: B 2600 x T 1100 x H 450 mm, 80 kg <b>3.705,00 €</b>  AR12-2132 - Dim.: B 2800 x T 1100 x H 450 mm, 85 kg <b>3.817,00 €</b>  AR12-2133 - Dim.: B 3000 x T 1100 x H 450 mm, 90 kg <b>3.960,00 €</b></p>	
	<p><b>PROFI Wand Abzugshauben T 1100 mm ohne Motor</b></p> <p>AR12-2134 - Dim.: B 1000 x T 1100 x H 450 mm, 30 kg <b>1.983,00 €</b>  AR12-2135 - Dim.: B 1200 x T 1100 x H 450 mm, 32 kg <b>2.164,00 €</b>  AR12-2136 - Dim.: B 1400 x T 1100 x H 450 mm, 35 kg <b>2.299,00 €</b>  AR12-2137 - Dim.: B 1600 x T 1100 x H 450 mm, 41 kg <b>2.421,00 €</b>  AR12-2138 - Dim.: B 1800 x T 1100 x H 450 mm, 46 kg <b>2.584,00 €</b>  AR12-2139 - Dim.: B 2000 x T 1100 x H 450 mm, 51 kg <b>2.774,00 €</b>  AR12-2140 - Dim.: B 2200 x T 1100 x H 450 mm, 56 kg <b>2.851,00 €</b>  AR12-2141 - Dim.: B 2400 x T 1100 x H 450 mm, 60 kg <b>2.946,00 €</b>  AR12-2142 - Dim.: B 2600 x T 1100 x H 450 mm, 65 kg <b>3.163,00 €</b>  AR12-2143 - Dim.: B 2800 x T 1100 x H 450 mm, 70 kg <b>3.306,00 €</b>  AR12-2144 - Dim.: B 3000 x T 1100 x H 450 mm, 75 kg <b>3.477,00 €</b></p>	
<p>** Die im Standard verbauten Lampen entsprechen der Schutzklasse IP65. Bei geplantem Betrieb starker Wärmequellen, z.B. Dönergrill, im Lampenbereich werden gegen Aufpreis unsere PREMIUM Lampen verbaut.</p>		

**Edelstahlmöbel nach Maß  
in kurzer Zeit realisierbar.**

# Lüftung

## PROFI<sup>line</sup> Kasten Abzugshauben T 700 mm

	Artikel	Euro
<p><b>Variante 1 mit Motor:</b> Motorleistung: 2000 m³/h (1000 - 1800 mm) regelbar mittels mitgeliefertem Regler  <b>Variante 2 mit Motor:</b> Motorleistung: 3000 m³/h (1800 - 3000 mm) regelbar mittels mitgeliefertem Regler  <b>Variante 3 ohne Motor:</b> zur nachträglichen Montage eines Motors bzw. Airbox  <b>Inclusive:</b> Leistungsregler Schutzklasse IP 54, <b>PREMIUM Beleuchtung IP65</b>, Fettablasshahn,  <b>Flammschutzfilter der Klasse A</b>, gefalzten Zwischen und/oder Endblechen, mit vollverschweißte Fettsammelsektion, Aussenflächen ist gebürstet, Alle Schnittkanten sind durch Umschläge geschützt und nicht scharfkantig.  <b>Geschweißt.</b> Aus Werkstoff 1.4301 / AISI 304 Edelstahl in 0,8 mm Stärke,  Montagehinweis: Die Abzugshaube ist mit ausreichend großem Überstand, siehe VDI 2052, über dem Küchenblock anzuordnen.</p>		
	<p><b>PROFI Kasten Abzugshauben in T 700 mm mit Motor</b></p> <p>AR12-2150 - Dim.: B 1000 x T 700 x H 450 mm, 40 kg <b>2.414,00 €</b>  AR12-2151 - Dim.: B 1200 x T 700 x H 450 mm, 41 kg <b>2.541,00 €</b>  AR12-2152 - Dim.: B 1400 x T 700 x H 450 mm, 47 kg <b>2.620,00 €</b>  AR12-2153 - Dim.: B 1600 x T 700 x H 450 mm, 49 kg <b>2.779,00 €</b>  AR12-2154 - Dim.: B 1800 x T 700 x H 450 mm, 53 kg <b>2.920,00 €</b>  AR12-2155 - Dim.: B 2000 x T 700 x H 450 mm, 56 kg <b>3.206,00 €</b>  AR12-2156 - Dim.: B 2200 x T 700 x H 450 mm, 60 kg <b>3.333,00 €</b>  AR12-2157 - Dim.: B 2400 x T 700 x H 450 mm, 64 kg <b>3.452,00 €</b>  AR12-2158 - Dim.: B 2600 x T 700 x H 450 mm, 68 kg <b>3.602,00 €</b>  AR12-2159 - Dim.: B 2800 x T 700 x H 450 mm, 72 kg <b>3.760,00 €</b>  AR12-2160 - Dim.: B 3000 x T 700 x H 450 mm, 75 kg <b>3.880,00 €</b></p>	
 <p><b>Edelstahlmöbel nach Maß in kurzer Zeit realisierbar.</b></p>	<p><b>PROFI Kasten Abzugshauben in T 700 mm ohne Motor</b></p> <p>AR12-2161 - Dim.: B 1000 x T 700 x H 450 mm, 25 kg <b>1.574,00 €</b>  AR12-2162 - Dim.: B 1200 x T 700 x H 450 mm, 26 kg <b>1.653,00 €</b>  AR12-2163 - Dim.: B 1400 x T 700 x H 450 mm, 32 kg <b>1.780,00 €</b>  AR12-2164 - Dim.: B 1600 x T 700 x H 450 mm, 34 kg <b>1.900,00 €</b>  AR12-2165 - Dim.: B 1800 x T 700 x H 450 mm, 38 kg <b>2.066,00 €</b>  AR12-2166 - Dim.: B 2000 x T 700 x H 450 mm, 41 kg <b>2.366,00 €</b>  AR12-2167 - Dim.: B 2200 x T 700 x H 450 mm, 45 kg <b>2.462,00 €</b>  AR12-2168 - Dim.: B 2400 x T 700 x H 450 mm, 49 kg <b>2.604,00 €</b>  AR12-2169 - Dim.: B 2600 x T 700 x H 450 mm, 53 kg <b>2.841,00 €</b>  AR12-2170 - Dim.: B 2800 x T 700 x H 450 mm, 57 kg <b>2.874,00 €</b>  AR12-2171 - Dim.: B 3000 x T 700 x H 450 mm, 60 kg <b>3.063,00 €</b></p>	
<p>** Die im Standard verbauten Lampen entsprechen der Schutzklasse IP65. Bei geplantem Betrieb starker Wärmequellen, z.B. Dönergrill, im Lampenbereich werden gegen Aufpreis unsere PREMIUM Lampen verbaut.</p>		

# Lüftung

## PROFIline Kasten Abzugshauben T 900 mm

		Artikel	Euro
<p><b>Variante 1 mit Motor:</b> Motorleistung: 2000 m³/h (1000 - 1800 mm) regelbar mittels mitgeliefertem Regler  <b>Variante 2 mit Motor:</b> Motorleistung: 3000 m³/h (1800 - 3000 mm) regelbar mittels mitgeliefertem Regler  <b>Variante 3 ohne Motor:</b> zur nachträglichen Montage eines Motors bzw. Airbox  <b>Inclusive:</b> Leistungsregler Schutzklasse IP 54, <b>PREMIUM Beleuchtung IP65</b>, Fettablasshahn,  <b>Flammschutzfilter der Klasse A</b>, gefalzten Zwischen und/oder Endblechen, mit vollverschweißte Fettsammelsektion, Aussenflächen ist gebürstet, Alle Schnittkanten sind durch Umschläge geschützt und nicht scharfkantig.  <b>Geschweißt.</b> Aus Werkstoff 1.4301 / AISI 304 Edelstahl in 0,8 mm Stärke,  Montagehinweis: Die Abzugshaube ist mit ausreichend großem Überstand, siehe VDI 2052, über dem Küchenblock anzuordnen.</p>			
 <p>externer Regler</p>	<p><b>PROFI Kasten Abzugshauben in T 900 mm mit Motor</b></p> <p><b>AR12-2180</b> - Dim.: B 1000 x T 900 x H 450 mm, 41 kg <b>2.613,00 €</b>  <b>AR12-2181</b> - Dim.: B 1200 x T 900 x H 450 mm, 43 kg <b>2.739,00 €</b>  <b>AR12-2182</b> - Dim.: B 1400 x T 900 x H 450 mm, 48 kg <b>2.826,00 €</b>  <b>AR12-2183</b> - Dim.: B 1600 x T 900 x H 450 mm, 51 kg <b>3.000,00 €</b>  <b>AR12-2184</b> - Dim.: B 1800 x T 900 x H 450 mm, 55 kg <b>3.142,00 €</b>  <b>AR12-2185</b> - Dim.: B 2000 x T 900 x H 450 mm, 60 kg <b>3.436,00 €</b>  <b>AR12-2186</b> - Dim.: B 2200 x T 900 x H 450 mm, 64 kg <b>3.564,00 €</b>  <b>AR12-2187</b> - Dim.: B 2400 x T 900 x H 450 mm, 68 kg <b>3.690,00 €</b>  <b>AR12-2188</b> - Dim.: B 2600 x T 900 x H 450 mm, 73 kg <b>3.848,00 €</b>  <b>AR12-2189</b> - Dim.: B 2800 x T 900 x H 450 mm, 77 kg <b>4.006,00 €</b>  <b>AR12-2190</b> - Dim.: B 3000 x T 900 x H 450 mm, 80 kg <b>4.134,00 €</b></p>		
 <p><b>Edelstahlmöbel nach Maß in kurzer Zeit realisierbar.</b></p>	<p><b>PROFI Kasten Abzugshauben in T 900 mm ohne Motor</b></p> <p><b>AR12-2023</b> - Dim.: B 1000 x T 900 x H 450 mm, 26 kg <b>1.663,00 €</b>  <b>AR12-2024</b> - Dim.: B 1200 x T 900 x H 450 mm, 27 kg <b>1.749,00 €</b>  <b>AR12-2025</b> - Dim.: B 1400 x T 900 x H 450 mm, 33 kg <b>1.868,00 €</b>  <b>AR12-2026</b> - Dim.: B 1600 x T 900 x H 450 mm, 36 kg <b>1.995,00 €</b>  <b>AR12-2027</b> - Dim.: B 1800 x T 900 x H 450 mm, 40 kg <b>2.154,00 €</b>  <b>AR12-2028</b> - Dim.: B 2000 x T 900 x H 450 mm, 45 kg <b>2.445,00 €</b>  <b>AR12-2029</b> - Dim.: B 2200 x T 900 x H 450 mm, 49 kg <b>2.556,00 €</b>  <b>AR12-2030</b> - Dim.: B 2400 x T 900 x H 450 mm, 53 kg <b>2.700,00 €</b>  <b>AR12-2031</b> - Dim.: B 2600 x T 900 x H 450 mm, 58 kg <b>2.858,00 €</b>  <b>AR12-2032</b> - Dim.: B 2800 x T 900 x H 450 mm, 62 kg <b>2.920,00 €</b>  <b>AR12-2033</b> - Dim.: B 3000 x T 900 x H 450 mm, 65 kg <b>3.079,00 €</b></p>		
<p>** Die im Standard verbauten Lampen entsprechen der Schutzklasse IP65. Bei geplantem Betrieb starker Wärmequellen, z.B. Dönergrill, im Lampenbereich werden gegen Aufpreis unsere PREMIUM Lampen verbaut.</p>			

# Lüftung

## PROFIline Kasten Abzugshauben T 1100 mm

	Artikel	Euro
<p><b>Variante 1 mit Motor:</b> Motorleistung: 2000 m³/h (1000 - 1800 mm) regelbar mittels mitgeliefertem Regler  <b>Variante 2 mit Motor:</b> Motorleistung: 3000 m³/h (1800 - 3000 mm) regelbar mittels mitgeliefertem Regler  <b>Variante 3 ohne Motor:</b> zur nachträglichen Montage eines Motors bzw. Airbox  <b>Inclusive:</b> Leistungsregler Schutzklasse IP 54, <b>PREMIUM Beleuchtung IP65</b>, Fettablasshahn,  <b>Flammschutzfilter der Klasse A</b>, gefalzten Zwischen und/oder Endblechen, mit vollverschweißte Fettsammelsektion, Aussenflächen ist gebürstet, Alle Schnittkanten sind durch Umschläge geschützt und nicht scharfkantig.  <b>Geschweißt.</b> Aus Werkstoff 1.4301 / AISI 304 Edelstahl in 0,8 mm Stärke,  Montagehinweis: Die Abzugshaube ist mit ausreichend großem Überstand, siehe VDI 2052, über dem Küchenblock anzuordnen.</p>		
   <p style="text-align: center;">externer Regler</p>	<p><b>PROFI Kasten Abzugshauben in T 1100 mm <u>mit Motor</u></b></p> <p><b>AR12-2191</b> - Dim.: B 1000 x T 1100 x H 450 mm, 44 kg <b>2.826,00 €</b>  <b>AR12-2192</b> - Dim.: B 1200 x T 1100 x H 450 mm, 45 kg <b>2.953,00 €</b>  <b>AR12-2193</b> - Dim.: B 1400 x T 1100 x H 450 mm, 50 kg <b>3.048,00 €</b>  <b>AR12-2194</b> - Dim.: B 1600 x T 1100 x H 450 mm, 54 kg <b>3.254,00 €</b>  <b>AR12-2195</b> - Dim.: B 1800 x T 1100 x H 450 mm, 58 kg <b>3.364,00 €</b>  <b>AR12-2196</b> - Dim.: B 2000 x T 1100 x H 450 mm, 63 kg <b>3.650,00 €</b>  <b>AR12-2197</b> - Dim.: B 2200 x T 1100 x H 450 mm, 68 kg <b>3.776,00 €</b>  <b>AR12-2198</b> - Dim.: B 2400 x T 1100 x H 450 mm, 71 kg <b>3.903,00 €</b>  <b>AR12-2199</b> - Dim.: B 2600 x T 1100 x H 450 mm, 77 kg <b>4.062,00 €</b>  <b>AR12-2200</b> - Dim.: B 2800 x T 1100 x H 450 mm, 80 kg <b>4.220,00 €</b>  <b>AR12-2201</b> - Dim.: B 3000 x T 1100 x H 450 mm, 84 kg <b>4.346,00 €</b></p>	
  <p style="color: red; font-weight: bold; transform: rotate(-15deg);">Edelstahlmöbel nach Maß in kurzer Zeit realisierbar.</p>	<p><b>PROFI Kasten Abzugshauben in T 1100 mm <u>ohne Motor</u></b></p> <p><b>AR12-2202</b> - Dim.: B 1000 x T 1100 x H 450 mm, 29 kg <b>1.860,00 €</b>  <b>AR12-2203</b> - Dim.: B 1200 x T 1100 x H 450 mm, 30 kg <b>1.939,00 €</b>  <b>AR12-2204</b> - Dim.: B 1400 x T 1100 x H 450 mm, 35 kg <b>2.066,00 €</b>  <b>AR12-2206</b> - Dim.: B 1600 x T 1100 x H 450 mm, 39 kg <b>2.185,00 €</b>  <b>AR12-2207</b> - Dim.: B 1800 x T 1100 x H 450 mm, 43 kg <b>2.350,00 €</b>  <b>AR12-2208</b> - Dim.: B 2000 x T 1100 x H 450 mm, 48 kg <b>2.509,00 €</b>  <b>AR12-2209</b> - Dim.: B 2200 x T 1100 x H 450 mm, 53 kg <b>2.874,00 €</b>  <b>AR12-2210</b> - Dim.: B 2400 x T 1100 x H 450 mm, 56 kg <b>2.984,00 €</b>  <b>AR12-2211</b> - Dim.: B 2600 x T 1100 x H 450 mm, 62 kg <b>3.175,00 €</b>  <b>AR12-2212</b> - Dim.: B 2800 x T 1100 x H 450 mm, 65 kg <b>3.316,00 €</b>  <b>AR12-2213</b> - Dim.: B 3000 x T 1100 x H 450 mm, 69 kg <b>3.459,00 €</b></p>	
<p>** Die im Standard verbauten Lampen entsprechen der Schutzklasse IP65. Bei geplantem Betrieb starker Wärmequellen, z.B. Dönergrill, im Lampenbereich werden gegen Aufpreis unsere PREMIUM Lampen verbaut.</p>		



# Lüftung

## PROFIline Thekenhauben - Imbiss Hauben

	Artikel	Euro
<p><b>ohne Motor:</b> zur nachträglichen Montage eines Motors bzw. Airbox  <b>Inclusive:</b> mit <b>PREMIUM Beleuchtung IP65</b>, Fettablasshahn, <b>Flammschutzfilter</b> der <b>Klasse A</b>, Gefalzten Zwischen und/oder Endblechen, mit vollverschweißte Fettsammelsektion, Aussenflächen ist gebürstet.            Alle Schnittkanten sind durch Umschläge geschützt und nicht scharfkantig. <b>Vollverschweißt</b>            Aus Werkstoff 1.4301 / AISI 304 Edelstahl in 0,8 mm Stärke,            Montagehinweis: Die Abzugshaube ist mit ausreichend großem Überstand, siehe VDI 2052, über dem Küchenblock anzuordnen. Nur für Elektrogeräte.</p>		
	<p><b>PROFI Thekenhauben</b>  <b>ohne Motor</b></p> <p><b>AR12-2301</b> - Dim.: B 1000 x T 500 x H 700 mm, 27 kg  <b>AR12-2302</b> - Dim.: B 1200 x T 500 x H 700 mm, 28 kg  <b>AR12-2303</b> - Dim.: B 1400 x T 500 x H 700 mm, 30 kg  <b>AR12-2304</b> - Dim.: B 1600 x T 500 x H 700 mm, 37 kg  <b>AR12-2305</b> - Dim.: B 1800 x T 500 x H 700 mm, 41 kg  <b>AR12-2306</b> - Dim.: B 2000 x T 500 x H 700 mm, 46 kg  <b>AR12-2307</b> - Dim.: B 2200 x T 500 x H 700 mm, 49 kg  <b>AR12-2308</b> - Dim.: B 2400 x T 500 x H 700 mm, 55 kg  <b>AR12-2309</b> - Dim.: B 2600 x T 500 x H 700 mm, 60 kg  <b>AR12-2310</b> - Dim.: B 2800 x T 500 x H 700 mm, 66 kg  <b>AR12-2311</b> - Dim.: B 3000 x T 500 x H 700 mm, 71 kg</p>	<p><b>1.524,00 €</b>  <b>1.669,00 €</b>  <b>1.808,00 €</b>  <b>2.184,00 €</b>  <b>2.355,00 €</b>  <b>2.448,00 €</b>  <b>2.778,00 €</b>  <b>3.049,00 €</b>  <b>3.134,00 €</b>  <b>3.326,00 €</b>  <b>3.550,00 €</b></p>
	<p><b>Filter 40 x 40 für Abzugshauben, Klasse (B)</b>  <b>Artikel: AR12-0061</b>            Feuerschutzfilter 400 x 400 x 20 mm,</p> <p><b>Filter 40 x 50 für Abzugshauben, Klasse (B)</b>  <b>Artikel: AR12-0062</b>            Feuerschutzfilter 400 x 500 x 20 mm,</p> <p><b>Filter 50 x 50 für Abzugshauben, Klasse (B)</b>  <b>Artikel: AR12-0063</b>            Feuerschutzfilter 500 x 500 x 20 mm,</p>	<p><b>24,60 €</b>  <b>26,40 €</b>  <b>32,40 €</b></p> 
	<p><b>Filter 40 x 40 für Abzugshauben, Klasse (A)</b>  <b>Artikel: AR12-9001</b>            Feuerschutzfilter 400 x 400 x 20 mm,</p> <p><b>Filter 40 x 50 für Abzugshauben, Klasse (A)</b>  <b>Artikel: AR12-9003</b>            Feuerschutzfilter 400 x 500 x 20 mm,</p> <p><b>Filter 50 x 50 für Abzugshauben, Klasse (A)</b>  <b>Artikel: AR12-9006</b>            Feuerschutzfilter 500 x 500 x 20 mm,</p>	<p><b>64,00 €</b>  <b>76,00 €</b>  <b>86,00 €</b></p> 

# Lüftung

## Profiline Deckenhauben in Kastenform

	Artikel	Euro		
<p>Der Haubenkörper besteht aus einer stabilen Edelstahlkonstruktion und ist im Bereich der Eckstöße geschweißt. Alle Schnittkanten sind durch Umschläge geschützt und nicht scharfkantig. <b>Vollverschweißte</b> umlaufende Fettsammelrinne bzw. Kondensatsammelrinne. Aus Werkstoff 1.4301 / AISI 304 Edelstahl in 0,80 mm Stärke, Aussenflächen ist gebürstet, Gefalzten Zwischen und/oder Endbleche, zum Verschließen der Freiräume zwischen den Flammenschutzfilter.</p> <p><b>Inclusive:</b> mit <b>PREMIUM Beleuchtung IP65</b>, Fettablasshahn, <b>Flammenschutzfilter der Klasse -A-</b>,  <b>Montagehinweis:</b> Die Abzugshaube ist mit ausreichend großem Überstand, siehe VDI 2052, über dem Küchenblock anzuordnen.</p>				
	<p><b>Profi Deckenhauben in Kastenform T 1200 mm ohne Motor</b></p>			
	<p>AR12-1010 - Dim.: B 1200 x T 1200 x H 450 mm, 39 kg <b>3.531,00 €</b>            AR12-1011 - Dim.: B 1400 x T 1200 x H 450 mm, 44 kg <b>3.636,00 €</b>            AR12-1012 - Dim.: B 1600 x T 1200 x H 450 mm, 52 kg <b>3.817,00 €</b>            AR12-1013 - Dim.: B 1800 x T 1200 x H 450 mm, 56 kg <b>4.299,00 €</b>            AR12-1014 - Dim.: B 2000 x T 1200 x H 450 mm, 64 kg <b>4.435,00 €</b>            AR12-1015 - Dim.: B 2200 x T 1200 x H 450 mm, 68 kg <b>4.647,00 €</b>            AR12-1016 - Dim.: B 2400 x T 1200 x H 450 mm, 72 kg <b>4.855,00 €</b>            AR12-1017 - Dim.: B 2600 x T 1200 x H 450 mm, 79 kg <b>5.455,00 €</b>            AR12-1018 - Dim.: B 2800 x T 1200 x H 450 mm, 83 kg <b>5.709,00 €</b>            AR12-1019 - Dim.: B 3000 x T 1200 x H 450 mm, 91 kg <b>5.918,00 €</b></p>			
		<p><b>Profi Deckenhauben in Kastenform T 1500 mm ohne Motor</b></p>		
		<p>AR12-1025 - Dim.: B 1200 x T 1500 x H 450 mm, 42 kg <b>3.610,00 €</b>            AR12-1026 - Dim.: B 1400 x T 1500 x H 450 mm, 46 kg <b>3.712,00 €</b>            AR12-1027 - Dim.: B 1600 x T 1500 x H 450 mm, 54 kg <b>3.738,00 €</b>            AR12-1028 - Dim.: B 1800 x T 1500 x H 450 mm, 58 kg <b>4.410,00 €</b>            AR12-1029 - Dim.: B 2000 x T 1500 x H 450 mm, 66 kg <b>4.742,00 €</b>            AR12-1030 - Dim.: B 2200 x T 1500 x H 450 mm, 70 kg <b>5.005,00 €</b>            AR12-1031 - Dim.: B 2400 x T 1500 x H 450 mm, 74 kg <b>5.265,00 €</b>            AR12-1032 - Dim.: B 2600 x T 1500 x H 450 mm, 82 kg <b>5.923,00 €</b>            AR12-1033 - Dim.: B 2800 x T 1500 x H 450 mm, 86 kg <b>6.231,00 €</b>            AR12-1034 - Dim.: B 3000 x T 1500 x H 450 mm, 94 kg <b>6.494,00 €</b></p>		
		 <p><b>Edelstahlmöbel nach Maß in kurzer Zeit realisierbar.</b></p>	<p><b>Profi Deckenhauben in Kastenform T 1800 mm ohne Motor</b></p>	
			<p>AR12-1040 - Dim.: B 1200 x T 1800 x H 450 mm, 45 kg <b>3.697,00 €</b>            AR12-1041 - Dim.: B 1400 x T 1800 x H 450 mm, 48 kg <b>3.801,00 €</b>            AR12-1042 - Dim.: B 1600 x T 1800 x H 450 mm, 56 kg <b>3.903,00 €</b>            AR12-1043 - Dim.: B 1800 x T 1800 x H 450 mm, 60 kg <b>4.482,00 €</b>            AR12-1044 - Dim.: B 2000 x T 1800 x H 450 mm, 67 kg <b>4.893,00 €</b>            AR12-1045 - Dim.: B 2200 x T 1800 x H 450 mm, 71 kg <b>5.131,00 €</b>            AR12-1046 - Dim.: B 2400 x T 1800 x H 450 mm, 75 kg <b>5.368,00 €</b>            AR12-1047 - Dim.: B 2600 x T 1800 x H 450 mm, 83 kg <b>5.947,00 €</b>            AR12-1048 - Dim.: B 2800 x T 1800 x H 450 mm, 87 kg <b>6.279,00 €</b>            AR12-1050 - Dim.: B 3000 x T 1800 x H 450 mm, 95 kg <b>6.517,00 €</b></p>	

# Lüftung

## Induktionshauben in Kastenform T 1200

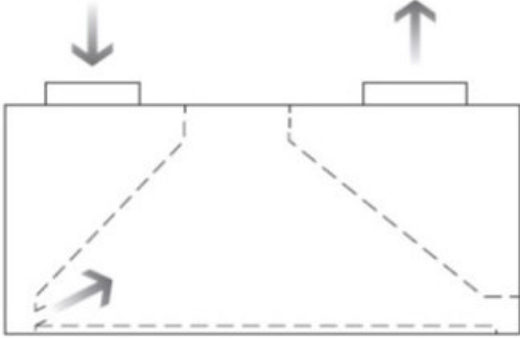
	Artikel	Euro
<p>Der Haubenkörper besteht aus einer stabilen Edelstahlkonstruktion und ist im Bereich der Eckstöße geschweißt. Alle Schnittkanten sind durch Umschläge geschützt und nicht scharfkantig. <b>Vollverschweißte</b> umlaufende Fettsammelrinne bzw. Kondensatsammelrinne. Aus Werkstoff 1.4301 / AISI 304 Edelstahl in 0,80 mm Stärke, Aussenflächen ist gebürstet, Gefalzten Zwischen und/oder Endbleche, zum Verschließen der Freiräume zwischen den Flammenschutzfilter.</p> <p><b>Inclusive:</b> mit <b>PREMIUM Beleuchtung IP65</b>, Fettablasshahn, <b>Flammenschutzfilter der Klasse -A-</b>, <b>Montagehinweis:</b> Die Abzugshaube ist mit ausreichend großem Überstand, siehe VDI 2052, über dem Küchenblock anzuordnen.</p>		
<p><b>Achtung!</b> Anschlussstutzen bzw. Ausschnitte sind nicht vorhanden.</p>  <p><i>Edelstahlmöbel nach Maß in kurzer Zeit realisierbar.</i></p>	<p><b>Induktionshauben in Kastenform T 1200 mm ohne Motor</b></p>	
	<p><b>AR12-3001</b> - Dim.: B 1200 x T 1200 x H 450 mm, 44 kg Abluft 1200m³/h, Zuluft 240m³/h, <b>2x</b> Filter 500x500 mm</p>	<p><b>3.676,00 €</b></p>
	<p><b>AR12-3002</b> - Dim.: B 1400 x T 1200 x H 450 mm, 47 kg Abluft 1200m³/h, Zuluft 240m³/h, <b>2x</b> Filter 500x500 mm</p>	<p><b>3.876,00 €</b></p>
	<p><b>AR12-3003</b> - Dim.: B 1600 x T 1200 x H 450 mm, 54 kg Abluft 1800m³/h, Zuluft 360m³/h, <b>3x</b> Filter 500x500 mm</p>	<p><b>4.167,00 €</b></p>
	<p><b>AR12-3004</b> - Dim.: B 1800 x T 1200 x H 450 mm, 59 kg Abluft 1800m³/h, Zuluft 360m³/h, <b>3x</b> Filter 500x500 mm</p>	<p><b>4.323,00 €</b></p>
	<p><b>AR12-3005</b> - Dim.: B 2000 x T 1200 x H 450 mm, 65 kg Abluft 1800m³/h, Zuluft 360m³/h, <b>3x</b> Filter 500x500 mm</p>	<p><b>4.434,00 €</b></p>
	<p><b>AR12-3006</b> - Dim.: B 2200 x T 1200 x H 450 mm, 68 kg Abluft 2400m³/h, Zuluft 480m³/h, <b>4x</b> Filter 500x500 mm</p>	<p><b>4.548,00 €</b></p>
	<p><b>AR12-3007</b> - Dim.: B 2400 x T 1200 x H 450 mm, 73 kg Abluft 2400m³/h, Zuluft 480m³/h, <b>4x</b> Filter 500x500 mm</p>	<p><b>4.908,00 €</b></p>
	<p><b>AR12-3008</b> - Dim.: B 2600 x T 1200 x H 450 mm, 79 kg Abluft 3000m³/h, Zuluft 600m³/h, <b>5x</b> Filter 500x500 mm</p>	<p><b>5.028,00 €</b></p>
	<p><b>AR12-3009</b> - Dim.: B 2800 x T 1200 x H 450 mm, 87 kg Abluft 3000m³/h, Zuluft 600m³/h, <b>5x</b> Filter 500x500 mm</p>	<p><b>5.376,00 €</b></p>
<p><b>AR12-3010</b> - Dim.: B 3000 x T 1200 x H 450 mm, 95 kg Abluft 3000m³/h, Zuluft 600m³/h, <b>5x</b> Filter 500x500 mm</p>	<p><b>5.592,00 €</b></p>	

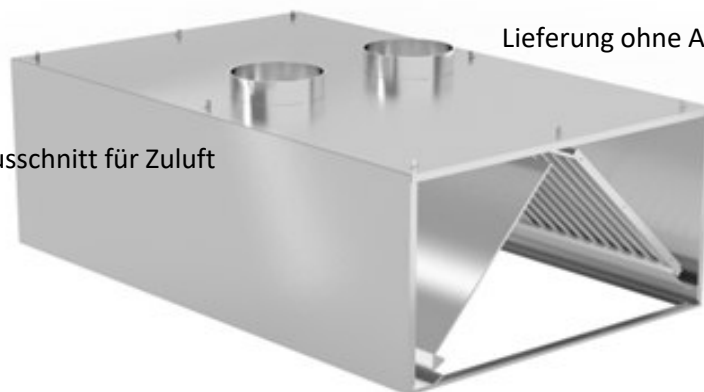

Lieferung ohne Ausschnitt für Abluft

Lieferung ohne Ausschnitt für Zuluft

# Lüftung

## Induktionshauben in Kastenform T 1400

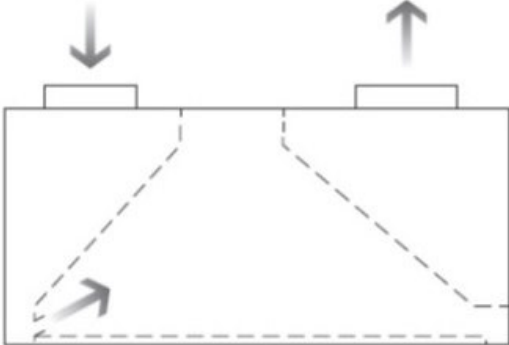
	Artikel	Euro
<p>Der Haubenkörper besteht aus einer stabilen Edelstahlkonstruktion und ist im Bereich der Eckstöße geschweißt. Alle Schnittkanten sind durch Umschläge geschützt und nicht scharfkantig. <b>Vollverschweißte</b> umlaufende Fettsammelrinne bzw. Kondensatsammelrinne. Aus Werkstoff 1.4301 / AISI 304 Edelstahl in 0,80 mm Stärke, Aussenflächen ist gebürstet, Gefalzten Zwischen und/oder Endbleche, zum Verschließen der Freiräume zwischen den Flammenschutzfilter.</p> <p><b>Inclusive:</b> mit <b>PREMIUM Beleuchtung IP65</b>, Fettablasshahn, <b>Flammenschutzfilter der Klasse -A-</b>, <b>Montagehinweis:</b> Die Abzugshaube ist mit ausreichend großem Überstand, siehe VDI 2052, über dem Küchenblock anzuordnen.</p>		
<p><b>Achtung!</b> Anschlussstutzen bzw. Ausschnitte sind nicht vorhanden.</p>  <p><i>Edelstahlmöbel nach Maß in kurzer Zeit realisierbar.</i></p>	<p><b>Induktionshauben in Kastenform T 1400 mm ohne Motor</b></p>	
	<p><b>AR12-3011</b> - Dim.: B 1200 x T 1400 x H 450 mm, 44 kg Abluft 1200m³/h, Zuluft 240m³/h, <b>2x</b> Filter 500x500 mm</p>	<p><b>3.814,00 €</b></p>
	<p><b>AR12-3012</b> - Dim.: B 1400 x T 1400 x H 450 mm, 47 kg Abluft 1200m³/h, Zuluft 240m³/h, <b>2x</b> Filter 500x500 mm</p>	<p><b>3.970,00 €</b></p>
	<p><b>AR12-3013</b> - Dim.: B 1600 x T 1400 x H 450 mm, 54 kg Abluft 1800m³/h, Zuluft 360m³/h, <b>3x</b> Filter 500x500 mm</p>	<p><b>4.279,00 €</b></p>
	<p><b>AR12-3014</b> - Dim.: B 1800 x T 1400 x H 450 mm, 59 kg Abluft 1800m³/h, Zuluft 360m³/h, <b>3x</b> Filter 500x500 mm</p>	<p><b>4.444,00 €</b></p>
	<p><b>AR12-3015</b> - Dim.: B 2000 x T 1400 x H 450 mm, 65 kg Abluft 1800m³/h, Zuluft 360m³/h, <b>3x</b> Filter 500x500 mm</p>	<p><b>4.555,00 €</b></p>
	<p><b>AR12-3016</b> - Dim.: B 2200 x T 1400 x H 450 mm, 68 kg Abluft 2400m³/h, Zuluft 480m³/h, <b>4x</b> Filter 500x500 mm</p>	<p><b>4.795,00 €</b></p>
	<p><b>AR12-3017</b> - Dim.: B 2400 x T 1400 x H 450 mm, 73 kg Abluft 2400m³/h, Zuluft 480m³/h, <b>4x</b> Filter 500x500 mm</p>	<p><b>5.012,00 €</b></p>
	<p><b>AR12-3018</b> - Dim.: B 2600 x T 1400 x H 450 mm, 79 kg Abluft 3000m³/h, Zuluft 600m³/h, <b>5x</b> Filter 500x500 mm</p>	<p><b>5.244,00 €</b></p>
	<p><b>AR12-3019</b> - Dim.: B 2800 x T 1400 x H 450 mm, 87 kg Abluft 3000m³/h, Zuluft 600m³/h, <b>5x</b> Filter 500x500 mm</p>	<p><b>5.472,00 €</b></p>
<p><b>AR12-3020</b> - Dim.: B 3000 x T 1400 x H 450 mm, 95 kg Abluft 3000m³/h, Zuluft 600m³/h, <b>5x</b> Filter 500x500 mm</p>	<p><b>5.748,00 €</b></p>	

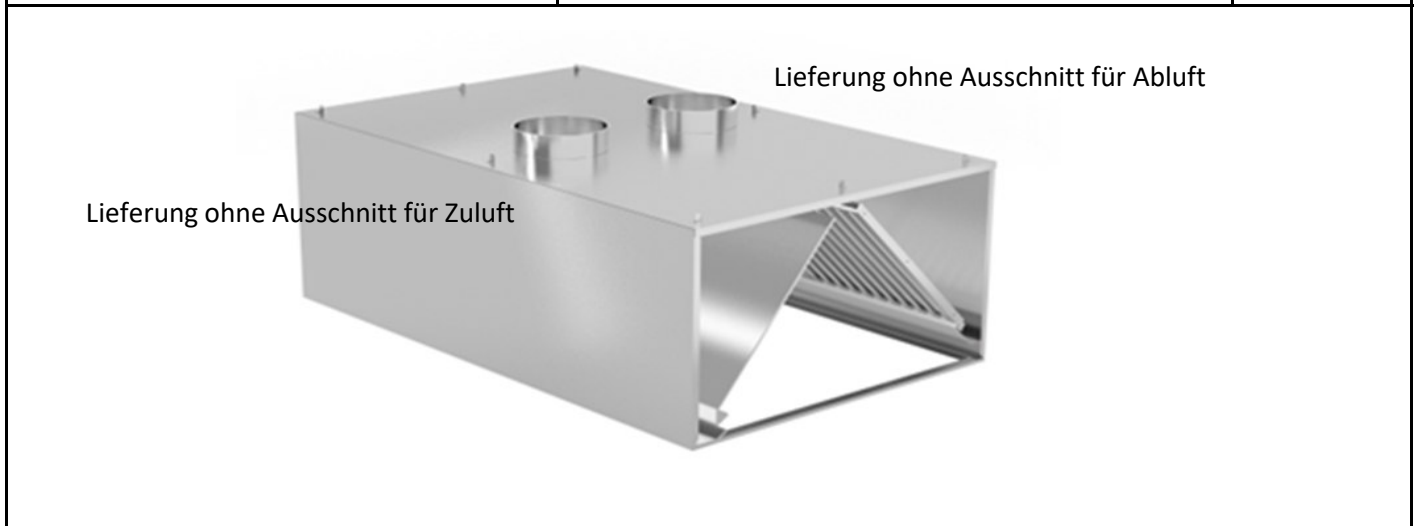

# Lüftung

## Induktionshauben in Kastenform T 1800

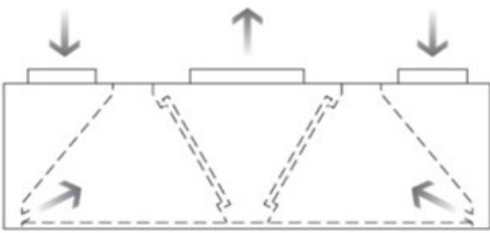
	Artikel	Euro
<p>Der Haubenkörper besteht aus einer stabilen Edelstahlkonstruktion und ist im Bereich der Eckstöße geschweißt. Alle Schnittkanten sind durch Umschläge geschützt und nicht scharfkantig. <b>Vollverschweißte</b> umlaufende Fettsammelrinne bzw. Kondensatsammelrinne. Aus Werkstoff 1.4301 / AISI 304 Edelstahl in 0,80 mm Stärke, Aussenflächen ist gebürstet, Gefalzten Zwischen und/oder Endbleche, zum Verschließen der Freiräume zwischen den Flammenschutzfilter.</p> <p><b>Inclusive:</b> mit <b>PREMIUM Beleuchtung IP65</b>, Fettablasshahn, <b>Flammenschutzfilter der Klasse -A-</b>, <b>Montagehinweis:</b> Die Abzugshaube ist mit ausreichend großem Überstand, siehe VDI 2052, über dem Küchenblock anzuordnen.</p>		
<p><b>Achtung!</b> Anschlussstutzen bzw. Ausschnitte sind nicht vorhanden.</p>  <p><b>Edelstahlmöbel nach Maß in kurzer Zeit realisierbar.</b></p>	<p><b>Induktionshauben in Kastenform T 1800 mm ohne Motor</b></p>	
	<p><b>AR12-3051</b> - Dim.: B 1200 x T 1800 x H 450 mm, 47 kg Abluft 2400m³/h, Zuluft 480m³/h, <b>6x</b> Filter 400x400 mm</p>	<p><b>4.634,00 €</b></p>
	<p><b>AR12-3052</b> - Dim.: B 1400 x T 1800 x H 450 mm, 51 kg Abluft 2400m³/h, Zuluft 480m³/h, <b>6x</b> Filter 400x400 mm</p>	<p><b>5.100,00 €</b></p>
	<p><b>AR12-3053</b> - Dim.: B 1600 x T 1800 x H 450 mm, 57 kg Abluft 2400m³/h, Zuluft 480m³/h, <b>6x</b> Filter 400x400 mm</p>	<p><b>5.398,00 €</b></p>
	<p><b>AR12-3054</b> - Dim.: B 1800 x T 1800 x H 450 mm, 73 kg Abluft 3200m³/h, Zuluft 640m³/h, <b>8x</b> Filter 400x400 mm</p>	<p><b>6.220,00 €</b></p>
	<p><b>AR12-3055</b> - Dim.: B 2000 x T 1800 x H 450 mm, 78 kg Abluft 3200m³/h, Zuluft 640m³/h, <b>8x</b> Filter 400x400 mm</p>	<p><b>6.454,00 €</b></p>
	<p><b>AR12-3056</b> - Dim.: B 2200 x T 1800 x H 450 mm, 83 kg Abluft 4000m³/h, Zuluft 800m³/h, <b>10x</b> Filter 400x400 mm</p>	<p><b>7.011,00 €</b></p>
	<p><b>AR12-3057</b> - Dim.: B 2400 x T 1800 x H 450 mm, 90 kg Abluft 4000m³/h, Zuluft 800m³/h, <b>10x</b> Filter 400x400 mm</p>	<p><b>7.111,00 €</b></p>
	<p><b>AR12-3058</b> - Dim.: B 2600 x T 1800 x H 450 mm, 96 kg Abluft 4800m³/h, Zuluft 960m³/h, <b>12x</b> Filter 400x400 mm</p>	<p><b>7.845,00 €</b></p>
	<p><b>AR12-3059</b> - Dim.: B 2800 x T 1800 x H 450 mm, 102 kg Abluft 4800m³/h, Zuluft 960m³/h, <b>12x</b> Filter 400x400 mm</p>	<p><b>7.970,00 €</b></p>
<p><b>AR12-3060</b> - Dim.: B 3000 x T 1800 x H 450 mm, 112 kg Abluft 5600m³/h, Zuluft 1120m³/h, <b>14x</b> Filter 400x400 mm</p>	<p><b>8.244,00 €</b></p>	

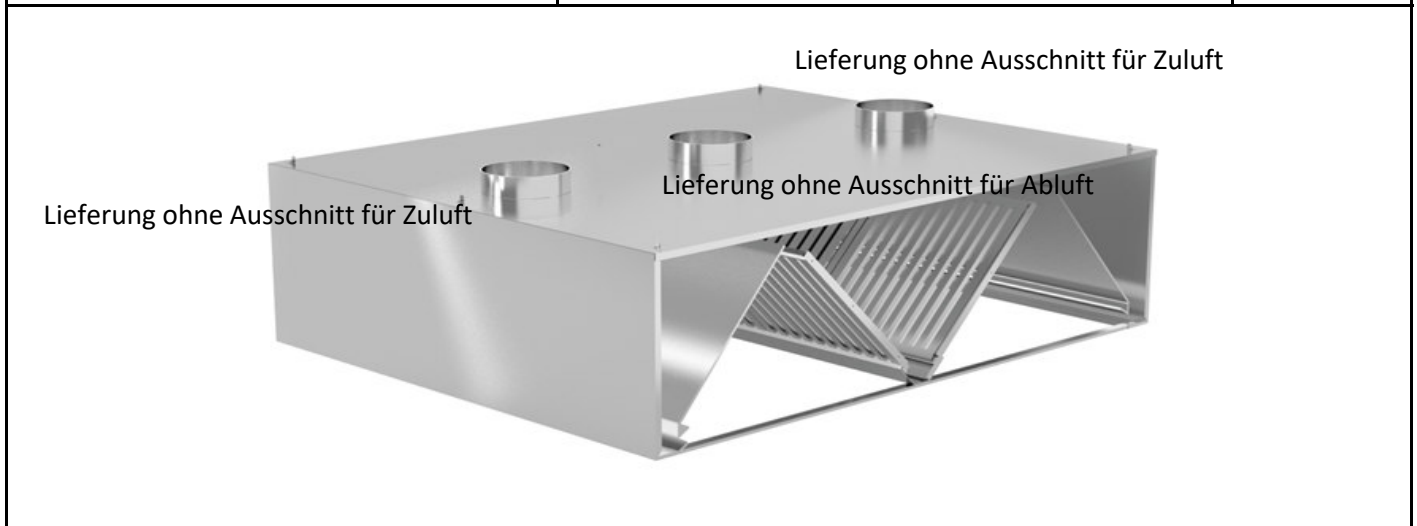

# Lüftung

## Induktionshauben in Kastenform T 2000

	Artikel	Euro
--	---------	------

Der Haubenkörper besteht aus einer stabilen Edelstahlkonstruktion und ist im Bereich der Eckstöße geschweißt. Alle Schnittkanten sind durch Umschläge geschützt und nicht scharfkantig. **Vollverschweißte** umlaufende Fettsammelrinne bzw. Kondensatsammelrinne. Aus Werkstoff 1.4301 / AISI 304 Edelstahl in 0,80 mm Stärke, Aussenflächen ist gebürstet, Gefalzten Zwischen und/oder Endbleche, zum Verschließen der Freiräume zwischen den Flammenschutzfilter.

**Inclusive:** mit **PREMIUM Beleuchtung IP65**, Fettablasshahn, **Flammenschutzfilter der Klasse -A-**,

**Montagehinweis:** Die Abzugshaube ist mit ausreichend großem Überstand, siehe VDI 2052, über dem Küchenblock anzuordnen.

**Achtung!** Anschlussstutzen bzw. Ausschnitte sind nicht vorhanden.

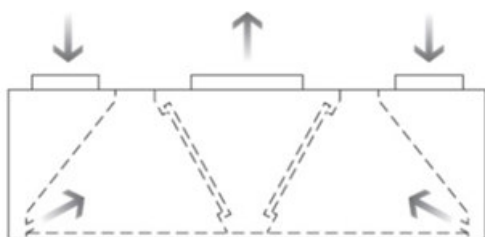

### Induktionshauben in Kastenform T 2000 mm ohne Motor

**AR12-3061** - Dim.: B 1200 x T 2000 x H 450 mm, 52 kg  
Abluft 2400m³/h, Zuluft 480m³/h, **4x** Filter 500x500 mm **4.752,00 €**

**AR12-3062** - Dim.: B 1400 x T 2000 x H 450 mm, 56 kg  
Abluft 2400m³/h, Zuluft 480m³/h, **4x** Filter 500x500 mm **5.220,00 €**

**AR12-3063** - Dim.: B 1600 x T 2000 x H 450 mm, 66 kg  
Abluft 3600m³/h, Zuluft 720m³/h, **6x** Filter 500x500 mm **5.640,00 €**

**AR12-3064** - Dim.: B 1800 x T 2000 x H 450 mm, 78 kg  
Abluft 3600m³/h, Zuluft 720m³/h, **6x** Filter 500x500 mm **6.345,00 €**

**AR12-3065** - Dim.: B 2000 x T 2000 x H 450 mm, 83 kg  
Abluft 3600m³/h, Zuluft 720m³/h, **6x** Filter 500x500 mm **6.865,00 €**

**AR12-3066** - Dim.: B 2200 x T 2000 x H 450 mm, 93 kg  
Abluft 4800m³/h, Zuluft 960m³/h, **8x** Filter 500x500 mm **8.155,00 €**

**AR12-3067** - Dim.: B 2400 x T 2000 x H 450 mm, 98 kg  
Abluft 4800m³/h, Zuluft 960m³/h, **8x** Filter 500x500 mm **7.446,00 €**

**AR12-3068** - Dim.: B 2600 x T 2000 x H 450 mm, 106 kg  
Abluft 6000m³/h, Zuluft 1200m³/h, **10x** Filter 500x500 mm **8.019,00 €**

**AR12-3069** - Dim.: B 2800 x T 2000 x H 450 mm, 102 kg  
Abluft 6000m³/h, Zuluft 1200m³/h, **10x** Filter 500x500 mm **8.397,00 €**

**AR12-3070** - Dim.: B 3000 x T 2000 x H 450 mm, 112 kg  
Abluft 6000m³/h, Zuluft 1200m³/h, **10x** Filter 500x500 mm **8.686,00 €**

**Edelstahlmöbel nach Maß  
in kurzer Zeit realisierbar.**

Lieferung ohne Ausschnitt für Zuluft

Lieferung ohne Ausschnitt für Abluft

Lieferung ohne Ausschnitt für Zuluft

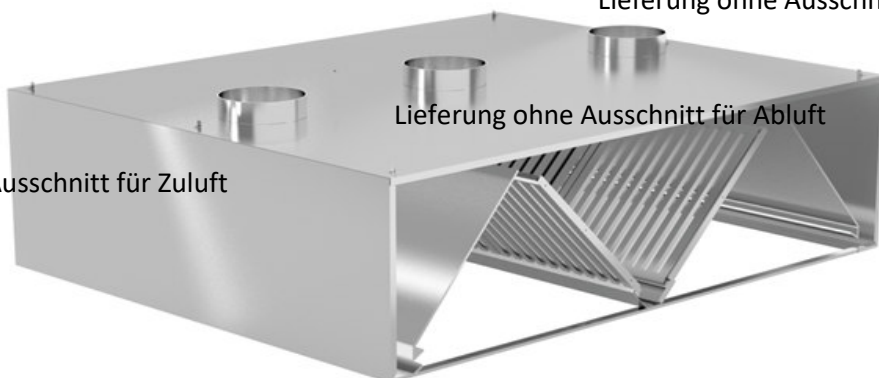

# Lüftung

## Zubehör für Abzugshauben

	Artikel	Euro
 <p><b>Edelstahlmöbel nach Maß in kurzer Zeit realisierbar.</b></p> <p>aus Edelstahl 30 x 30 mm</p>	<b>Systemkonsolen für Airboxen 55x70</b> <b>Artikel: AR12-0064</b> Dim.: 55 x 70 cm	169,00 €
	<b>Systemkonsolen für Airboxen 65x70</b> <b>Artikel: AR12-0065</b> Dim.: 65 x 70 cm	179,00 €
	<b>Systemkonsolen für Airboxen 80x70</b> <b>Artikel: AR12-0066</b> Dim.: 80 x 70 cm	209,00 €
	<b>Systemkonsolen für Airboxen 90x70</b> <b>Artikel: AR12-0067</b> Dim.: 90 x 70 cm	229,00 €
	<b>Systemkonsolen für Airboxen 105x70</b> <b>Artikel: AR12-0068</b> Dim.: 105 x 70 cm	279,00 €
 <p>weitere Größen bei Rohrmaterialien</p>	<b>Ansaugstutzen (Flansch)</b> <b>Durchmesser: 200 mm</b> <b>Artikel: AR12-8723</b> - Dim.: 400 x 400 x 80 mm	38,30 €
	<b>Ansaugstutzen (Flansch)</b> <b>Durchmesser: 250 mm</b> <b>Artikel: AR12-8725</b> - Dim.: 450 x 450 x 80 mm	46,00 €
	<b>Ansaugstutzen (Flansch)</b> <b>Durchmesser: 300 mm</b> <b>Artikel: AR12-8726</b> - Dim.: 500 x 500 x 80 mm	55,00 €
 <p><b>PREMIUM AR12-0083 und AR12-0084</b></p> <p><b>AR12-0080 und AR12-0081</b></p>	<b>LED Lampe 650 für Abzugshauben IP65 PREMIUM - Artikel: AR12-0083</b> Dim.: L 650 mm, / Leistung: 8 W / 800 lm für Abzugshauben von 800 - 1600 mm 1 St.	140,00 €
	<b>LED Lampe 650 für Abzugshauben IP65 Artikel: AR12-0080</b> Dim.: L 650 mm, / Leistung: 7,5 W / 1050 lm für Abzugshauben von 800 - 1600 mm 1 St.	40,00 €
	<b>LED Lampe 1250 für Abzugshauben IP65 PREMIUM - Artikel: AR12-0084</b> Dim.: L 1250 mm, / Leistung: 16 W / 1800 lm für Abzugshauben von 1800 - 3000 mm 1 St. für Abzugshauben von 3200 - 4000 mm 2 St.	160,00 €
	<b>LED Lampe 1250 für Abzugshauben IP65 Artikel: AR12-0081</b> Dim.: L 1250 mm, / Leistung: 14 W / 2000 lm für Abzugshauben von 1800 - 3000 mm 1 St. für Abzugshauben von 3200 - 4000 mm 2 St.	50,00 €
<p>** Die im Standard verbauten Lampen entsprechen der Schutzklasse IP65. <a href="#">Bei geplantem Betrieb starker Wärmequellen, z.B. Dönergrill, im Lampenbereich werden gegen Aufpreis unsere PREMIUM Lampen verbaut.</a></p>		

# Lüftung

## Radialventilator für Abzugshauben

	Artikel	Euro
 <p><b>Radialventilatoren für Haubeneinbau</b></p> <ul style="list-style-type: none"> <li>- Doppelseitig ansaugender Radialventilator,</li> <li>- Motor innenliegend im Luftstrom,</li> <li>- Integrierter Thermokontakt, Kondensator verschaltet</li> <li>- mit Montageflansch und Klemmkasten</li> </ul>	<p><b>Radialventilatoren 2000 m³/h</b>  <b>Artikel: AR12-0039</b>            Druck: 260 (Pa),            Dim.: B 290 x T 320 x H 330 mm            Eröffnung innen: Dim.: B 232 x T 205 mm            Eröffnung außen: Dim.: B 272 x T 250 mm            Leistung: 230 V, 0,184 kW / Strom: 1,8 Amp            für Abzugshauben 1000 – 1800 mm            Drehzahl n°: 1400 U/min., Gewicht: 13 kg            passender Regler AR12-0060</p>	470,00 €
	<p><b>Radialventilatoren 3000 m³/h</b>  <b>Artikel: AR12-0040</b>            Druck: 380 (Pa),            Dim.: B 350 x T 320 x H 330 mm            Eröffnung innen: Dim.: B 295 x T 255 mm            Eröffnung außen: Dim.: B 338 x T 300 mm            Leistung: 230 V, 0,42 kW / Strom: 3,8 Amp            für Abzugshauben 2000 – 3000 mm            Drehzahl n°: 1400 U/min., Gewicht: 15 kg            passender Regler AR12-0060</p>	640,00 €

## Drehzahlregler

	<p><b>Drehzahlregler 5A für 2000 - 3000 m³/h</b>  <b>Artikel: AR12-0060</b>            Leistung: 230 V, 50/60 Hz, Strom: 5 A, IP 55,            Anschluss für Gasmagnetventil,  <a href="#">für Radialventilatoren</a>            Gewicht: 0,5 kg</p>	160,00 €
	<p><b>Drehzahlregler für bis 8100 m³/h</b>  <b>Artikel: AR12-0071</b>            Dim: B 255 x T 180 x H 150 mm,            Leistung: 230 V / 50 Hz / 9 Amp,            5 Geschwindigkeitsstufen, inkl. Motorvollschutzrelais,            Schutzart IP54, potenzialfreier Kontakt            (Schließer) z.B. für Gasmagnetventil,  <a href="#">für Airboxen / Abluftreinigungsanlagen</a>            Gewicht: 8 kg</p>	520,00 €
	<p><b>Drehzahlregler 400V 9,5A</b>  <b>Frequenzumrichter für Drehstrommotoren</b>  <b>Artikel: AR12-0073</b>            Dim: B 188 x T 182 x H 257 mm,            Netzspannung: 3x 380V...480V +/-10%, 50/60 Hz            Ausgangsspannung: 3x 0...480V, 9,5A            max. Motorleistung 4kW,            Schutzart IP66, mit Bremstransistor und EMV-Filter,            (Schließer) z.B. für Gasmagnetventil,  <a href="#">für Abluftreinigungsanlagen</a>            Gewicht: 8 kg</p>	1.560,00 €

# Lüftung

## Airboxen, Motor für Abzugshauben

	Artikel	Euro
 <p><b>Made in Italy.</b></p> <p>Herstellungserfahrung <b>seit 1970</b> in ständiger Produktentwicklung</p> <p>Richtung Qualität, Sicherheit.</p> <p>bei Verwendung dieser Airbox im Freien muss ein passender Wetterschutz angebaut werden.</p>	<p><b>Airbox - 2700</b> <b>Artikel: AR12-0274</b> Motor außerhalb des Luftstroms Außenmaße: B 500 x H 500 x T 500 mm Ansaugseite: Ø 185 mm Anschluss: 230 V / 50 Hz, Leistung 0.55 kW / 3,7 A Leistung 0.55 kW / 3,7 A, 2 Polle Luftmenge: 2700 m³/h frei ausblasend Druck: 850 Pa frei ausblasend Max. Lufttemperatur: 110°C, max. Luftfeuchte: 80% <a href="#">integrierter Thermo Kontakt</a>, Gewicht: 30 kg exklusiv passender Regler AR12-0071</p>	1.620,00 €
	<p><b>Airbox - 4000</b> <b>Artikel: AR12-0276</b> Motor außerhalb des Luftstroms Außenmaße: B 560 x H 560 x T 560 mm Ansaugseite: Ø 260 mm Anschluss: 230 V / 50 Hz, 4 Polle Leistung 0.42 kW / 2,4 A Luftmenge: 4000 m³/h frei ausblasend Druck: 450 Pa frei ausblasend Max. Lufttemperatur: 110°C, max. Luftfeuchte: 80% <a href="#">integrierter Thermo Kontakt</a>, Gewicht: 40 kg exklusiv passender Regler AR12-0071</p>	2.010,00 €
	<p><b>Airbox - 6000</b> <b>Artikel: AR12-0277</b> Motor außerhalb des Luftstroms Außenmaße: B 700 x H 700 x T 700 mm Ansaugseite: Ø 330 mm Anschluss: 230 V / 50 hz, 4 Polle Leistung: 0,65 kW / 3,5 A Luftmenge: 6000 m³/h frei ausblasend Druck: 550 Pa frei ausblasend Max. Lufttemperatur:110°C, max. Luftfeuchte: 80% <a href="#">integrierter Thermo Kontakt</a>, Gewicht: 54 kg exklusiv passender Regler AR12-0071</p>	2.170,00 €
	<p><b>Airbox - 8000</b> <b>Artikel: AR12-0278</b> Motor außerhalb des Luftstroms Außenmaße: B 700 x H 700 x T 700 mm Ansaugseite: Ø 330 mm Anschluss: 230 V / 50 Hz, 4 Polle Leistung: 1,0 kW / 5,5 A Luftmenge: 8000 m³/h frei ausblasend Druck: 650 Pa frei ausblasend Max. Lufttemperatur:110°C, max. Luftfeuchte: 80% <a href="#">integrierter Thermo Kontakt</a>, Gewicht: 67 kg exklusiv passender Regler AR12-0071</p>	2.395,00 €

# Lüftung

## PREMIUM Abluftanlagen für Grill, Kebab und Fisch

	Artikel	Euro
 <p><b>Unsere PREMIUM Abluftreinigungsanlage für Fleisch-, Kebab- oder Fischgrills</b> Konform europäischer Verordnung 1253 (ERP 2018)</p> <p>Artikel trägt richtlinienkonform CE-Kennzeichnung Luftabsaug- und Aktivkohlefiltrationseinheit mit <b>geräuscharmen Radialventilator</b>, der direkt mit einem einphasigen oder dreiphasigen Motor gekoppelt ist.</p> <p>Die tragende Struktur besteht aus stranggepressten Aluminiumprofilen, die mit verzinkten Blechen verschlossen sind. Die Innenseite ist mit einer 5 mm dicken, schallabsorbierenden und schwer entflammaren (Klasse 1) Schaumstoffbeschichtung versehen.</p> <p>Die Lieferzeit für Abluftreinigungsanlagen und Zubehör für FISCH sind ca. 4 Wochen.</p> <p>Filtration &amp; Desodorierung der Luft <b>Max. Luftreinigung: 88%</b></p>  <p><b>Empfehlung:</b> Wechsel des Vorfilters jeden Monat Wechsel des Aktivkohlefilters alle 6 Monate</p>	<p><b>Abluftreinigungsanlage 3000 für Kebab, Grill mit Vor- &amp; Aktivkohlefilter</b> <b>Artikel: AR12-0280</b> Geräuscharme Aktivkohlefilteranlage Außenmaße: B 670 x H 670 x T 1200 mm Ansaugseite: B 251 x H 275 mm 9 St. Aktivkohlefilter 1 St. Vorfilter G4 Dim.: 500 x 625 x 48 mm Anschluss: 230 V / 50 Hz, Leistung 0,55 kW, 4 A, 4 Polle Luftmenge: 2850 m³/h frei ausblasend Druck: 400 Pa frei ausblasend Umgebungstemperatur: -20°C bis +40°C max. Luftfeuchte: 60% Gewicht: 105 kg, exklusiv passender Regler AR12-0071</p>	3.520,00 €
	<p><b>Artikel: AR12-0290 - 3000 für FISCH</b></p>	3.740,00 €
	<p><b>Abluftreinigungsanlage 5000 für Kebab, Grill mit Vor- &amp; Aktivkohlefilter</b> <b>Artikel: AR12-0281</b> Geräuscharme Aktivkohlefilteranlage Außenmaße: B 980 x H 750 x T 1420 mm Ansaugseite: B 294 x H 322 mm 14 St. Aktivkohlefilter 2 St. Vorfilter G4 Dim.: 287 x 879 x 48 mm Anschluss: 230 V / 50 Hz, Leistung 0,56 kW, 4,5 A, 6 Polle Luftmenge: 4400 m³/h frei ausblasend Druck: 400 Pa frei ausblasend Umgebungstemperatur: -20°C bis +40°C max. Luftfeuchte: 60% Gewicht: 173 kg, exklusiv passender Regler AR12-0071</p>	5.110,00 €
	<p><b>Artikel: AR12-0291 - 5000 für FISCH</b></p>	5.470,00 €
	<p><b>Abluftreinigungsanlage 7000 für Kebab, Grill mit Vor- &amp; Aktivkohlefilter</b> <b>Artikel: AR12-0283</b> Geräuscharme Aktivkohlefilteranlage Außenmaße: B 980 x H 750 x T 1420 mm Ansaugseite: B 294 x H 322 mm 14 St. Aktivkohlefilter 2 St. Vorfilter G4 Dim.: 287 x 879 x 48 mm Anschluss: 400/230 V / 50 Hz, Leistung 1,5 kW, 6/10,4 A, 6 Polle Luftmenge: 6900 m³/h frei ausblasend Umgebungstemperatur: -20°C bis +40°C max. Luftfeuchte: 60% Gewicht: 173 kg, exklusiv passender Regler AR12-0073</p>	5.280,00 €
<p><b>Artikel: AR12-0293 - 7000 für FISCH</b></p>	5.620,00 €	

# Lüftung

## PREMIUM Abluftanlagen für Grill, Kebab und Fisch

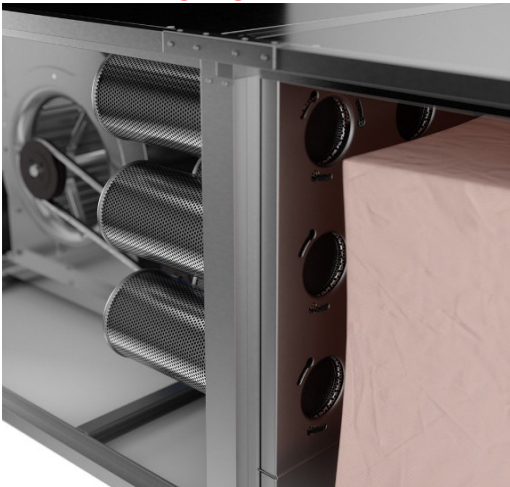
	Artikel	Euro
 <p><b>Unsere PREMIUM Abluftreinigungsanlage für Fleisch-, Kebab- oder Fischgrills</b></p> <p>Konform europäischer Verordnung 1253 (ERP 2018)</p> <p>Artikel trägt richtlinienkonform CE-Kennzeichnung Luftabsaug- und Aktivkohlefiltrationseinheit mit <b>geräuscharmen Radialventilator</b>, dessen einphasigen oder dreiphasigen Motor über Riemen und Riemenscheiben mit dem Ventilator verbunden ist. <b>Der Taschenfilter ermöglicht eine bessere Filterung von Fettpartikeln.</b></p> <p>Die tragende Struktur besteht aus stranggepressten Aluminiumprofilen, die mit verzinkten Blechen verschlossen sind. Die Innenseite ist mit einer 5 mm dicken, schallabsorbierenden und schwer entflammbaren (Klasse 1) Schaumstoffbeschichtung versehen.</p> <p>Die Lieferzeit für Abluftreinigungsanlagen und Zubehör für FISCH sind ca. 4 Wochen.</p> <p>Filtration &amp; Desodorierung der Luft <b>Max. Luftreinigung: 88%</b></p>	<p><b>Abluftreinigungsanlage 4000 für Kebab, Grill mit Vor-, Taschen- &amp; Aktivkohlefilter</b> <b>Artikel: AR12-0285</b></p> <p>Geräuscharme Aktivkohlefilteranlage Außenmaße: B 670 x H 800 x T 2000 mm Ansaugseite: B 251 x H 271 mm 9 St. Aktivkohlefilter 1 St. Vorfilter G4 Dim.: 592 x 592 x 48 mm 1 St. Taschenfilter F7 Dim.: 592 x 592 x 535 mm Anschluss: 400/230 V / 50 Hz, Leistung 1,1 kW, 2,7/4,7 A, 4 Polle Luftmenge: 3500 m<sup>3</sup>/h frei ausblasend Druck: 500 Pa frei ausblasend Umgebungstemperatur: -20°C bis +40°C max. Luftfeuchte: 60% Gewicht: 260 kg, exklusiv passender Regler AR12-0073</p>	<p><b>4.660,00 €</b></p>
	<p><b>Artikel: AR12-0295 - 4000 für FISCH</b></p>	<p><b>4.880,00 €</b></p>
 <p><b>Empfehlung:</b> Wechsel des Vorfilters jeden Monat Wechsel des Taschenfilters alle 3 Monate Wechsel des Aktivkohlefilters alle 6 Monate</p>	<p><b>Abluftreinigungsanlage 6000 für Kebab, Grill mit Vor-, Taschen- &amp; Aktivkohlefilter</b> <b>Artikel: AR12-0286</b></p> <p>Geräuscharme Aktivkohlefilteranlage Außenmaße: B 980 x H 750 x T 2000 mm Ansaugseite: B 375 x H 321 mm 14 St. Aktivkohlefilter 2 St. Vorfilter G4 Dim.: 287 x 879 x 48 mm 1 St. Taschenfilter F7 Dim.: 900 x 592 x 380 mm Anschluss: 400/230 V / 50 Hz, Leistung 1,5 kW, 3,2/5,5 A, 4 Polle Luftmenge: 5500 m<sup>3</sup>/h frei ausblasend Druck: 500 Pa frei ausblasend Umgebungstemperatur: -20°C bis +40°C max. Luftfeuchte: 60% Gewicht: 285 kg, exklusiv passender Regler AR12-0073</p>	<p><b>6.290,00 €</b></p>
	<p><b>Artikel: AR12-0296 - 6000 für FISCH</b></p>	<p><b>6.630,00 €</b></p>
	<p><b>Abluftreinigungsanlage 8000 für Kebab, Grill mit Vor-, Taschen- &amp; Aktivkohlefilter</b> <b>Artikel: AR12-0287</b></p> <p>Geräuscharme Aktivkohlefilteranlage Außenmaße: B 1280 x H 800 x T 2000 mm Ansaugseite: B 457 x H 391 mm 18 St. Aktivkohlefilter 2 St. Vorfilter G4 Dim.: 592 x 592 x 48 mm 2 St. Taschenfilter F7 Dim.: 592 x 592 x 535 mm Anschluss: 400/230 V / 50 Hz, Leistung 2,2 kW, 5/8,6 A, 4 Polle Luftmenge: 8400 m<sup>3</sup>/h frei ausblasend Druck: 600 Pa frei ausblasend Umgebungstemperatur: -20°C bis +40°C max. Luftfeuchte: 60% Gewicht: 310 kg, exklusiv passender Regler AR12-0073</p>	<p><b>8.110,00 €</b></p>
	<p><b>Artikel: AR12-0297 - 8000 für FISCH</b></p>	<p><b>8.550,00 €</b></p>

# Lüftung

## PREMIUM Zubehör Abluftanlagen

	Artikel	Euro
 <p><b>Empfehlung:</b> Wechsel des Aktivkohlefilters alle 6 Monate</p>	<p><b>PREMIUM Aktivkohlepatrone <b>Kebab, Grill</b> für Abluftreinigungsanlagen</b> <b>Artikel: AR12-9021</b> Dim.: Ø 160 mm x 400 mm, Gewicht 3,5 kg</p>	180,00 €
	<p><b>PREMIUM Aktivkohlepatrone <b>Fisch</b> für Abluftreinigungsanlagen</b> <b>Artikel: AR12-9022</b> Dim.: Ø 160 mm x 400 mm, Gewicht 3,5 kg ca. 4 Wochen Lieferzeit</p>	200,00 €
 <p><b>Empfehlung:</b> Wechsel des Vorfilters jeden Monat</p>	<p><b>PREMIUM Vorfilter G4 500 x 628 für Abluftreinigungsanlagen</b> <b>Artikel: AR12-9023</b> Dim.: B 500 x 625 x 48 mm, passend für AR12-0280, AR12-0290 Gewicht: ca. 2,0kg</p>	42,00 €
	<p><b>PREMIUM Vorfilter G4 287 x 879 für Abluftreinigungsanlagen</b> <b>Artikel: AR12-9024</b> Dim.: B 287 x 879 x 48 mm, passend für AR12-0281, AR12-0291, AR12-0283, AR12-0293, AR12-0286, AR12-0296, Gewicht: ca. 2,5 kg</p>	45,00 €
	<p><b>PREMIUM Vorfilter G4 592 x 592 für Abluftreinigungsanlagen</b> <b>Artikel: AR12-9025</b> Dim.: B 592 x 592 x 48 mm, passend für AR12-0285, AR12-0295, AR12-0287, AR12-297 Gewicht: ca. 1,5 kg</p>	39,00 €
 <p><b>Empfehlung:</b> Wechsel des Taschenfilters alle 3 Monat</p>	<p><b>PREMIUM Taschenfilter F7 592 x 592 für Abluftreinigungsanlagen</b> <b>Artikel: AR12-9030</b> Dim.: B 592 x 592 x 535 mm, passend für AR12-0285, AR12-0295, Gewicht: ca. 3,0 kg</p>	115,00 €
	<p><b>PREMIUM Taschenfilter F7 900 x 592 für Abluftreinigungsanlagen</b> <b>Artikel: AR12-9031</b> Dim.: B 900 x 592 x 380 mm, passend für AR12-0286, AR12-0296, AR12-0287, AR12-0297 Gewicht: ca. 5,0 kg</p>	195,00 €

# Lüftung Zubehör

## Filter für Abzugshauben





	Artikel	Euro
<p><b>Flammschutzfilter Typ B</b> Unsere Flammschutzfilter Bauart B aus Edelstahl (Werkstoff 1.4016, AISI 430) leiten den Fettdunst im Inneren des Filters in einen kräftigen Wirbelstrom wo es kondensiert. Von dort läuft es in den Fettkanal der Abzugshaube, wo es bis zur Leerung sicher aufbewahrt wird.</p> <p>Diese Filter Typ B dürfen nicht oberhalb thermischer Geräte mit erhöhter Brandgefahr eingesetzt werden. Einsatzgebiete in denen Bauart B zulässig ist. z. B.: Küchenbereiche Speisenvorbereitung, Speisenausgabe, Speisenlagerung, Spülküche.</p>		
	<p><b>Filter 40 x 40 für Abzugshauben, Klasse (B)</b>  <b>Artikel: AR12-0061</b>                      Feuerschutzfilter B 400 x 400 x 20 mm,                      Gewicht 1,5 kg</p>	<b>24,60 €</b>
	<p><b>Filter 40 x 50 für Abzugshauben, Klasse (B)</b>  <b>Artikel: AR12-0062</b>                      Feuerschutzfilter B 400 x 500 x 20 mm,                      Gewicht 2,0 kg</p>	<b>26,40 €</b>
	<p><b>Filter 50 x 50 für Abzugshauben, Klasse (B)</b>  <b>Artikel: AR12-0063</b>                      Feuerschutzfilter B 500 x 500 x 20 mm,                      Gewicht 2,5 kg</p>	<b>32,40 €</b>
<p><b>Flammschutzfilter Typ A ab 2007.08 nach DIN 18869-5 ab 2020.04 DIN EN 16282-6.</b> Unsere Flammschutzfilter Bauart A aus Edelstahl (Werkstoff 1.4301, AISI 304) leiten effektiv den Fettdunst im Inneren des Filters in einen kräftigen Wirbelstrom wo es kondensiert. Von dort läuft es in den Fettkanal der Abzugshaube, wo es bis zur Leerung sicher aufbewahrt wird. Verhindern zuverlässig den Flammendurchschlag in die Abzugsanlage.</p> <p>Diese Filter Typ A müssen oberhalb thermischer Geräte eingesetzt werden. Einsatzgebiete in denen Bauart A zulässig ist. z. B.: Garküchen, Asiatische Küchen, Kebab Restaurant.</p>		
	<p><b>Filter 40 x 40 für Abzugshauben, Klasse (A)</b>  <b>Artikel: AR12-9001</b>                      Feuerschutzfilter B 400 x 400 x 20 mm,                      Gewicht 2,7 kg</p>	<b>64,00 €</b>
	<p><b>Filter 40 x 50 für Abzugshauben, Klasse (A)</b>  <b>Artikel: AR12-9003</b>                      Feuerschutzfilter B 400 x 500 x 20 mm,                      Gewicht 3,5 kg</p>	<b>76,00 €</b>
	<p><b>Filter 50 x 50 für Abzugshauben, Klasse (A)</b>  <b>Artikel: AR12-9006</b>                      Feuerschutzfilter B 500 x 500 x 20 mm,                      Gewicht 4,3 kg</p>	<b>86,00 €</b>

# Wickelfalzrohr und Zubehör

## Rohr





Artikel		Euro
Wickelfalzrohr nach EN 12237 ab DN 250 mit Versteifungssicken, Werkstoff: Stahlblech sendzimirverzinkt. Dichtheitskl		
	<b>AR12-7001</b>	<b>Wickelfalzrohr EN 12237</b> Dim.: Ø 250 x 2000 mm, 6,6 kg
	<b>AR12-7002</b>	Dim.: Ø 315 x 2000 mm, 8,36 kg
	<b>AR12-7003</b>	Dim.: Ø 355 x 2000 mm, 11,32 kg
	<b>AR12-7004</b>	Dim.: Ø 400 x 2000 mm, 12,68 kg
		<b>57,45 €</b>
		<b>72,90 €</b>
		<b>101,40 €</b>
		<b>113,63 €</b>

## Zubehör

Formteile mit EPDM-Doppellippendichtung, Widerstandsbeiwert gebaut $\zeta = 0,43$ , Winkeltoleranz $\pm 2^\circ$ , Werkstoff: Stahlblech sendzimirverzinkt		
	<b>AR12-7010</b>	<b>Bogen 45° aus Segmenten</b> Dim.: Ø 250 x 103 mm, 0,95 kg
	<b>AR12-7011</b>	Dim.: Ø 315 x 129 mm, 1,48 kg
	<b>AR12-7012</b>	Dim.: Ø 355 x 146 mm, 1,97 kg
	<b>AR12-7013</b>	Dim.: Ø 400 x 164 mm, 2,40 kg
		<b>33,48 €</b>
		<b>42,98 €</b>
		<b>51,08 €</b>
		<b>61,16 €</b>
	<b>AR12-7020</b>	<b>Bogen 90° aus Segmenten</b> Dim.: Ø 250 x 250 mm, 1,62 kg
	<b>AR12-7021</b>	Dim.: Ø 315 x 315 mm, 2,51 kg
	<b>AR12-7022</b>	Dim.: Ø 355 x 355 mm, 3,25 kg
	<b>AR12-7023</b>	Dim.: Ø 400 x 400 mm, 4,04 kg
		<b>43,25 €</b>
		<b>59,67 €</b>
		<b>77,36 €</b>
		<b>96,39 €</b>
Reduzierung kurz, nennweitenabhängig in *gepresster oder gebauter Ausführung, mit EPDM-Doppellippendichtung. Werkstoff: Stahlblech sendzimirverzinkt, als Länge ist die Nutzlänge angegeben.		
	<b>AR12-7030 *</b>	<b>Reduzierung kurz mit Dichtung</b> Dim.: Ø 315/250 x 43 mm, 0,62 kg
	<b>AR12-7031</b>	Dim.: Ø 355/250 x 91 mm, 1,04 kg
	<b>AR12-7032</b>	Dim.: Ø 355/315 x 40 mm, 0,89 kg
	<b>AR12-7033</b>	Dim.: Ø 400/250 x 130 mm, 1,18 kg
	<b>AR12-7034</b>	Dim.: Ø 400/315 x 74 mm, 1,10 kg
	<b>AR12-7035</b>	Dim.: Ø 400/355 x 40 mm, 1,09 kg
		<b>28,80 €</b>
		<b>55,62 €</b>
		<b>52,52 €</b>
		<b>66,47 €</b>
		<b>67,33 €</b>
		<b>68,33 €</b>
Abzweigstück 90° zentrisch gebaut mit EPDM-Doppellippendichtung, Werkstoff: Stahlblech sendzimirverzinkt, als Länge ist die Nutzlänge angegeben, ab Ø 355 (AR12-7042 und AR12-7043) *mit gebauten Sattelstützen		
	<b>AR12-7040</b>	<b>T-Stück bzw. Abzweigstück 90° mit Dichtung</b> Dim.: Ø 250/250 x 360 mm, 1,62 kg
	<b>AR12-7041</b>	Dim.: Ø 315/315 x 431 mm, 2,98 kg
	<b>AR12-7042 *</b>	Dim.: Ø 355/355 x 405 mm, 2,65 kg
	<b>AR12-7043 *</b>	Dim.: Ø 400/400 x 450 mm, 3,36 kg
		<b>58,05 €</b>
		<b>91,62 €</b>
		<b>111,33 €</b>
		<b>130,55 €</b>



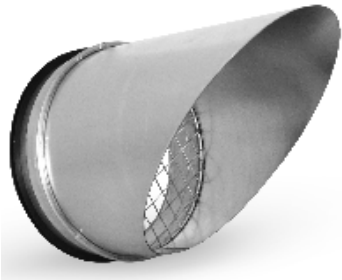

# Wickelfalzrohr und Zubehör

## Zubehör

Artikel		Euro
Steckverbinder zum verbinden von Rohren. Werkstoff: Stahlblech sendzimirverzinkt, als L ist die Nutzlänge angegeben		
	<b>AR12-7050</b>	<b>Steckverbinder (Rohrverbinder)</b> Dim.: Ø 250 x L 6 mm, 0,32 kg
	<b>AR12-7051</b>	Dim.: Ø 315 x L 6 mm, 0,45 kg
	<b>AR12-7052</b>	Dim.: Ø 355 x L 8 mm, 0,75 kg
	<b>AR12-7053</b>	Dim.: Ø 400 x L 8 mm, 0,77 kg
		<b>12,24 €</b>
		<b>16,47 €</b>
		<b>24,66 €</b>
		<b>27,23 €</b>
Bundkragen zum Rohranschluss mit EPDM-Doppellippendichtung gepresst oder *gebaut Werkstoff: Stahlblech sendzimirverzinkt		
	<b>AR12-7060</b>	<b>Bundkragen</b> Dim.: Ø 250 mm, 0,17 kg
	<b>AR12-7061</b>	Dim.: Ø 315 mm, 0,24 kg
	<b>AR12-7062 *</b>	Dim.: Ø 355 mm, 0,39 kg
	<b>AR12-7063 *</b>	Dim.: Ø 400 mm, 0,44 kg
		<b>8,96 €</b>
		<b>11,88 €</b>
		<b>16,61 €</b>
		<b>18,50 €</b>
Ausblasstutzen 45° mit integrierten Schutzgitter (Dim. 12 x 12 mm) mit EPDM-Doppellippendichtung zum Einbau in Rohre, freier Querschnitt 75,6%, als Länge ist die Nutzlänge angegeben, Werkstoff: Stahlblech sendzimirverzinkt		
	<b>Ausblasstutzen 45°</b>	
	<b>AR12-7070</b>	Dim.: Ø 250 x 290 mm, 0,83 kg
	<b>AR12-7071</b>	Dim.: Ø 315 x 355 mm, 1,20 kg
	<b>AR12-7072</b>	Dim.: Ø 355 x 395 mm, 1,53 kg
	<b>AR12-7073</b>	Dim.: Ø 400 x 440 mm, 1,92 kg
		<b>54,00 €</b>
		<b>74,43 €</b>
		<b>88,74 €</b>
		<b>125,87 €</b>
Revisionsstück (Reinigungsstück) mit Revisionsdeckel mit EPDM-Doppellippendichtung zum Einbau in Rohre als Länge ist die Nutzlänge angegeben, Werkstoff: Stahlblech sendzimirverzinkt		
	<b>Reinigungsstück</b>	
	<b>AR12-7080</b>	Dim.: Ø 250 x 432 mm, 1,42 kg
	<b>AR12-7081</b>	Dim.: Ø 315 x 432 mm, 1,77 kg
	<b>AR12-7082</b>	Dim.: Ø 355 x 540 mm, 3,55 kg
	<b>AR12-7083</b>	Dim.: Ø 400 x 540 mm, 3,80 kg
		<b>84,33 €</b>
		<b>94,91 €</b>
		<b>124,11 €</b>
		<b>135,54 €</b>



# Wickelfalzrohr und Zubehör

## Zubehör

Artikel		Euro
<p>Deflektorhauben dienen als Fortlufthauben. Sie leiten die Luft nach oben und verhindern die Vermischung mit der Umgebungsluft. Sie schützen vor Regenwasser und Verunreinigungen, die über zwei Entwässerungen abgeleitet werden. Die Luftaustrittsöffnung ist durch Schutzgitter gesichert. Werkstoff: Stahlblech sendzimirverzinkt</p>		
	<b>AR12-7090</b>	<b>Deflektorhauben mit Kunststoff Kondensatrohr</b> Dim.: Ø 250 x H 505 mm, 5,93 kg
	<b>AR12-7091</b>	Dim.: Ø 315 x H 620 mm, 10,99 kg
	<b>AR12-7092</b>	Dim.: Ø 355 x H 705 mm, 14,09 kg
	<b>AR12-7093</b>	Dim.: Ø 400 x H 825 mm, 17,22 kg
<p>206,58 € 287,27 € 313,57 € 481,89 €</p>		
<p>Regenhaube mit montierten Befestigungslaschen, zur Abdeckung durch das Dach geführter Fortluftrohre, Nutzlänge angegeben, Durchmesser entspricht Rohr und Innenkegel.</p>		
	<b>AR12-7100</b>	<b>Regenhaube</b> Dim.: Ø 250 / 505 x H 175 mm, 1,50 kg
	<b>AR12-7101</b>	Dim.: Ø 315 / 505 x H 175 mm, 2,18 kg
	<b>AR12-7102</b>	Dim.: Ø 355 / 710 x H 310 mm, 2,74 kg
	<b>AR12-7103</b>	Dim.: Ø 400 / 800 x H 330 mm, 2,96 kg
<p>98,80 € 127,16 € 144,50 € 185,50 €</p>		
<p>Ausblasbogen als 90° Segmentbogen mit schrägem Stutzen, Schutzgitter und Übersteckmuffe. <b>Hinweis:</b> Ausblasbögen sind bedingt schlagwettersicher. Bei Stillstand der Fortluftanlage, kann Feuchtigkeit, Schnee oder Staub in das Rohrsystem gelangen. Dies kann zu Wasseransammlungen führen. Deshalb sollte unterhalb des Bogens eine Kondensatabführung vorgesehen werden. Bei hoher Luftfeuchte und Temperatur unterhalb des Gefrierpunktes besteht Vereisungsgefahr des Schutzgitters</p>		
	<b>AR12-7110</b>	<b>Ausblasbogen 90°</b> Dim.: Ø 250 x H 450 x L 275 mm, 2,32 kg
	<b>AR12-7111</b>	Dim.: Ø 315 x H 515 x L 340 mm, 3,28 kg
	<b>AR12-7112</b>	Dim.: Ø 355 x H 555 x L 385 mm, 3,74 kg
	<b>AR12-7113</b>	Dim.: Ø 400 x H 600 x L 430 mm, 5,21 kg
<p>110,48 € 160,54 € 206,75 € 252,96 €</p>		
<p>Rohrschelle zweiteilig zur Aufhängung von Wickelfalzrohr- Systemen. Die Rohrschelle wird mit Schrauben geschlossen mit Dämpfungseinlage aus EPDM. Anschlussgewinde: M8 / M10. Material Querschnitt: 20 x 2,0 mm, max. zulässige Belastung 600 N. Werkstoff: Stahlblech sendzimirverzinkt. Wichtig: Montagehinweise beachten.</p>		
	<b>AR12-7120</b>	<b>Rohrschellen</b> Dim.: Ø 250 x H 20 mm, 0,32 kg
	<b>AR12-7121</b>	Dim.: Ø 315 x H 20 mm, 0,46 kg
	<b>AR12-7122</b>	Dim.: Ø 355 x H 20 mm, 0,49 kg
	<b>AR12-7123</b>	Dim.: Ø 400 x H 20 mm, 0,53 kg
<p>8,73 € 10,67 € 12,56 € 14,49 €</p>		



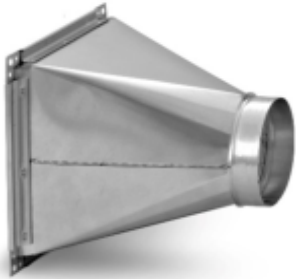
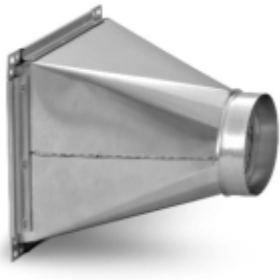

# Wickelfalzrohr und Zubehör

## Zubehör

Artikel		Euro
<p>Reduktionen PRL werden in Maßen und gemäß den Typen, die den Kanäle entsprechen, ausgeführt. Jede Reduzierung hat 20 mm Flansch für die Verknüpfung. Kommen als ein Übergang zwischen einen rechteckigen und einen runden Kanal. Beide Typen können symmetrisch oder asymmetrisch ausgeführt werden, wobei jeder Maß definiert werden kann.</p>		
 <p><b>AR12-7130</b> <b>AR12-7131</b> <b>AR12-7132</b> <b>AR12-7133</b></p>	<p><b>Reduzierung Eckig 500 x 500 auf Rund</b> Dim.: 540 x 540 mm, Ø <b>250</b> x H 480 mm, 1,5 kg Dim.: 540 x 540 mm, Ø <b>315</b> x H 480 mm, 2,0 kg Dim.: 540 x 540 mm, Ø <b>355</b> x H 480 mm, 2,5 kg Dim.: 540 x 540 mm, Ø <b>400</b> x H 480 mm, 3,0 kg</p>	<p><b>95,22 €</b> <b>105,22 €</b> <b>115,22 €</b> <b>125,22 €</b></p>
 <p><b>AR12-7140</b> <b>AR12-7141</b> <b>AR12-7142</b> <b>AR12-7143</b></p>	<p><b>Reduzierung Eckig 560 x 560 - Rund</b> Dim.: 600 x 600 mm, Ø <b>250</b> x H 480 mm, 1,7 kg Dim.: 600 x 600 mm, Ø <b>315</b> x H 480 mm, 2,6 kg Dim.: 600 x 600 mm, Ø <b>355</b> x H 480 mm, 3,5 kg Dim.: 600 x 600 mm, Ø <b>400</b> x H 480 mm, 4,3 kg</p>	<p><b>102,56 €</b> <b>112,56 €</b> <b>122,56 €</b> <b>132,56 €</b></p>
 <p><b>AR12-7150</b> <b>AR12-7151</b> <b>AR12-7152</b> <b>AR12-7153</b></p>	<p><b>Reduzierung Eckig 700 x 700 - Rund</b> Dim.: 740 x 740 mm, Ø <b>250</b> x H 480 mm, 2,5 kg Dim.: 740 x 740 mm, Ø <b>315</b> x H 480 mm, 3,0 kg Dim.: 740 x 740 mm, Ø <b>355</b> x H 480 mm, 4,5 kg Dim.: 740 x 740 mm, Ø <b>400</b> x H 480 mm, 5,0 kg</p>	<p><b>122,94 €</b> <b>132,94 €</b> <b>142,94 €</b> <b>152,94 €</b></p>
<p>mit negativer Toleranz, kommen in das Innere eines runden Kanals hinein, verwendet zum Abschließen jeglicher Formstücke</p>		
 <p><b>AR12-7160</b> <b>AR12-7161</b> <b>AR12-7162</b> <b>AR12-7163</b></p>	<p><b>Enddeckel Rohr, mit Dichtung</b> Dim.: Ø <b>250</b> x H 20 mm, 0,41 kg Dim.: Ø <b>315</b> x H 20 mm, 0,61 kg Dim.: Ø <b>355</b> x H 20 mm, 0,86 kg Dim.: Ø <b>400</b> x H 20 mm, 1,03 kg</p>	<p><b>22,09 €</b> <b>26,84 €</b> <b>36,13 €</b> <b>43,31 €</b></p>

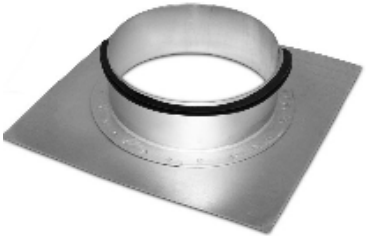
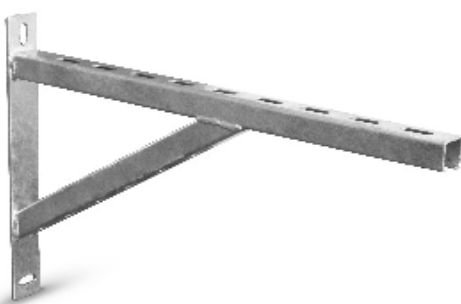

# Wickelfalzrohr und Zubehör

## Zubehör

Artikel		Euro
kurze symetrische Reduktionen, die größtenteils als Druckelemente angeboten werden. Je nach Art der Verbindung als RPC und RPCL angeboten - beide Endstücke als Nippel, sowie als RPCF und RPCFL - größerer Durchmesser als Muffe.		
	<b>Ansaugstutzen 250 mit Grundplatte (Flansch)</b> <b>Artikel: AR12-7180</b> Dim.: Ø 250 x B 320 x T 320 x H 30 mm, 0,68 kg	<b>35,07 €</b>
	<b>Ansaugstutzen 315 mit Grundplatte (Flansch)</b> <b>Artikel: AR12-7181</b> Dim.: Ø 315 x B 360 x T 360 x H 30 mm, 1,96 kg	<b>42,50 €</b>
	<b>Ansaugstutzen 355 mit Grundplatte (Flansch)</b> <b>Artikel: AR12-7182</b> Dim.: Ø 355 x B 470 x T 470 x H 53 mm, 1,43 kg	<b>53,12 €</b>
	<b>Ansaugstutzen 400 mit Grundplatte (Flansch)</b> <b>Artikel: AR12-7183</b> Dim.: Ø 400 x B 520 x T 520 x H 53 mm, 1,77 kg	<b>68,84 €</b>
Profil 30x30 mm, Werkstoff: Stahlblech sendzimirverzinkt.		
	<b>Montagekonsole 500</b> <b>Artikel: AR12-7190</b> Dim.: B 30 x T 500 x H 350 mm, 1,87 kg	<b>46,66 €</b>
	<b>Montagekonsole 600</b> <b>Artikel: AR12-7191</b> Dim.: B 30 x T 600 x H 350 mm, 1,96 kg	<b>53,01 €</b>
	<b>Montagekonsole 700</b> <b>Artikel: AR12-7192</b> Dim.: B 30 x T 700 x H 350 mm, 2,03 kg	<b>57,43 €</b>
Aluminium-Klebeband, dient z.B. zum Ummanteln und Abdichten von Isolierungen, aus selbstklebender Aluminiumfolie auf Schutzpapier. Gute Klebkraft auf vielen Oberflächen, mit exzellenter UV-Beständigkeit. Ausgezeichnete Feuchtigkeits- und Dampfsperre. Temperaturbeständigkeit kurzzeitig -20° C bis +120°C.		
	<b>Aluminium-Klebeband 50 m</b> <b>Artikel: AR12-7900</b> Dim.: B 50 mm x 50 m, Stärke der Folie: 0,03 mm Gewicht: 0,047 kg	<b>13,42 €</b>
	<b>Dichtstoff für Luftkanal und Anlagenbau</b> <b>Artikel: AR12-7901</b> in 310 ml Katusche, Silikonfrei, grau Gewicht: 0,57 kg	<b>15,00 €</b>
	<b>Vorlegeband 15 m, grau</b> <b>Artikel: AR12-7902</b> Dim.: 3 x 12 mm, einseitig klebend Gewicht: 0,10 kg	<b>7,00 €</b>

# Vorbereitung

## Gemüseschneider

	Artikel	Euro
	<b>Gemüseschneider 200</b> <b>Artikel: AR13-0001</b> Dim.: B 261 x T 604 x H 522 mm Leistung: 230 V - 50 Hz - 0,75 HP / 0,55 kW Produktion: ca. 200 kg/h Scheiben Ø: 205 mm Untenloch Ø: 25 mm Gewicht: 25 kg	 <b>1.650,00 €</b>
	<b>Gemüseschneider 150</b> <b>Artikel: AR13-0010</b> Dim.: B 247 x T 622 x H 507 mm Leistung: 230 V - 50 Hz - 0,5 kW Produktion: ca. 150 kg/h Scheiben Ø: 205 mm, Untenloch Ø: 25 mm Gewicht: 25 kg	<b>1.100,00 €</b>

## Scheiben für Gemüseschneider



	<b>AR13-0003 - Schneidescheibe 2</b> Schneidstärke: 2 mm (Kunststoff) Geeignet für: Gurken, Karotten, Zwiebelringe, Pommes Chips, Weißkraut u.v.m.	<b>72,00 €</b>
	<b>AR13-0005 - Schneidescheibe 4</b> Schneidstärke: 4 mm (Kunststoff) Geeignet für: Grobschnitt Gurken, Karotten, Zwiebelringe, Pommes, Weißkraut u.v.m.	<b>72,00 €</b>
	<b>AR13-0011 - Reibescheibe 3</b> Reibestärke: 3 mm Geeignet für: Sellerie, Karotten, Rohkostsalate Walddorfsalate u.v.m.	<b>72,00 €</b>
	<b>AR13-0006 - Reibescheibe 4</b> Reibestärke: 4 mm Geeignet für: Sellerie, Karotten, Rohkostsalate Walddorfsalate u.v.m.	<b>72,00 €</b>
	<b>AR13-0007 - Reibescheibe 7</b> Reibestärke: 7 mm Geeignet für: Sellerie, Karotten, Rohkostsalate Walddorfsalate u.v.m.	<b>72,00 €</b>
	<b>AR13-0008 - Auswurfscheibe</b>	<b>65,00 €</b>

# Vorbereitung

## Aufschnittmaschinen



	Artikel	Euro
	<b>Aufschnittmaschine 250</b> <b>Artikel: AR13-0027</b> Dim.: B 480 x T 400 x H 360 mm Leistung: 230 V - 50 Hz - 0,15 kW Durchmesser: $\varnothing$ 250 mm, Schnittgröße: 180 mm Gewicht: 14 kg	650,00 €
	<b>Aufschnittmaschine 275</b> <b>Artikel: AR13-0028</b> Dim.: B 540 x T 455 x H 445 mm Leistung: 230 V - 50 Hz - 0,25 kW Durchmesser: $\varnothing$ 275 mm Schnittgröße: 220 mm Gewicht: 18 kg	850,00 €

## Fleischwolfe

	<b>Fleischwolf 120</b> <b>Artikel: AR13-0040</b> Dim.: B 475 x T 225 x H 365 mm Leistung: 230 V - 50 Hz - 0,85 kW Kapazität: 120 kg/h, inkl. 1x 5 mm Lochscheibe, 1x 8 mm Lochscheibe Gewicht: 24 kg	780,00 €
	<b>Fleischwolf 220</b> <b>Artikel: AR13-0041</b> Dim.: B 520 x T 300 x H 390 mm Leistung: 230 V - 50 Hz - 1,1 kW Kapazität: 220 kg/h, inkl. 1x 5 mm Lochscheibe, 1x 8 mm Lochscheibe Gewicht: 25 kg	950,00 €





# Vorbereitung

## Chinaherde 700

	Artikel	Euro
	<p><b>Gas Wok Kocher mit 1 Flamme 500x700 und Untergestell</b>  <b>Artikel: AR10-0014</b>            Dim: B 500 x T 700 x H 850 mm            Leistung: 1x 16 kW, 1 Brenner,            Erd- oder Propangas,            mit Pilotzünder und Pilotflamme pro Brenner,            Reinigung, Körper und Verkleidung aus Edelstahl,            mit Auffangschale und offenem Untergestell,            Gewicht: 40 kg</p>	1.500,00 €
	<p><b>Gas Wok Kocher mit 2 Flammen 1000x700 und Untergestell</b>  <b>Artikel: AR10-0015</b>            Dim: B 1000 x T 700 x H 850 mm            Leistung: 2x 16 kW, 2 Brenner,            Erd- oder Propangas,            mit Pilotzünder und Pilotflamme pro Brenner,            Reinigung, Körper und Verkleidung aus Edelstahl,            mit Auffangschale und offenem Untergestell,            Gewicht: 75 kg</p>	2.440,00 €
	<p><b>Gas Wok Kocher mit 3 Flammen 1420x700 und Untergestell</b>  <b>Artikel: AR10-0016</b>            Dim: B 1420 x T 700 x H 850 mm            Leistung: 3x 16 kW, 3 Brenner,            Erd- oder Propangas,            mit Pilotzünder und Pilotflamme pro Brenner,            Reinigung, Körper und Verkleidung aus Edelstahl,            mit Auffangschale und offenem Untergestell,            Gewicht: 95 kg</p>	3.940,00 €

# Pizzeria

## Elektro Pizzaofen

	Artikel	Euro
	<p><b>Manuell Pizzaofen 1 x Ø 330 mm mit herausnehmbarem Rost</b>  <b>Artikel: AR14-0001</b>            Dim.: B 540 x T 350 x H 200 mm            Leistung: 230 V - 50 Hz - 1,75 KW            Rostmaß: B 400 x T 335 mm            herausnehmbares Rost            Gewicht: 15,2 kg</p>	610,00 €
	<p><b>Digital Pizzaofen 1 x Ø 330 mm mit herausnehmbarem Rost</b>  <b>Artikel: AR14-0002</b>            Dim.: B 500 x T 400 x H 200 mm            Leistung: 230 V - 50 Hz - 1,75 KW            Rostmaß: B 400 x T 360 mm            herausnehmbares Rost            3 vorgestellte Programme / 4 manuelle Programme            Gewicht: 16,5 kg</p>	1.000,00 €
	<p><b>Snack Pizzaofen 1 x Ø 350 mm</b>  <b>Artikel: AR14-0003</b>            Dim: B 550 x T 430 x H 245 mm            Innenmaß: B 410 x T 370 x H 90 mm            Leistung: 2 kW - 230 V - 50 Hz            Thermostat: 50 - 300°C            mit Timer            mit Schamotstein            Gewicht: 19,4 kg</p>	680,00 €
	<p><b>Snack Pizzaofen 2 x Ø 350 mm</b>  <b>Artikel: AR14-0004</b>            Dim: B 550 x T 430 x H 375 mm            Innenmaß: 2 x B 410 x T 370 x H 90 mm            Leistung: 2,7 kW - 230 V - 50 Hz            Thermostat: 50 - 300°C            mit Timer            mit Schamotstein            Gewicht: 28,7 kg</p>	1.020,00 €

# Pizzeria

## GGF Elektro Pizzaofen mit Thermometer

	Artikel	Euro
	<p><b>Pizzaofen Einkammer m. T (4 x Ø 300 mm)</b>  <b>Artikel: AR14-0102</b>            Dim.: B 900 x T 735 x H 420 mm            Leistung: 230 - 400 V / 4,2 kW / 17,2 A            Innenmaß: B 610 x T 610 x H 140 mm            Temperatur: 50 - 500°C            Kapazität: 4 Pizzen a 300 mm Durchmesser            Vorderfront in Inox / Backfläche ist Hitzefest            Gewicht: ca. 76 kg</p>	1.310,00 €
	<p><b>Pizzaofen Doppelkammer 2x (4 x Ø 300 mm) mit Thermometer</b>  <b>Artikel: AR14-0103</b>            Dim.: B 900 x T 735 x H 750 mm            Leistung: 230 - 400 V / 8,4 kW / 34,5 A            Innenmaß: 2x B 610 x T 610 x H 140 mm            Temperatur: 50 - 500°C, Gewicht: ca. 132 kg            Kapazität: 4 + 4 Pizzen a 300 mm Durchmesser            Vorderfront in Inox / Backfläche ist Hitzefest</p>	1.960,00 €
	<p><b>Pizzaofen Einkammer m. T (6 x Ø 300 mm)</b>  <b>Artikel: AR14-0104</b>            Dim.: B 900 x T 1020 x H 420 mm            Leistung: 230 - 400 V / 7,2 kW / 29 A            Innenmaß: B 610 x T 915 x H 140 mm            Temperatur: 50 - 500°C            Kapazität: 6 Pizzen a 300 mm Durchmesser            Vorderfront in Inox / Backfläche ist Hitzefest            Gewicht: ca. 104 kg</p>	1.510,00 €
	<p><b>Pizzaofen Doppelkammer 2x (6 x Ø 300 mm) mit Thermometer</b>  <b>Artikel: AR14-0105</b>            Dim.: B 900 x T 1020 x H 750mm            Leistung: 230 - 400 V / 14,4 kW / 59 A            Innenmaß: B 610 x T 915 x H 140 mm            Temperatur: 50 - 500°C            Kapazität: 6 + 6 Pizzen a 300 mm Durchmesser            Vorderfront in Inox / Backfläche ist Hitzefest            Gewicht: ca. 176 kg</p>	2.370,00 €
	<p><b>Untergestell für Pizzaofen 4 x 300 mm</b>  <b>Artikel: AR14-0094</b>            Dim.: B 900 x T 735 x H 850 mm, Gewicht: 31 kg</p>	380,00 €
	<p><b>Untergestell für Pizzaofen 6 x 300 mm</b>  <b>Artikel: AR14-0095</b>            Dim.: B 900 x T 1020 x H 850 mm, Gewicht: 39 kg</p>	410,00 €

# Pizzeria

## GGF Elektro Pizzaofen m. T. breites Model

	Artikel	Euro
	<b>Pizzaofen Einkammer m. T (6 x Ø 330 mm)</b> <b>Artikel: AR14-0110</b> Dim.: B 1230 x T 785 x H 420 mm Leistung: 230 - 400 V / 8 kW / 12 A Innenmaß: B 990 x T 660 x H 140 mm Temperatur: 50 - 500°C Kapazität: 6 Pizzen a 330 mm Durchmesser Vorderfront in Inox / Backfläche ist Hitzebeständig Gewicht: ca. 106 kg	1.890,00 €
	<b>Pizzaofen Doppelkammer 2x (6 x Ø 330 mm) mit Thermometer</b> <b>Artikel: AR14-0111</b> Dim.: B 1230 x T 785 x H 750 mm Leistung: 230 - 400 V / 16 kW / 24 A Innenmaß: B 990 x T 660 x H 140 mm Temperatur: 50 - 500°C Kapazität: 6 + 6 Pizzen a 330 mm Durchmesser Vorderfront in Inox / Backfläche ist Hitzebeständig Gewicht: ca. 190 kg	2.820,00 €
	<b>Pizzaofen Einkammer m. T (9 x Ø 330 mm)</b> <b>Artikel: AR14-0112</b> Dim.: B 1230 x T 1100 x H 420 mm Leistung: 230 - 400 V / 12 kW / 18 A Innenmaß: B 990 x T 990 x H 140 mm Temperatur: 50 - 500°C Kapazität: 9 Pizzen a 330 mm Durchmesser Vorderfront in Inox / Backfläche ist Hitzebeständig Gewicht: ca. 120 kg	2.340,00 €
	<b>Pizzaofen Doppelkammer 2x (9 x Ø 330 mm) mit Thermometer</b> <b>Artikel: AR14-0113</b> Dim.: B 1230 x T 1100 x H 750 mm Leistung: 230 - 400 V / 24 kW / 36 A Innenmaß: B 990 x T 990 x H 140 mm Temperatur: 50 - 500°C Kapazität: 9 + 9 Pizzen a 330 mm Durchmesser Vorderfront in Inox / Backfläche ist Hitzebeständig Gewicht: ca. 221 kg	3.710,00 €
	<b>Untergestell für Pizzaofen 6 x 330 mm</b> <b>Artikel: AR14-0097</b> Dim.: B 1230 x T 785 x H 850 mm, Gewicht: 47 kg	470,00 €
	<b>Untergestell für Pizzaofen 9 x 330 mm</b> <b>Artikel: AR14-0098</b> Dim.: B 1230 x T 1100 x H 850 mm, Gewicht: 50 kg	480,00 €

# Pizzeria

## GGF Elektro Pizzaofen mit Thermometer

	Artikel	Euro
	<p><b>Pizzaofen Einkammer m. T (4 x Ø 360 mm)</b>  <b>Artikel: AR14-0106</b>            Dim.: B 1010 x T 850 x H 420 mm            Leistung: 230 - 400 V / 6 kW / 24,6 A            Innenmaß: B 720 x T 720 x H 140 mm            Temperatur: 50 - 500°C            Kapazität: 4 Pizzen a 360 mm Durchmesser            Vorderfront in Inox / Backfläche ist Hitzefest            Gewicht: ca. 95 kg</p>	1.485,00 €
	<p><b>Pizzaofen Doppelkammer 2x (4 x Ø 360 mm) mit Thermometer</b>  <b>Artikel: AR14-0107</b>            Dim.: B 1010 x T 850 x H 750mm            Leistung: 230 - 400 V / 12 kW / 49,5 A            Innenmaß: B 720 x T 720 x H 140 mm            Temperatur: 50 - 500°C, Gewicht: ca. 165 kg            Kapazität: 4 + 4 Pizzen a 360 mm Durchmesser            Vorderfront in Inox / Backfläche ist Hitzefest</p>	2.300,00 €
	<p><b>Pizzaofen Einkammer m. T (6 x Ø 360 mm)</b>  <b>Artikel: AR14-0108</b>            Dim.: B 1010 x T 1210 x H 420 mm            Leistung: 230 - 400 V / 9 kW / 37,5 A            Innenmaß: B 720 x T 1080 x H 140 mm            Temperatur: 50 - 500°C            Kapazität: 6 Pizzen a 360 mm Durchmesser            Vorderfront in Inox / Backfläche ist Hitzefest            Gewicht: ca. 137 kg</p>	1.810,00 €
	<p><b>Pizzaofen Doppelkammer 2x (6 x Ø 360 mm) mit Thermometer</b>  <b>Artikel: AR14-0109</b>            Dim.: B 1010 x T 1210 x H 750 mm            Leistung: 230 - 400 V / 18 kW / 75 A            Innenmaß: B 720 x T 1080 x H 140 mm            Temperatur: 50 - 500°C, Gewicht: ca. 232 kg            Kapazität: 6 + 6 Pizzen a 360 mm Durchmesser            Vorderfront in Inox / Backfläche ist Hitzefest</p>	2.970,00 €
	<p><b>Untergestell für 4 x 360 mm</b>  <b>Artikel: AR14-0100</b>            Dim.: B 1010 x T 850 x H 850 mm, Gewicht: 37 kg</p>	390,00 €
	<p><b>Untergestell für 6 x 360 mm</b>  <b>Artikel: AR14-0101</b>            Dim.: B 1010 x T 1210 x H 850 mm, Gewicht: 47 kg</p>	460,00 €



# Pizzeria

## Zubehör für GGF Pizzaofen

	Artikel	Euro
	<b>Aufpreis für Rollen Set</b> <b>Artikel: AR14-0096</b> Dim.: B 1010 x T 1210 x H 750 mm	245,00 €
	<b>Pizzastein 610 x 305 für Pizzaofen</b> <b>Artikel: AR14-1030</b> Dim.: B 610 x T 305 x H 17 mm, passend für Pizzaofen AR14-0102 bis AR14-0105 Gewicht: 4,13 kg	170,00 €
	<b>Pizzastein 718 x 359 für Pizzaofen</b> <b>Artikel: AR14-1031</b> Dim.: B 718 x T 359 x H 17 mm, passend für Pizzaofen AR14-0106 bis AR14-0109 Gewicht: 6,00 kg	230,00 €
	<b>Pizzastein 660 x 330 für Pizzaofen</b> <b>Artikel: AR14-1032</b> Dim.: B 660 x T 330 x H 14 mm, passend für Pizzaofen AR14-0110 und AR14-0111 Gewicht: 3,10 kg	140,00 €
	<b>Pizzastein 990 x 330 für Pizzaofen</b> <b>Artikel: AR14-1033</b> Dim.: B 990 x T 330 x H 14 mm, passend für Pizzaofen AR14-0112 und AR14-0113 Gewicht: 5,00 kg	180,00 €

# Pizzeria

## Elektro Pizzaofen ohne Thermometer

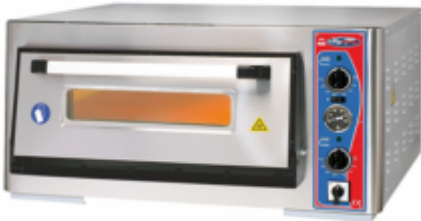

	Artikel	Euro
	<p><b>Pizzaofen Einkammer 4 x Ø 250 mm</b>  <b>Artikel: AR99-0930 - ohne Thermometer</b>            Dim.: B 800 x T 730 - 860 x H 360 mm            Leistung: 400 V - 2F + N - 4 kW, bis 500°C            Innenmaß: B 510 x T 510 x H 100 mm            Kapazität: 4 x Ø 250 mm            Gewicht: 56 kg / 0,3 m<sup>3</sup>  <b>Vorderfront aus Edelstahl</b></p>	1.000,00 €
	<p><b>Pizzaofen Doppelkammer 4 + 4 x Ø 250 mm</b>  <b>Artikel: AR99-0931 - ohne Thermometer</b>            Dim.: B 800 x T 730 - 860 x H 520 mm            Leistung: 400 V - 3F + N - 6 kW, bis 500°C            Innenmaß: B 510 x T 510 x H 100 mm            Kapazität: 4 + 4 x Ø 250 mm            Gewicht: 73 kg / 0,3 m<sup>3</sup>  <b>Vorderfront aus Edelstahl</b></p>	1.485,00 €

## Elektro Pizzaofen mit Thermometer

	<p><b>Pizzaofen Einkammer 4 x Ø 300 mm mit Thermometer und Schalter</b>  <b>Artikel: AR99-0942</b>            Dim.: B 890 x T 810 - 1040 x H 430 mm            Leistung: 400 V - 3F + N - 5 kW, bis 500°C            Innenmaß: B 620 x T 620 x H 150 mm            Kapazität: 4 x Ø 300 mm, Gewicht: 75 kg  <b>Vorderfront aus Edelstahl</b></p>	1.260,00 €
	<p><b>Pizzaofen Doppelkammer 4 + 4 x Ø 300 mm mit Thermometer und Schalter</b>  <b>Artikel: AR99-0943</b>            Dim.: B 890 x T 810 - 1040 x H 760 mm            Leistung: 400 V - 3F + N - 10 kW, bis 500°C            Innenmaß: B 620 x T 620 x H 150 mm            Kapazität: 4 + 4 x Ø 300 mm            Gewicht: 144 kg  <b>Vorderfront aus Edelstahl</b></p>	2.210,00 €
	<p><b>Pizzaofen Einkammer 4 x Ø 340 mm mit Thermometer und Schalter</b>  <b>Artikel: AR99-0944</b>            Dim.: B 970 x T 890 - 1120 x H 430 mm            Leistung: 400 V - 3F + N - 5 kW, bis 500°C            Innenmaß: B 700 x T 700 x H 150 mm            Kapazität: 4 x Ø 340 mm            Gewicht: 82 kg  <b>Vorderfront aus Edelstahl</b></p>	1.425,00 €

# Pizzeria

## Elektro Pizzaofen mit Thermometer

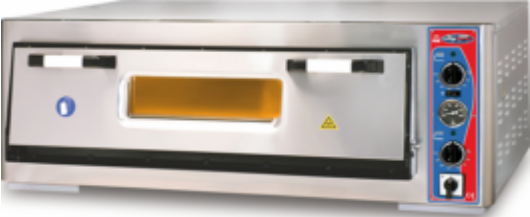
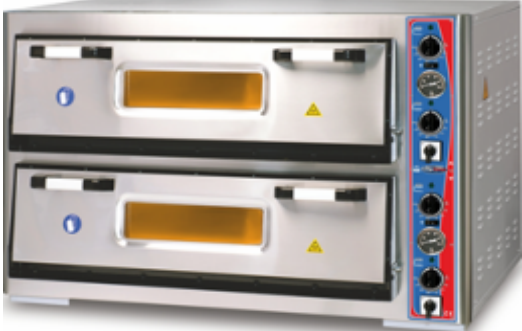
	Artikel	Euro
	<p><b>Pizzaofen Doppelkammer 4 + 4 x Ø 340 mm mit Thermometer und Schalter</b>  <b>Artikel: AR99-0945</b>            Dim.: B 970 x T 890 - 1120 x H 760 mm            Leistung: 400 V - 3F + N - 10 kW, bis 500°C            Innenmaß: B 700 x T 700 x H 150 mm            Kapazität: 4 + 4 x Ø 340 mm            Gewicht: 155 kg  <b>Vorderfront aus Edelstahl</b></p>	2.470,00 €
	<p><b>Pizzaofen Einkammer 6 x Ø 300 mm mit Thermometer und Schalter</b>  <b>Artikel: AR99-0946</b>            Dim.: B 890 x T 1100 - 1340 x H 430 mm            Leistung: 400 V - 3F + N - 6 kW, bis 500°C            Innenmaß: B 620 x T 920 x H 150 mm            Kapazität: 6 x Ø 300 mm            Gewicht: 102 kg  <b>Vorderfront aus Edelstahl</b></p>	1.960,00 €
	<p><b>Pizzaofen Doppelkammer 6 + 6 x Ø 300 mm mit Thermometer und Schalter</b>  <b>Artikel: AR99-0947</b>            Dim.: B 890 x T 1100 - 1340 x H 760 mm            Leistung: 400 V - 3F + N - 12 kW, bis 500°C            Innenmaß: B 620 x T 920 x H 150 mm            Kapazität: 6 + 6 x Ø 300 mm            Gewicht: 195 kg  <b>Vorderfront aus Edelstahl</b></p>	3.195,00 €
	<p><b>Pizzaofen Einkammer 6 x Ø 300 mm mit Thermometer und Schalter</b>  <b>Artikel: AR99-0948</b>            Dim.: B 1190 x T 720 - 880 x H 430 mm            Leistung: 400 V - 2F + N - 6 kW, bis 500°C            Innenmaß: B 920 x T 620 x H 150 mm            Kapazität: 6 x Ø 300 mm            Gewicht: 102 kg  <b>Vorderfront aus Edelstahl</b></p>	2.200,00 €
	<p><b>Pizzaofen Doppelkammer 6 + 6 x Ø 300 mm mit Thermometer und Schalter</b>  <b>Artikel: AR99-0949</b>            Dim.: B 1190 x T 720 - 880 x H 760 mm            Leistung: 400 V - 3F + N - 12 kW, bis 500°C            Innenmaß: B 920 x T 620 x H 150 mm            Kapazität: 6 + 6 x Ø 300 mm            Gewicht: 195 kg  <b>Vorderfront aus Edelstahl</b></p>	3.390,00 €

# Pizzeria

## Elektro Pizzaofen mit Thermometer

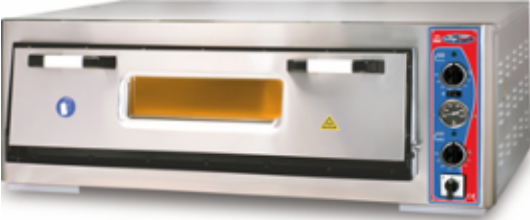
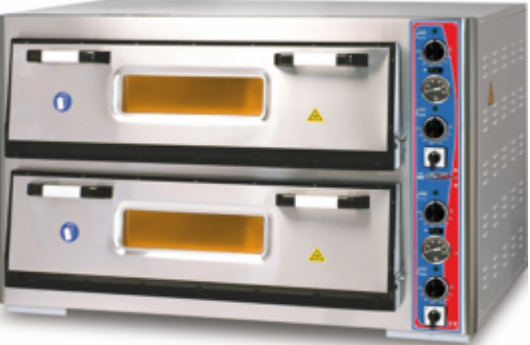
	Artikel	Euro
	<p><b>Pizzaofen Einkammer 9 x Ø 300 mm mit Thermometer und Schalter</b>  <b>Artikel: AR99-0950</b>            Dim.: B 1190 x T 1030 - 1190 x H 430 mm            Leistung: 400 V - 2F + N - 6 kW, bis 500°C            Innenmaß: B 920 x T 920 x H 150 mm            Kapazität: 9 x Ø 300 mm            Gewicht: 130 Kg  <b>Vorderfront aus Edelstahl</b></p>	2.730,00 €
	<p><b>Pizzaofen Doppelkammer 9 + 9 x Ø 300 mm mit Thermometer und Schalter</b>  <b>Artikel: AR99-0951</b>            Dim.: B 1190 x T 1030 - 1190 x H 760 mm            Leistung: 400 V - 3F + N - 16 kW, bis 500°C            Innenmaß: B 920 x T 920 x H 150 mm            Kapazität: 9 + 9 x Ø 300 mm            Gewicht: 245 Kg  <b>Vorderfront aus Edelstahl</b></p>	4.500,00 €

## Untergestell für Pizzaofen



	<p><b>Untergestell für Pizzaofen 500x500</b>  <b>Artikel: AR99-0952</b>            Dim.: B 800 x T 640 x H 850 mm, Gewicht: 28 kg</p>	360,00 €
	<p><b>Untergestell für Pizzaofen 620x620</b>  <b>Artikel: AR99-0953</b>            Dim.: B 920 x T 720 x H 850 mm, Gewicht: 31 kg</p>	380,00 €
	<p><b>Untergestell für Pizzaofen 700x700</b>  <b>Artikel: AR99-0954</b>            Dim.: B 970 x T 800 x H 850 mm, Gewicht: 36 kg</p>	440,00 €
	<p><b>Untergestell für Pizzaofen 620x920</b>  <b>Artikel: AR99-0955</b>            Dim.: B 890 x T 1020 x H 850 mm, Gewicht: 38 kg</p>	460,00 €
	<p><b>Untergestell für Pizzaofen 920x620</b>  <b>Artikel: AR99-0956</b>            Dim.: B 1190 x T 720 x H 850 mm, Gewicht: 38 kg</p>	460,00 €
	<p><b>Untergestell für Pizzaofen 920x920</b>  <b>Artikel: AR99-0957</b>            Dim.: B 1190 x T 1030 x H 850 mm, Gewicht: 48 kg</p>	490,00 €

# Pizzeria

## Pizzasteine

	Artikel	Euro
 <p>Schamotsteine für Pizzaofen</p>	<b>Schamotstein für Pizzaofen 510x510</b> <b>Artikel: AR14-1018</b> für Pizzaofen mit Innenmaß 510 x 510 mm Dim.: B 505 x T 505 x H 14 mm, Gewicht: 5 kg	220,00 €
	<b>Schamotstein für Pizzaofen 620x620</b> <b>Artikel: AR14-1019</b> für Pizzaofen mit Innenmaß 620 x 620 mm Dim.: B 615 x T 610 x H 17 mm, Gewicht: 6 kg	290,00 €
	<b>Schamotstein für Pizzaofen 920x620</b> <b>Artikel: AR14-1020</b> für Pizzaofen mit Innenmaß 920 x 620 mm Dim.: B 915 x T 610 x H 17 mm, Gewicht: 7 kg	380,00 €
	<b>Schamotstein für Pizzaofen 700x700</b> <b>Artikel: AR14-1021</b> für Pizzaofen mit Innenmaß 700 x 700 mm Dim.: B 695 x T 345 x H 18 mm, Gewicht: 5 kg	210,00 €

## Pizzaofen

	<b>Pizzaofen GRANDE44DE</b> <b>Backkammer komplett mit Schamottstein</b> <b>Artikel: AR14-0033</b> Backkammer mit nichttoxischen, hochisolierten Materialien mit Sicherheitsthermostat und Beleuchtung Vorderfront aus Edelstahl Aussenmaße: B 1010 x T 1030 - 1200 x H 800 mm Innenmaße: B 670 x T 680 x H 150 mm <b>für 4 + 4 Pizzen Ø 330 mm</b> Leistung: 10kW, 400V Netto Gewicht: 188 kg / Brutto Gewicht: 200 kg	4.700,00 €
	<b>Pizzaofen GRANDE66DE</b> <b>Backkammer komplett mit Schamottstein</b> <b>Artikel: AR14-0034</b> Backkammer mit nichttoxischen, hochisolierten Materialien mit Sicherheitsthermostat und Beleuchtung Vorderfront aus Edelstahl Aussenmaße: B 1010 x T 1380 - 1550 x H 800 mm Innenmaße: B 670 x T 1030 x H 150 mm <b>für 6 + 6 Pizzen Ø 330 mm</b> Leistung: 12kW, 400V Netto Gewicht: 240 kg / Brutto Gewicht: 250 kg	6.030,00 €

# Pizzeria

## Elektro Pizzaofen









	Artikel	Euro
	<p><b>Pizzaofen FIRINO44DE</b>  <b>Artikel: AR14-0037</b>            Vorderfront und Backkammer Edelstahl            thermostatische Regelung bis 500°C            Ober- u. Unterhitze getrennt schaltbar            beste Isolierung, mit Innenbeleuchtung            Tür mit feuerfestem Glasfenster            Außenmaße: B 840 x T 840 - 940 x H 820 mm            Innenmaße: B 620 x T 620 x H 150 mm  <b>für 4 + 4 Pizzen Ø 300 mm</b>            Anschlußwert: 10kW, 400V            Netto Gewicht: 155 kg / Brutto Gewicht: 165 kg</p>	3.500,00 €
	<p><b>Pizzaofen FIRINO66DE</b>  <b>Artikel: AR14-0038</b>            Vorderfront und Backkammer Edelstahl            thermostatische Regelung bis 500°C            Ober- u. Unterhitze getrennt schaltbar            beste Isolierung, mit Innenbeleuchtung            Tür mit feuerfestem Glasfenster            Außenmaße: B 840 x T 1140 - 1240 x H 820 mm            Innenmaße: B 620 x T 920 x H 150 mm  <b>für 6 + 6 Pizzen Ø 300 mm</b>            Anschlußwert: 12kW, 400V            Netto Gewicht: 185 kg / Brutto Gewicht: 195 kg</p>	4.260,00 €

## Untergestell für Pizzaofen

	<p><b>Untergestell für FIRINO44DE</b>  <b>Artikel: AR14-0039</b>            Dim.: B 840 x T 780 x H 850 mm, Gewicht: 31 kg</p>	440,00 €
	<p><b>Untergestell für FIRINO66DE</b>  <b>Artikel: AR14-0040</b>            Dim.: B 840 x T 1070 x H 850, Gewicht: 39 kg</p>	480,00 €
	<p><b>Untergestell für GRANDE44DE</b>  <b>Artikel: AR14-0043</b>            Dim.: B 1010 x T 910 x H 850 mm, Gewicht: 40 kg</p>	490,00 €
	<p><b>Untergestell für GRANDE66DE</b>  <b>Artikel: AR14-0044</b>            Dim.: B 1010 x T 1260 x H 850 mm, Gewicht: 50 kg</p>	540,00 €

# Pizzeria

## GGF Elektro Pizzaofen Vollschamott



		Artikel	
 <p><b>ganze Kammer aus Vollschamottstein</b></p>	<p><b>Pizzaofen Einkammer 4 Pizzen Ø 360 mm</b>  <b>Artikel: AR14-0046</b>            Dim.: B 1010 x H 420 x T 850 mm            Leistung: 230 - 400 V - 6 kW            Innenmaß: B 720 x H 140 x T 720 mm            Temperatur: 50 - 500°C            Kapazität: 4 Pizzen Ø 360 mm Durchmesser            Überzug aus rostfreiem Edelstahl            Backfläche ist hitzefest / Gewicht: ca. 115 Kg</p>	<p><b>2.170,00 €</b></p> 	
 <p><b>ganze Kammer aus Vollschamottstein</b></p>	<p><b>Pizzaofen Doppelkammer</b>  <b>4 + 4 Pizzen Ø 360 mm - Artikel: AR14-0047</b>            Dim.: B 1010 x H 750 x T 850 mm            Leistung: 230 - 400 V - 12 kW            Innenmaß: B 720 x H 140 x T 720 mm            Temperatur: 50 - 500°C            Kapazität: 4 + 4 Pizzen Ø 360 mm Durchmesser            Überzug aus rostfreiem Edelstahl            Backfläche ist hitzefest / Gewicht: ca. 200 Kg</p>	<p><b>3.560,00 €</b></p> 	
 <p><b>ganze Kammer aus Vollschamottstein</b></p>	<p><b>Pizzaofen Einkammer 6 Pizzen Ø 360 mm</b>  <b>Artikel: AR14-0048</b>            Dim.: B 1010 x H 420 x T 1210 mm            Leistung: 230 - 400 V - 9 kW            Innenmaß: B 720 x H 140 x T 1080 mm            Temperatur: 50 - 500°C            Kapazität: 6 Pizzen Ø 360 mm Durchmesser            Überzug aus rostfreiem Edelstahl            Backfläche ist hitzefest / Gewicht: ca. 165 Kg</p>	<p><b>2.540,00 €</b></p> 	
 <p><b>ganze Kammer aus Vollschamottstein</b></p>	<p><b>Pizzaofen Doppelkammer</b>  <b>6 + 6 Pizzen Ø 360 mm - Artikel: AR14-0049</b>            Dim.: B 1010 x H 750 x T 1210 mm            Leistung: 230 - 400 V - 18 kW            Innenmaß: B 720 x H 140 x T 1080 mm            Temperatur: 50 - 500°C            Kapazität: 6 + 6 Pizzen Ø 360 mm Durchmesser            Überzug aus rostfreiem Edelstahl            Backfläche ist hitzefest / Gewicht: ca. 300 Kg</p>	<p><b>4.470,00 €</b></p> 	
	<p><b>Untergestelle 4x36 ohne Räder</b>  <b>Artikel: AR14-0050</b>            für AR14-0046 u. AR14-0047, Gewicht: 37 kg</p>	<p><b>450,00 €</b></p>	
	<p><b>Untergestelle 6x36 ohne Räder</b>  <b>Artikel: AR14-0051</b>            für AR14-0048 u. AR14-0049, Gewicht: 47 kg</p>	<p><b>530,00 €</b></p>	
	<p><b>Aufpreis für Rollen - Artikel: AR14-0096</b></p>	<p><b>250,00 €</b></p>	

# Pizzeria

## GGF Elektro Pizzaofen Vollschatmott



	Artikel	Euro
 <p><b>ganze Kammer aus Vollschatmottstein</b></p>	<p><b>Pizzaofen Einkammer 6 Pizzen Ø 360 mm</b>  <b>Artikel: AR14-0052</b>            Dim.: B 1370 x H 420 x T 850 mm            Leistung: 230 - 400 V - 9 kW            Innenmaß: B 1080 x H 140 x T 720 mm            Temperatur: 50 - 500°C            Kapazität: 6 Pizzen Ø 360 mm Durchmesser            Überzug aus rostfreiem Edelstahl            Backfläche ist hitzefest / Gewicht: ca. 175 Kg</p>	<p><b>2.850,00 €</b></p> 
	<p><b>Pizzaofen Doppelkammer</b>  <b>6 + 6 Pizzen Ø 360 mm - Artikel: AR14-0053</b>            Dim.: B 1370 x H 750 x T 850 mm            Leistung: 230 - 400 V - 18 kW            Innenmaß: B 1080 x H 140 x T 720 mm            Temperatur: 50 - 500°C            Kapazität: 6 + 6 Pizzen Ø 360 mm Durchmesser            Überzug aus rostfreiem Edelstahl            Backfläche ist hitzefest / Gewicht: ca. 320 Kg  <b>ganze Kammer aus Vollschatmottstein</b></p>	<p><b>5.150,00 €</b></p> 
 <p><b>ganze Kammer aus Vollschatmottstein</b></p>	<p><b>Pizzaofen Einkammer 9 Pizzen Ø 360 mm</b>  <b>Artikel: AR14-0055</b>            Dim.: B 1370 x H 420 x T 1210 mm            Leistung: 230 - 400 V - 13,2 kW            Innenmaß: B 1080 x H 140 x T 1080 mm            Temperatur: 50 - 500°C            Kapazität: 9 Pizzen a 360 mm Durchmesser            Überzug aus rostfreiem Edelstahl            Backfläche ist hitzefest / Gewicht: ca. 220 Kg</p>	<p><b>3.610,00 €</b></p> 
	<p><b>Pizzaofen Doppelkammer</b>  <b>9 + 9 Pizzen Ø 360 mm - Artikel: AR14-0056</b>            Dim.: B 1370 x H 750 x T 1210 mm            Leistung: 230 - 400 V - 26,4 kW            Innenmaß: B 1080 x H 140 x T 1080 mm            Temperatur: 50 - 500°C            Kapazität: 9 + 9 Pizzen Ø 360 mm Durchmesser            Überzug aus rostfreiem Edelstahl            Backfläche ist hitzefest / Gewicht: ca. 400 Kg  <b>ganze Kammer aus Vollschatmottstein</b></p>	<p><b>6.690,00 €</b></p> 
	<p><b>Untergestelle für FR Linie ohne Räder</b>  <b>Art.: AR14-0057 - für AR14-0052 u. AR14-0053</b>  <b>Art.: AR14-0058 - für AR14-0055 u. AR14-0056</b>  <b>Aufpreis für Rollen - Artikel: AR14-0096</b></p>	<p><b>570,00 €</b>  <b>750,00 €</b>  <b>240,00 €</b></p>

## Teigknetmaschinen mit festem Kessel

	Artikel	Euro
 <p>GGF mit langjähriger Erfahrung in die Produktion von professionellen Geräte. Top Qualität „Made in Italy“</p>	<p><b>Teigknetmaschine 1 Speed</b>  <b>22 Liter / 17 kg</b>  <b>Artikel: AR15-0041</b>            Dim.: B 400 x T 700 x H 680 mm            Leistung: 400V - 3 - 50 Hz / 0,75 kW - 1 HP            Kapazität: 22 Liter / 17 kg - 70 kg/h            1 Geschwindigkeit, auf Rollen, Gewicht: 75 kg  <b>Artikel: AR15-0001 - 230V</b></p>	1.670,00 €
	<p><b>Teigknetmaschine 2 Speed</b>  <b>22 Liter / 17 kg</b>  <b>Artikel: AR15-0041.2</b> 2 Geschwindigkeiten</p>	1.775,00 €
	<p><b>Teigknetmaschine 1 Speed</b>  <b>33 Liter / 25 kg</b>  <b>Artikel: AR15-0042</b>            Dim.: B 450 x T 740 x H 780 mm            Leistung: 400V - 3 - 50 Hz / 1,1 kW - 1,5 HP            Kapazität: 33 Liter / 25 kg - 100 kg/h            1 Geschwindigkeit, auf Rollen, Gewicht: 81 kg  <b>Artikel: AR15-0002 - 230V</b></p>	1.825,00 €
	<p><b>Teigknetmaschine 2 Speed</b>  <b>33 Liter / 25 kg</b>  <b>Artikel: AR15-0042.2</b> 2 Geschwindigkeiten</p>	2.150,00 €
	<p><b>Teigknetmaschine 1 Speed</b>  <b>42 Liter / 33 kg</b>  <b>Artikel: AR15-0043</b>            Dim.: B 510 x T 840 x H 780 mm            Leistung: 400V - 3 - 50 Hz / 1,5 kW - 2 HP            Kapazität: 42 Liter / 33 Kg - 140 Kg/h            1 Geschwindigkeit, auf Rollen, Gewicht: 107 kg</p>	2.250,00 €
	<p><b>Teigknetmaschine 2 Speed</b>  <b>42 Liter / 33 kg</b>  <b>Artikel: AR15-0043.2,</b> 2 Geschwindigkeiten</p>	2.575,00 €
	<p><b>Teigknetmaschine 53 Lit. / 42 kg - 2 Speed</b>  <b>Artikel: AR15-0050</b>            Dim.: B 560 x T 880 x H 830 mm            Leistung: 400 V - 50 Hz - 2-3 Hp            Kapazität: 53 Liter / 42 kg - 170 kg/h,            mit Timer, auf Rollen, Kessel nicht abnehmbar            Gewicht: 95 kg</p>	2.790,00 €

# Pizzeria

## Teigausrollmaschine



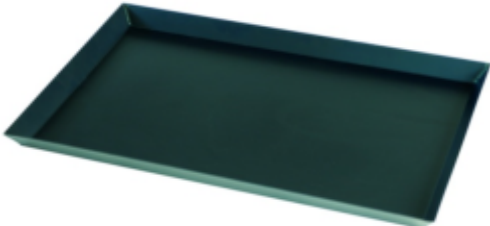

	Artikel	Euro
	<b>Teigausrollmaschine 140 - 310 mm</b> <b>Artikel: AR16-0020</b> Dim.: B 440 x T 340 x H 640 mm Leistung: 230 V - 50 Hz - 1 Ph - 0,5 HP - 0,37 kW Pizza Ø: 140 - 310 mm, Teig dicke ca. 0,5 - 4 mm Gewicht des Teiges: 80 - 210 gr., <a href="#">inkl. Fußpedal</a> Gewicht: 27 kg	1.390,00 €
	<b>Teigausrollmaschine 260 - 400 mm</b> <b>Artikel: AR16-0021</b> Dim.: B 540 x T 390 x H 740 mm Leistung: 230 V - 50 Hz - 1 Ph - 0,5 HP - 0,37 kW Pizza Ø: 260 - 400 mm, Teig dicke ca. 0,5 - 4 mm Gewicht des Teiges: 210 - 600 gr., <a href="#">inkl. Fußpedal</a> Gewicht: 30 kg  <b>GGF mit langjähriger Erfahrung in die Produktion von professionellen Geräte. Top Qualität „Made in Italy“</b>	1.480,00 €

## Zubehör

	<b>Pizzablech Runde Backform - Blau</b>  <b>AR14-1006</b> - Dim.: Ø 200 mm Rand: 25 mm 0,25 kg <b>AR14-1007</b> - Dim.: Ø 220 mm Rand: 25 mm 0,33 kg <b>AR14-1008</b> - Dim.: Ø 240 mm Rand: 25 mm 0,39 kg <b>AR14-1009</b> - Dim.: Ø 260 mm Rand: 25 mm 0,47 kg <b>AR14-1010</b> - Dim.: Ø 280 mm Rand: 25 mm 0,53 kg <b>AR14-1011</b> - Dim.: Ø 300 mm Rand: 25 mm 0,61 kg <b>AR14-1012</b> - Dim.: Ø 320 mm Rand: 25 mm 0,62 kg <b>AR14-1013</b> - Dim.: Ø 340 mm Rand: 25 mm 0,72 kg <b>AR14-1014</b> - Dim.: Ø 360 mm Rand: 25 mm 0,77 kg <b>AR14-1015</b> - Dim.: Ø 400 mm Rand: 25 mm 1,00 kg	<b>7,30 €</b> <b>7,60 €</b> <b>8,00 €</b> <b>9,00 €</b> <b>9,80 €</b> <b>10,50 €</b> <b>11,70 €</b> <b>13,10 €</b> <b>13,80 €</b> <b>14,60 €</b>
aus Blaublech mit bordiertem Rand		
	<b>Pizzablech Rechteckig 08/10 mm aus Blaublech</b> <b>Artikel: AR14-1003</b> Dim.: B 400 x T 600 x H 30 mm <b>Gewicht: 1,90 kg</b>	40,00 €

# Pizzeria

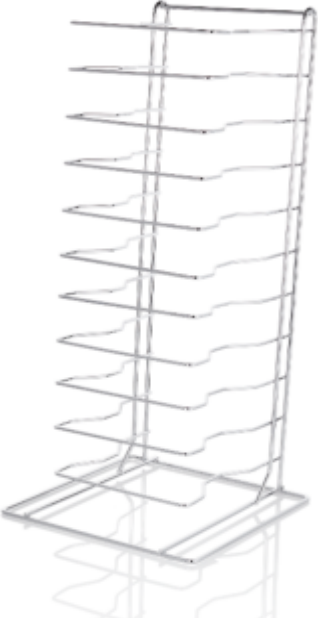
## Zubehör

	Artikel	Euro
	<p><b>Deckel für Pizzaballenbehälter 600 x 400</b>  <b>Artikel: AR14-1016</b>            Dim: B 600 x T 400 x H 20 mm            aus lebensmittelechtem Kunststoff            Gewicht: 0,8 kg</p>	25,00 €
	<p><b>Pizzaballenbehälter 600 x 400</b>  <b>Artikel: AR14-1017</b>            Dim: B 600 x T 400 x H 80 mm            aus lebensmittelechtem Kunststoff            Gewicht: 1,4 kg</p>	30,00 €
	<p><b>Pizzablechständer aus Aluminium für 14 Pizzas</b>  <b>Artikel: AR14-1022</b>            für 14 Pizzas,            Abstand zwischen Ebenen 4 cm            Dim.: B 305 x T 305 x H 690 mm            Gewicht: 1,50 kg</p>	60,00 €
	<p><b>Pizzablechständer aus Aluminium für 11 Pizzas</b>  <b>Artikel: AR14-1023</b>            für 11 Pizzas,            Abstand zwischen Ebenen 5,5 cm            Dim.: B 305 x T 305 x H 690 mm            Gewicht: 1,25 kg</p>	50,00 €
	<p><b>Pizzaschaufel Aluminium mit Holzgriff</b>  <b>Artikel: AR14-1001</b>            Dim.: L 790 mm - Schaufelmaß: T 350 x B 305 mm            Gewicht: 0,62 kg</p>	45,00 €
	<p><b>Pizzaheber (sehr stabil)</b>  <b>Artikel: AR14-1024</b>            Dim.: L 380 mm - Schaufelmaß: T 220 x B 180 mm            Gewicht: 0,5 kg</p>	60,00 €

# Teigausrollmaschine

## Teigausrollmaschine Tischgerät



	Artikel	Euro
 <p>geeignet für kleine und mittlere Konditoreien</p>	<p><b>Teigausrollmaschine 1480 mm Tischgerät</b>  <b>Artikel: AR16-0004</b>            Dim.: B 1480 x T 870 x H 600 mm            Geschlossen Dim.: B 650 x T 870 x H 730 mm            Leistung: 400 V / 50 - 60 Hz / 3 Ph            Zylinderöffnung: 0 – 40 mm            Zylinder Länge: 496 mm x Ø 60 mm            mit 1 Geschwindigkeit            Gewicht: 90 kg</p> <p>manuelle Bedienung des Bandes per Joystick,            Änderung der Band - Laufrichtung möglich,            Schutzgitter aus rostfreiem Stahl,            sehr gute Sichtbarkeit des Gebäcks mit der            Möglichkeit, den Teig durch den Schutzgitter            mit Mehl zu bestäuben,            einfache Reinigung der Abstreifer</p>	<p><b>6.750,00 €</b></p>
 <p>geeignet für kleine und mittlere Konditoreien</p>	<p><b>Teigausrollmaschine 2000 mm Tischgerät</b>  <b>Artikel: AR16-0005</b>            Dim.: B 2000 x T 870 x H 600 mm            Geschlossen Dim.: B 850 x T 870 x H 990 mm            Leistung: 400 V / 50 - 60 Hz / 3 Ph            Zylinderöffnung: 0 – 40 mm            Zylinder Länge: 496 mm x Ø 60 mm            mit 1 Geschwindigkeit            Gewicht: 99 kg</p> <p>manuelle Bedienung des Bandes per Joystick,            Änderung der Band - Laufrichtung möglich,            Schutzgitter aus rostfreiem Stahl,            sehr gute Sichtbarkeit des Gebäcks mit der            Möglichkeit, den Teig durch das Schutzgitter            mit Mehl zu bestäuben,            einfache Reinigung der Abstreifer</p>	<p><b>6.850,00 €</b></p>
 <p>geeignet für kleine und mittlere Konditoreien</p>	<p><b>Teigausrollmaschine 1800 mm Tischgerät</b>  <b>Artikel: AR16-0006</b>            Dim.: B 1800 x T 880 x H 650 mm            Geschlossen Dim.: B 650 x T 880 x H 860 mm            Leistung: 230 - 400 V / 50 - 60 Hz / 3 Ph            Zylinderöffnung: 0 – 35 mm            Zylinder Länge: 500 mm x Ø 60 mm  <b>Änderung der Band - Laufrichtung möglich</b>            mit 1 Geschwindigkeit            Gewicht: 117 kg</p> <p>Schutzgitter aus rostfreiem Stahl, sehr            gute Sichtbarkeit des Gebäcks mit            der Möglichkeit, den Teig durch das            Schutzgitter mit Mehl zu bestäuben,            einfache Reinigung der Abstreifer</p>	<p><b>7.250,00 €</b></p> 

# Teigausrollmaschine

## Teigausrollmaschine Tischgerät

	Artikel	Euro
 	<p><b>Teigausrollmaschine 2780 mm Standgerät</b>  <b>Artikel: AR16-0007</b>            Dim.: B 2780 x T 1010 x H 1160 mm            Geschlossen Dim.: B 640 x T 1010 x H 960 mm            Leistung: 400 V / 50 - Hz / 3 Ph            Zylinderöffnung: 0 – 40 mm            Zylinder Länge: 600 mm x Ø 70 mm            Änderung der Band - Laufrichtung möglich            manuelle Bedienung            Gewicht: 215 kg</p> <p>Schutzgitter aus rostfreiem Stahl,            sehr gute Sichtbarkeit des Gebäcks mit der            Möglichkeit, den Teig durch das Schutzgitter            mit Mehl zu bestäuben,            einfache Reinigung der Abstreifer</p> <p><b>andere Größen auf Anfrage</b></p>	<p><b>9.650,00 €</b></p>

### Zubehör nur zusammen mit Artikel: AR16-0007

	<p><b>Motor mit 1 Geschwindigkeiten</b>  <b>Artikel: AR16-0008</b>            Leistung: 230 - 400 V / 50 - 60 Hz / 3 Ph</p> <p><b>Motor mit 2 Geschwindigkeiten</b>  <b>Artikel: AR16-0009</b>            Leistung: 230 - 400 V / 50 - 60 Hz / 3 Ph</p>	<p><b>350,00 €</b></p> <p><b>500,00 €</b></p>
 	<p><b>Standard - Schneidgarnitur</b>  <b>Artikel: AR16-0010</b>            mit Scheidewalze und Querwalze  <b>nur für Geräte mit Motor 2 Geschwindigkeiten</b>            mit Schneidwalze für Croissants 140 x 130 mm</p>	<p><b>3.700,00 €</b></p>

# Teigausrollmaschine





## Teigausrollmaschine Tischgerät

	Artikel	Euro
	<p><b>Schneidwalzen mit verschiedenen Größen und Sonderformen auf Anfrage</b> <b>Artikel: AR16-0011</b> Croissant klein: Dim: 80 x 120 mm Croissant groß: Dim: 140 x 170 mm</p> <p><b>Rechteckig</b> Dim: 40 x 80 mm Dim: 40 x 100 mm Dim: 40 x 120 mm Dim: 60 x 160 mm Dim: 60 x 200 mm Dim: 140 x 160 mm Dim: 140 x 190 mm</p> <p><b>Rund glatte Kante</b> Dim: 0 - 49 mm Dim: 50 - 60 mm Dim: 61 - 70 mm Dim: 71 - 80 mm Dim: 81 - 120 mm Dim: über 120 mm</p> <p><b>Rund mit geriffelter Kante</b> Dim: 0 - 60 mm Dim: 61 - 70 mm Dim: 71 - 80 mm Dim: 81 - 120 mm Dim: über 120 mm</p> <p><b>Quadratisch</b> Dim: 110 x 110 mm Dim: 125 x 125 mm Dim: 140 x 140 mm</p>	Auf Anfrage



# Warm & Kalt Aufbewahrung

## Heiße Theken H 585 mm

	Artikel	Euro
<p>Komplett aus Edelstahl 18/10, mechanisches Thermostat, mit Ventilator und Wasserschublade für Befeuchtung, mit Beleuchtung im Innenraum, hinten mit Schiebetüren oder Flügeltüren zu öffnen, Steckerfertig.</p>		
	<p><b>Heiße Theke mit Umluft Tischgerät Kentucky Hot 1 GN</b>  <b>Artikel: AR17-2001</b>            Dim.: B 480 x T 775 x H 585 mm            Rostgröße: B 360 x T 400 x H 172 mm            Leistung: 1049 W / 230 V / 50 Hz            Kapazität: inkl. 1 x GN 1/1 Tiefe 20 mm            Temp. +30°C bis +90°C            mit Flügeltür nach oben            Gewicht Brutto: 51 Kg - 0,322 m³</p>	<p><b>2.000,00 €</b></p>
	<p><b>Heiße Theke mit Umluft Tischgerät Kentucky Hot 2 GN</b>  <b>Artikel: AR17-2002</b>            Dim.: B 750 x T 775 x H 585 mm            Rostgröße: B 630 x T 400 x H 172 mm            Leistung: 2061 W / 230 V / 50 Hz            Kapazität: inkl. 2 x GN 1/1 Tiefe 20 mm            Temp. +30°C bis +90°C            mit Flügeltür nach oben            Gewicht Brutto: 65 Kg - 0,486 m³</p>	<p><b>2.570,00 €</b></p>
	<p><b>Heiße Theke mit Umluft Tischgerät Kentucky Hot 3 GN</b>  <b>Artikel: AR17-2003</b>            Dim.: B 1080 x T 775 x H 585 mm            Rostgröße: B 950 x T 400 x H 172 mm            Leistung: 2061 W / 230 V / 50 Hz            Kapazität: inkl. 3 x GN 1/1 Tiefe 20 mm            Temp. +30°C bis +90°C            mit Schiebetüren            Gewicht Brutto: 99 Kg - 0,855 m³</p>	<p><b>3.320,00 €</b></p>
	<p><b>Heiße Theke mit Umluft Tischgerät Kentucky Hot 4 GN</b>  <b>Artikel: AR17-2004</b>            Dim.: B 1410 x T 775 x H 585 mm            Rostgröße: B 1280 x T 400 x H 172 mm            Leistung: 2122 W / 230 V / 50 Hz            Kapazität: inkl. 4 x GN 1/1 Tiefe 20 mm            Temp. +30°C bis +90°C            mit Schiebetüren            Gewicht Brutto: 119 Kg - 1,047 m³</p>	<p><b>3.750,00 €</b></p>

# Warm & Kalt Aufbewahrung

## Heiße Theken High H 745 mm

	Artikel	Euro
	<p><b>Heiße Theke mit Umluft Tischgerät</b>  <b>Model: Kentucky Hot 2 GN High</b>  <b>Artikel: AR17-2010</b>                      Dim.: B 750 x T 775 x H 745 mm                      Rostgröße unten: B 630 x T 400 x H 172 mm                      Rostgröße oben: B 630 x T 340 mm                      Leistung: 2130 W / 230 V / 50 Hz                      Kapazität: inkl. 2 x GN 1/1 Tiefe 20 mm                      Temp. +30°C bis +90°C                      mit Schiebetüren                      Gewicht Brutto: 92 Kg - 0,595 m³</p>	2.955,00 €
	<p><b>Heiße Theke mit Umluft Tischgerät</b>  <b>Model: Kentucky Hot 3 GN High</b>  <b>Artikel: AR17-2011</b>                      Dim.: B 1080 x T 775 x H 745 mm                      Rostgröße unten: B 950 x T 400 x H 172 mm                      Rostgröße oben: B 950 x T 340 mm                      Leistung: 2260 W / 230 V / 50 Hz                      Kapazität: inkl. 3 x GN 1/1 Tiefe 20 mm                      Temp. +30°C bis +90°C                      mit Schiebetüren,                      Gewicht Brutto: 117 Kg - 1,046 m³</p>	3.810,00 €
	<p><b>Heiße Theke mit Umluft Tischgerät</b>  <b>Kentucky Hot 4 GN High</b>  <b>Artikel: AR17-2012</b>                      Dim.: B 1410 x T 775 x H 745 mm                      Rostgröße unten: B 1280 x T 400 x H 172 mm                      Rostgröße oben: B 1280 x T 340 mm                      Leistung: 3260 W / 230 V / 50 Hz                      Kapazität: inkl. 4 x GN 1/1 Tiefe 20 mm                      Temp. +30°C bis +90°C                      mit Schiebetüren                      Gewicht Brutto: 135 Kg - 1,272 m³</p>	4.950,00 €

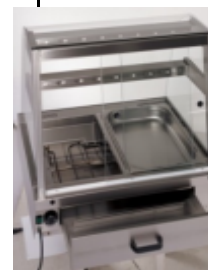

## Heiße Theken Self Service H 585 mm

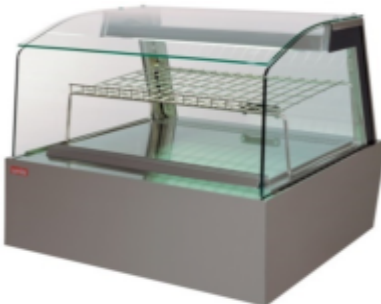
	<p><b>Heiße Theke mit Umluft Tischgerät</b>  <b>Kentucky Hot 2 GN Self Service</b>  <b>Artikel: AR17-2013</b>                      Dim.: B 750 x T 726 x H 585 mm                      Rostgröße: B 630 x T 400 x H 172 mm                      Leistung: 2061W / 230 V / 50 Hz                      Kapazität: inkl. 2 x GN 1/1 Tiefe 20 mm                      Temp. +30°C bis +90°C                      mit Flügeltür nach oben                      Gewicht Brutto: 53 Kg - 0,486 m³</p>	3.200,00 €
---	--	------------

# Warm & Kalt Aufbewahrung



## Heiße Theken High H 745 mm

	Artikel	Euro
	<p><b>Heiße Theke mit Umluft Tischgerät</b>  <b>Kentucky Hot 3 GN Self Service</b>  <b>Artikel: AR17-2014</b>                      Dim.: B 1080 x T 726 x H 585 mm                      Rostgröße: B 950 x T 400 x H 172 mm                      Leistung: 2061 W / 230 V / 50 Hz                      Kapazität: inkl. 3 x GN 1/1 Tiefe 20 mm                      Temp. +30°C bis +90°C                      mit Schiebetüren                      Gewicht Brutto: 72 Kg - 0,855 m³</p>	4.200,00 €

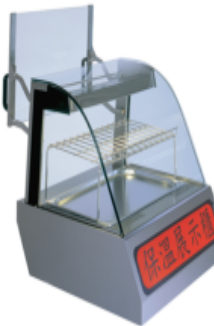
## Heiße Theken H 585 mm

	<p><b>Heiße Theke mit Umluft Tischgerät</b>  <b>Kentucky Hot 1 B</b>  <b>Artikel: AR17-2016</b>                      Dim.: B 616 x T 575 x H 585 mm                      Rostgröße: B 566 x T 276 x H 172 mm                      Leistung: 1530 W / 230 V / 50 Hz                      Kapazität: inkl. 1 x GN 1/1 Tiefe 20 mm                      Temp. +30°C bis +90°C                      mit Flügeltür nach oben  <b>inkl. beleuchtetem Front-Paneel ohne Bild</b>                      Gewicht Brutto: 60 Kg - 0,399 m³</p>	2.390,00 €	
--	---	------------	--

	<p><b>Heiße Theke mit Umluft Tischgerät</b>  <b>Kentucky Hot 1 S Self Service</b>  <b>Artikel: AR17-2017</b>                      Dim.: B 616 x T 573 x H 644 mm                      Rostgröße: B 595 x T 316 mm                      Leistung: 1100 W / 230 V / 50 Hz                      Temp. +30°C bis +90°C                      Hinten: Glas-Flügeltüren,                      vorne 2 Plexiglas-Scheiben  <b>inkl. beleuchtetem Front Paneel</b>                      Gewicht Brutto: 41 Kg - 0,355 m³</p>	2.680,00 €
---	---	------------

	<p><b>Heiße Theke mit Umluft Tischgerät</b>  <b>Kentucky Hot 1 S Self Service, High</b>  <b>Artikel: AR17-2018</b>                      Dim.: B 616 x T 573 x H 944 mm                      Rostgröße: B 595 x T 316 mm                      Leistung: 1100 W / 230 V / 50 Hz                      Temp. +30°C bis +90°C                      Hinten: Glas-Flügeltüren,                      vorne 3 Plexiglas-Scheiben  <b>inkl. beleuchtetem Front Paneel</b>                      Gewicht Brutto: 60 Kg - 0,498 m³</p>	2.950,00 €	
---	---	------------	---

# Warm & Kalt Aufbewahrung

## Zubehör für Heiße Theke

	Artikel	Euro
 <p>nicht für Modell 4 GN erhältlich</p>	<b>Schneidebrett für Heiße Theke</b> Kentucky Hot Standard und Kentucky Hot High	
	<b>Schneidebrett für 1 GN</b> Artikel: AR17-2020	180,00 €
	<b>Schneidebrett für 2 GN</b> Artikel: AR17-2021	210,00 €
	<b>Schneidebrett für 3 GN</b> Artikel: AR17-2022	250,00 €

## Kalte Theken H 585 mm

Komplett aus Edelstahl 18/10, Zwangsbelüftung mit niedrigem Betriebslärm, Elektronische Regelung und automatische Abtaugung, mit Beleuchtung im Innenraum, hinten mit Schiebetüren oder Flügeltüren zu öffnen, Steckerfertig

	<b>Kalte Theke Tischgerät</b> <b>Kentucky Cold 1 GN Standard</b> <b>Artikel: AR17-2030</b> Dim.: B 480 x T 775 x H 585 mm Rostgröße: B 360 x T 400 x H 172 mm Leistung: 290 W / 230 V / 50 Hz Kapazität: 1 x GN 1/1, ohne GN - Behälter Temp. +2°C bis +6°C, UT/RF: 25°C/60% <b>mit Flügeltür nach oben</b> Gewicht Brutto: 63 Kg - 0,322 m <sup>3</sup>	3.010,00 €
	<b>Kalte Theke Tischgerät</b> <b>Kentucky Cold 2 GN Standard</b> <b>Artikel: AR17-2031</b> Dim.: B 750 x T 775 x H 585 mm Rostgröße: B 630 x T 400 x H 172 mm Leistung: 330 W / 230 V / 50 Hz Kapazität: 2 x GN 1/1, ohne GN - Behälter Temp. +2°C bis +6°C, UT/RF: 25°C/60% <b>mit Flügeltür nach oben</b> Gewicht Brutto: 82 Kg - 0,486 m <sup>3</sup>	3.395,00 €
 <p>Beleuchtetem Front Paneel gegen Aufpreis</p>	<b>Kalte Theke Tischgerät</b> <b>Kentucky Cold 3 GN Standard</b> <b>Artikel: AR17-2032</b> Dim.: B 1080 x T 775 x H 585 mm Rostgröße: B 950 x T 400 x H 172 mm Leistung: 480 W / 230 V / 50 Hz Kapazität: 3 x GN 1/1, ohne GN - Behälter Temp. +2°C bis +6°C, UT/RF: 25°C/60% <b>mit Schiebetüren</b> Gewicht Brutto: 117 Kg - 0,855 m <sup>3</sup>	4.450,00 €

# Warm & Kalt Aufbewahrung

## Kalte Theken H 585 mm

	Artikel	Euro
	<p><b>Kalte Theke Tischgerät</b>  <b>Kentucky Cold 4 GN Standard</b>  <b>Artikel: AR17-2033</b>            Dim.: B 1410 x T 775 x H 585 mm            Rostgröße: B 1280 x T 400 x H 172 mm            Leistung: 650 W / 230 V / 50 Hz            Kapazität: 4 x GN 1/1, ohne GN - Behälter            Temp. +2°C bis +6°C, UT/RF: 25°C/60%  <b>mit Schiebetüren</b>            Gewicht Brutto: 146 Kg - 1,047 m<sup>3</sup></p>	<p><b>5.520,00 €</b></p>

## Kalte Theken H 745 mm

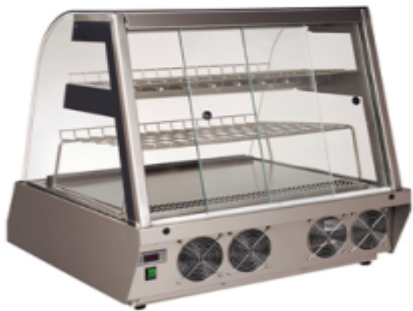
	<p><b>Kalte Theke Tischgerät</b>  <b>Kentucky Cold 2 GN High</b>  <b>Artikel: AR17-2036</b>            Dim.: B 750 x T 775 x H 745 mm            Rostgröße unten: B 630 x T 400 x H 172 mm            Rostgröße oben: B 630 x T 340 mm            Leistung: 3400 W / 230 V / 50 Hz            Kapazität: 2 x GN 1/1, ohne GN - Behälter            Temp. +2°C bis +6°C  <b>mit Schiebetüren</b>            Gewicht Brutto: 99 Kg - 0,595 m<sup>3</sup></p>	<p><b>3.900,00 €</b></p>
--	--	--------------------------

	<p><b>Kalte Theke Tischgerät</b>  <b>Kentucky Cold 3 GN High</b>  <b>Artikel: AR17-2037</b>            Dim.: B 1080 x T 775 x H 745 mm            Rostgröße unten: B 950 x T 400 x H 172 mm            Rostgröße oben: B 950 x T 340 mm            Leistung: 420 W / 230 V / 50 Hz            Kapazität: 3 x GN 1/1, ohne GN - Behälter            Temp. +2°C bis +6°C  <b>mit Schiebetüren</b>            Gewicht Brutto:            130 Kg - 1,046 m<sup>3</sup></p>	<p><b>5.100,00 €</b></p>
---	--	--------------------------

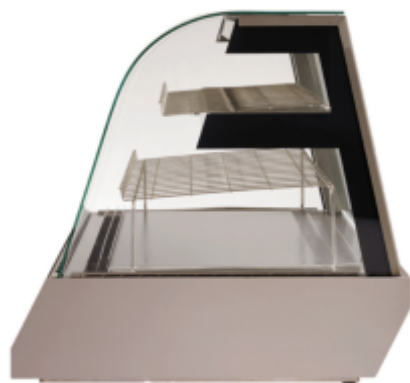

# Warm & Kalt Aufbewahrung

## Kalte Theken H 585 mm

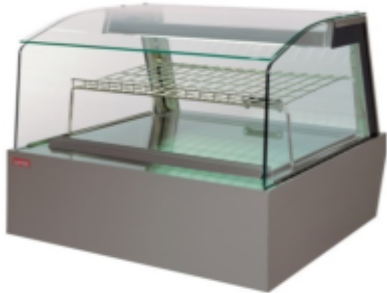
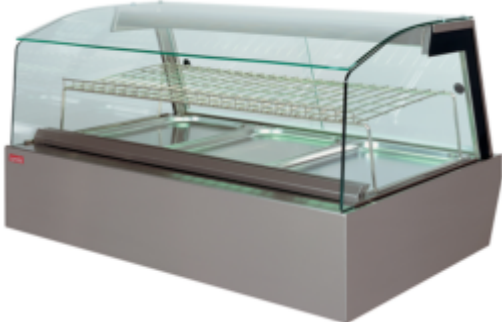





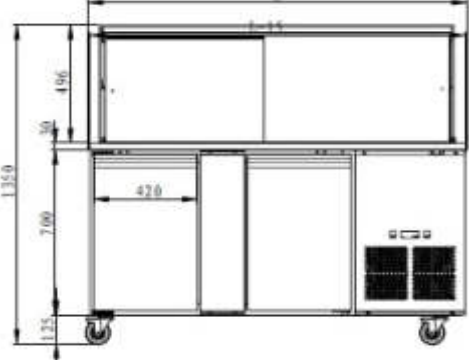

	Artikel	Euro
	<p><b>Kalte Theke Tischgerät</b>  <b>Kentucky Cold 2 GN Self Service</b>  <b>Artikel: AR17-2038</b>            Dim.: B 750 x T 726 x H 585 mm            Rostgröße: B 630 x T 400 x H 172 mm            Leistung: 330 W / 230 V / 50 Hz            Kapazität: 2 x GN 1/1, ohne GN - Behälter            Temp. +2°C bis +6°C  <b>mit Flügeltür nach oben</b>            Gewicht Brutto: 82 Kg - 0,486 m³</p>	<p><b>4.220,00 €</b></p>
	<p><b>Kalte Theke mit Umluft Tischgerät</b>  <b>Kentucky Cold 3 GN Self Service</b>  <b>Artikel: AR17-2039</b>            Dim.: B 1080 x T 726 x H 585 mm            Rostgröße: B 950 x T 400 x H 172 mm            Leistung: 480 W / 230 V / 50 Hz            Kapazität: 3 x GN 1/1, ohne GN - Behälter            Temp. +2°C bis +6°C  <b>mit Schiebetüren</b>            Gewicht Brutto: 116 Kg - 0,855 m³</p>	<p><b>5.550,00 €</b></p>

## Eis Theken H 585 mm

	<p><b>Eis Theke Tischgerät</b>  <b>Kentucky Cold 2 GN Ice Cream</b>  <b>Artikel: AR17-2040</b>            Dim.: B 750 x T 726 x H 585 mm            Leistung: 470 W / 230 V / 50 Hz            Kapazität: 4 x Eisbehälter            je 360 x 165 x 120 mm / 5 Liter            Temp. -14°C bis -16°C            mit Flügeltür nach oben  <b>inkl. beleuchtetem Front Panel</b>            Gewicht Brutto: 82 Kg - 0,486 m³</p>	<p><b>4.470,00 €</b></p>
		

# Warm & Kalt Aufbewahrung

## Kühltheke H 1400 mit Glasaufsatz

	Artikel	Euro
<p>Lange Lebensdauer durch Einsatz des umweltfreundlichen und Energiesparenden Kältemittels 290A, Innen / Außen Edelstahl, mit Holzfront, Umluft Kühlsystem, Kompressor Aspera, Secop oder Danfoss, Digitalthermostat Eliwell oder Dixell, Isolierung 60mm, Selbstschließende Tür, Türdichtung waschbar und austauschbar, <b>Umrüstung auf Höhenverstellbare Füße möglich</b>, Klimaklasse 4, Besonders leichte Reinigung durch abgerundete Ecken und Kanten, Passend für GN 1/1 Behälter in max. 150 mm Tiefe (GN Behälter nicht enthalten), LED-Beleuchtung, <b>1 Tragerost pro Tür</b> (325 x 630) mm, <b>Granit: rosa-grau</b></p>		
	<p><b>Kühltheke 1530 für 4 x 1/1 GN Granitplatte rosa-grau und 2 Türen mit Motor rechts</b>  <b>Artikel: AR17-4401</b>            Dim.: B 1530 x T 820 x H 1400 mm, auf Räder            Kapazität: 502 Liter,            Leistung: 260 W / 230 V / 50 Hz            Temp.: 0°C bis +8°C, Umluft Kühlsystem            Kapazität: 4 x 1/1 GN, ohne GN - Behälter            Energieverbrauch 2,5 (kW/24h), Gewicht: 188 kg</p>	<p><b>2.800,00 €</b></p> 
	<p><b>Kühltheke 1880 für 5 x 1/1 GN Granitplatte rosa-grau und 3 Türen mit Motor rechts</b>  <b>Artikel: AR17-4402</b>            Dim.: B 1880 x T 820 x H 1400 mm, auf Räder            Kapazität: 612 Liter            Leistung: 280 W / 230 V / 50 Hz            Temp.: 0°C bis +8°C,            Kapazität: 5 x 1/1 GN, ohne GN - Behälter            Energieverbrauch 6,72 (kW/24h), Gewicht: 230 kg</p>	<p><b>3.350,00 €</b></p> 
	<p><b>Kühltheke 2230 für 6 x 1/1 GN Granitplatte rosa-grau und 4 Türen mit Motor rechts</b>  <b>Artikel: AR17-4403</b>            Dim.: B 2230 x T 820 x H 1400 mm, auf Räder            Kapazität: 802 Liter            Leistung: 300 W / 230 V / 50 Hz            Temp.: 0°C bis +8°C, Umluft Kühlsystem            Kapazität: 6 x 1/1 GN, ohne GN - Behälter            Energieverbrauch 7,2 (kW/24h)            Gewicht: 270 kg</p>	<p><b>3.800,00 €</b></p> 
 	<p><b>Neutrales Element 400 mit Schublade auf Räder - Artikel: AR17-4404</b>            Dim.: B 400 x T 820 x H 855 mm, Gewicht: 38 kg            Schublade: Dim.: B 200 x T 520 x H 135 mm,</p> <p><b>Neutrales Element 600 mit Schublade auf Räder - Artikel: AR17-4405</b>            Dim.: B 600 x T 820 x H 855 mm, Gewicht: 52 kg            Schublade: Dim.: B 400 x T 520 x H 135 mm,</p> <p><b>AR17-4441 - Gummidichtung (Türen) für Kühltheken / Bain-Marie mit (AR17-44___)</b></p>	<p><b>700,00 €</b></p> <p><b>800,00 €</b></p> <p><b>75,00 €</b></p>

# Warm & Kalt Aufbewahrung

## Kühltheke H 1275 mit Glasaufsatz

	Artikel	Euro
<p>GRUNDAUSSTATTUNG: Innen / Aussen Edelstahl, Umluft Kühlsystem, Danfoss, Aspera oder Secop Kompressor, Automatische Abtaufunktion, Digitalthermostat Eliwell oder Dixell, Kältemittel 290A, CFC Frei, Isolierung 60 mm, Selbstschließende Türe, <b>schwarze Granit Arbeitsfläche</b>, passend 1/1 GN Behälter (nicht im Lieferung erhalten), LED Beleuchtung, auf höhenverstellbare Füße, <b>Umrüstung auf Räder möglich</b>, 1 Tragerost pro Tür (325x630mm) Türdichtungen sind waschbar und austauschbar, mit Holzblende und Plexiglas Schiebetüren.</p>		
	<p><b>Kühltheke 1530 für 4 x 1/1 GN Granitplatte schwarz und 2 Türen mit Motor rechts</b>  <b>Artikel: AR17-4411</b>            Dim.: B 1530 x T 850 x H 1275 mm            Kapazität: 502 Liter, auf Höhenverstellbare Füße            Leistung: 260 W / 230 V / 50 Hz            Temp.: 0°C bis +8°C, Umluft Kühlsystem            Kapazität: 4 x 1/1 GN, ohne GN - Behälter            Gewicht: 190 kg</p>	<p><b>3.500,00 €</b></p>
	<p><b>Kühltheke 1880 für 5 x 1/1 GN Granitplatte schwarz und 3 Türen mit Motor rechts</b>  <b>Artikel: AR17-4412</b>            Dim.: B 1880 x T 850 x H 1275 mm            Kapazität: 612 Liter, auf Höhenverstellbare Füße            Leistung: 280 W / 230 V / 50 Hz            Temp.: 0°C bis +8°C,            Kapazität: 5 x 1/1 GN, ohne GN - Behälter            Gewicht: 230 kg</p>	<p><b>3.900,00 €</b></p>
	<p><b>Kühltheke 2230 für 6 x 1/1 GN Granitplatte schwarz und 4 Türen mit Motor rechts</b>  <b>Artikel: AR17-4413</b>            Dim.: B 2230 x T 850 x H 1275 mm            Kapazität: 802 Liter, auf Höhenverstellbare Füße            Leistung: 300 W / 230 V / 50 Hz            Temp.: 0°C bis +8°C, Umluft Kühlsystem            Kapazität: 6 x 1/1 GN, ohne GN - Behälter            Gewicht: 280 kg</p>	<p><b>4.200,00 €</b></p>
	<p><b>Neutrales Element 400 mit Schublade auf Füße - Artikel: AR17-4414</b>            Dim.: B 400 x T 850 x H 870 mm, Gewicht: 42 kg</p> <p><b>Neutrales Element 600 mit Schublade auf Füße - Artikel: AR17-4415</b>            Dim.: B 600 x T 850 x H 870 mm, Gewicht: 56 kg</p> <p><b>Neutrales Element 800 mit Schublade auf Füße - Artikel: AR17-4416</b>            Dim.: B 800 x T 850 x H 870 mm, Gewicht: 58 kg</p>	<p><b>1.110,00 €</b></p> <p><b>1.210,00 €</b></p> <p><b>1.310,00 €</b></p>















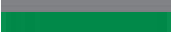

# Warm & Kalt Aufbewahrung

## Bain-Marie H 1275 mit Glasaufsatz

	Artikel	Euro
<p>GRUNDAUSSTATTUNG: Korpus Innen / Außen aus Edelstahl, Bain-Marie mit Silikonheizung, Wasserablauf mit Kugelhahn im Unterbau,  <b>Granit Star Galaxy schwarz als Arbeitsfläche</b>,                      passend 1/1 GN Behälter bis 200 mm Tiefe (nicht im Lieferung erhalten),                      LED Beleuchtung, höhenverstellbare Füße, <b>umrüstung auf Räder möglich</b>,                      mit Holzblende.</p>		
	<p><b>Bain Marie 830 für 2 x 1/1 GN</b>  <b>Granitplatte schwarz</b>  <b>Artikel: AR17-4417</b>                      Dim.: B 830 x T 850 x H 1275 mm                      auf Höhenverstellbare Füße                      Leistung: 1 kW / 230 V / 50 Hz                      Temp.: +30°C bis +90°C                      Kapazität: 2 x 1/1 GN, ohne GN - Behälter                      Unterbau 3-seitig geschlossen,                      Gewicht: 91 kg</p>	<p><b>2.360,00 €</b></p> 
	<p><b>Bain Marie 1230 für 3 x 1/1 GN</b>  <b>Granitplatte schwarz</b>  <b>Artikel: AR17-4418</b>                      Dim.: B 1230 x T 850 x H 1275 mm                      auf Höhenverstellbare Füße                      Leistung: 2 kW / 230 V / 50 Hz                      Temp.: +30°C bis +90°C                      Kapazität: 3 x 1/1 GN, ohne GN - Behälter                      Unterbau 3-seitig geschlossen,                      Gewicht: 118 kg</p>	<p><b>2.750,00 €</b></p> 
	<p><b>Bain Marie 1530 für 4 x 1/1 GN</b>  <b>Granitplatte schwarz</b>  <b>Artikel: AR17-4419</b>                      Dim.: B 1530 x T 850 x H 1275 mm                      auf Höhenverstellbare Füße                      Leistung: 3 kW / 230 V / 50 Hz                      Temp.: +30°C bis +90°C                      Kapazität: 4 x 1/1 GN, ohne GN - Behälter                      Unterbau 3-seitig geschlossen,                      Gewicht: 136 kg</p>	<p><b>3.230,00 €</b></p> 



# Warm & Kalt Aufbewahrung

## Bain Marie mit Glasaufsatz

	Artikel	Euro
<p>GRUNDAUSSTATTUNG: Beleuchtung der Ausstellungsfläche, Beleuchtete Frontstoßleiste, Höhenverstellbare Stellfüße, Körper mit Polyurethanschaumstoff isoliert, Arbeitsplatte aus Granit (20 mm dick), Die rahmen sind für GN - Behälter vorbereitet, Glasplatte mit gerader Frontscheibe, Temperaturregulation, die Abdeckungsfarbe ist veränderbar, Hintergrundbeleuchtung, Auslage aus rostfreiem Blech, <a href="#">Granit Rosa Porrino</a>, aufpreis Zusätzlicher Glasregal (8 mm dick), Sichere Verglasung gehärtet.</p>		
 <p><a href="#">Kühltheken sind in folgenden Farben erhältlich:</a></p> <ul style="list-style-type: none"> <li> - RAL7047 Telegrau</li> <li> - RAL5051 Himmelblau</li> <li> - RAL8017 Schokobraun</li> <li> - RAL3003 Rubinrot</li> <li> - RAL9003 Signalweiß</li> <li> - RAL3020 Verkehrsrot</li> <li> - RAL9007 Graualuminium</li> <li> - RAL6029 Mint Grün</li> <li> - RAL9005 Tiefschwarz</li> <li> - RAL1021 Rapsgebl</li> </ul> <p><a href="#">Farben (Echtholzoptik):</a></p> <ul style="list-style-type: none"> <li> - Holzoptik Wenge</li> <li> - Holzoptik Orange</li> <li> - Holzoptik Ahorn</li> <li> - Holzoptik hell Eiche</li> <li> - Holzoptik kultur Birne</li> <li> - Holzoptik dunkle Eiche</li> <li> - Holzoptik Bayern Buche</li> </ul> <p><a href="#">Arbeitsfläche:</a></p> <p>Edelstahl, Granit Rosa Porrino, Granit Bianco, Granit Indian Black (<a href="#">Aufpreis</a>)</p>   	<p><b>Bain Marie 800 mit Glasaufsatz, Granit und Verkleidung</b>  <b>Artikel: AR17-3010</b>            Dim.: B 800 x T 900 x H 1250 mm            Leistung: 1600 W /230 V / 50 Hz            Temp.: +30°C bis +90°C, (bei Umgebungstemp. +25°C und relativer Feuchtigkeit 60%)            Kapazität: 2 x 1/1 GN, Gewicht: 80 kg</p> <p><b>Bain Marie 1100 mit Glasaufsatz, Granit und Verkleidung</b>  <b>Artikel: AR17-3011</b>            Dim.: B 1100 x T 900 x H 1250 mm            Leistung: 1600 W /230 V / 50 Hz            Temp.: +30°C bis +90°C, (bei Umgebungstemp. +25°C und relativer Feuchtigkeit 60%)            Kapazität: 3 x 1/1 GN, Gewicht: 97 kg</p> <p><b>Bain Marie 1500 mit Glasaufsatz, Granit und Verkleidung</b>  <b>Artikel: AR17-3012</b>            Dim. B 1500 x T 900 x H 1250 mm            Leistung: 2400 W / 230 V / 50 Hz            Temp.: +30°C bis +90°C, (bei Umgebungstemp. +25°C und relativer Feuchtigkeit 60%)            Kapazität: 4 x 1/1 GN, Gewicht: 143 kg</p> <p><b>Bain Marie 2000 mit Glasaufsatz, Granit und Verkleidung</b>  <b>Artikel: AR17-3013</b>            Dim.: B 2000 x T 900 x H 1250 mm            Leistung: 3200 W / 230 V / 50 Hz            Temp.: +30°C bis +90°C, (bei Umgebungstemp. +25°C und relativer Feuchtigkeit 60%)            Kapazität: 5 x 1/1 GN, 1x 2/4 GN            Gewicht: 185 kg</p> <p><b>Schiebetüren Plexiglas pro 1 lfm</b>  <b>Artikel: AR17-3000</b></p> <p><b>Zusätzliches Glasregal mit Haken pro 1 lfm</b>  <b>Artikel: AR17-3001</b></p>	<p><b>2.950,00 €</b></p> <p><b>3.680,00 €</b></p> <p><b>4.110,00 €</b></p> <p><b>5.155,00 €</b></p> <p><b>110,00 €</b></p> <p><b>70,00 €</b></p>









# Warm & Kalt Aufbewahrung

## Kühltheke mit Glasaufsatz





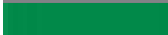

	Artikel	Euro
<p>GRUNDAUSSTATTUNG: Zusätzlicher Luftstrom über den GN-Behälter, die Abdeckungsfarbe ist veränderbar, Dynamische Kühlung, Interne Energieeffizienten mit hochwertiger Kondensationseinheit, Ökologische Polyurethan-Hartschaum -Isolierung, Arbeitsplatte aus Granit (20 mm dick), Vorratskammer: hergestellt aus rostbeständigem Edelstahl, Rahmen für GN-Behälter vorbereitet, Glasplatte mit gerader Frontscheibe, Elektronische Temperaturregulation, Abtauung: automatische Kühlung, Beleuchtete Frontstoßleiste, Beleuchtung der Ausstellungsfläche, <a href="#">Granit Rosa Porrino</a>, Sichere Verglasung gehärtet, Temp.: +2°C bis +8°C (bei Umgebungstemp. +25°C und relativer Feuchtigkeit 60%)</p>		
	<p><b>Kühltheke 1100 für Salate m. Granitarbeitsplatte und 2 Türen mit Motor rechts</b>  <b>Artikel: AR17-3020</b>            Dim.: B 1100 x T 900 x H1250 mm            Leistung: 750 W / 230 V / 50 Hz            Temp.: +2°C bis +8°C,            Kapazität: 3 x 1/1 GN, ohne GN - Behälter            Gewicht: 129 kg</p>	4.280,00 €
	<p><b>Kühltheke 1500 für Salate m. Granitarbeitsplatte und 2 Türen mit Motor rechts</b>  <b>Artikel: AR17-3021</b>            Dim.: B 1500 x T 900 x H 1250 mm            Leistung: 508 W / 230 V / 50 Hz            Temp.: +2°C bis +8°C,            Kapazität: 4 x 1/1 GN, ohne GN - Behälter            Gewicht: 170 kg</p>	4.595,00 €
<p><b>Kühltheke 2000 für Salate m. Granitarbeitsplatte und 3 Türen mit Motor rechts</b>  <b>Artikel: AR17-3022</b>            Dim.: B 2000 x T 900 x H 1250 mm            Leistung: 609 W / 230 V / 50 Hz            Temp.: +2°C bis +8°C,            Kapazität: 5 x 1/1 GN, ohne GN - Behälter            Gewicht: 210 kg</p>	5.620,00 €	
<p><b>Kühltheke 2500 für Salate m. Granitarbeitsplatte und 4 Türen mit Motor rechts</b>  <b>Artikel: AR17-3023</b>            Dim.: B 2500 x T 900 x H 1250 mm            Leistung: 804 W / 230 V / 50 Hz            Temp.: +2°C bis +8°C,            Kapazität: 7 x 1/1 GN, ohne GN - Behälter            Gewicht: 210 kg</p>	6.090,00 €	
<p><b>Arbeitsfläche:</b>            Edelstahl, <a href="#">Granit Rosa Porrino</a>, <a href="#">Granit Bianco</a>, <a href="#">Granit Indian Black</a> (Aufpreis)</p> 		

Kühltheken sind in folgenden

Farben erhältlich:

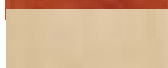
-  - RAL7047 Telegrau
-  - RAL5015 Himmelblau
-  - RAL8017 Schokobraun
-  - RAL3003 Rubinrot
-  - RAL9003 Signalweiß
-  - RAL3020 Verkehrsrot
-  - RAL9007 Graualuminium
-  - RAL6029 Mint Grün
-  - RAL9005 Tiefschwarz
-  - RAL1021 Rapsgeilb

Farben (Echtholzoptik):

-  - Holzoptik Wenge
-  - Holzoptik Orange
-  - Holzoptik Ahorn
-  - Holzoptik hell Eiche
-  - Holzoptik kultur Birne
-  - Holzoptik dunkle Eiche
-  - Holzoptik Bayern Buche

Arbeitsfläche:

Edelstahl, [Granit Rosa Porrino](#), [Granit Bianco](#), [Granit Indian Black](#) (Aufpreis)

# Warm & Kalt Aufbewahrung

## Konditoreikühlvitrine

	Artikel	Euro
<p>GRUNDAUSSTATTUNG: Dynamische Kühlung, Energiesparendes Kühlaggregat, Elektronische Temperaturregelung mit Digital-Display, LED-Beleuchtung, Luftfeuchtigkeitskontrollsystem, Beheizte Frontscheibe, Ökologische Polyurethan-Hartschaum -Isolierung, <u>Gestell Farbe: Schwarz</u>, Beleuchtete untere Stoßleiste, Abtauen automatisch, Sichere <u>einfachverglasung</u> gehärtet, Schiebetüren, Tauwasserverdunstung, Höhenverstellbare Stellfüße. Temperaturbereich für den Innenraum: +5°C bis +15°C (bei Umgebungstemp. +25°C und relativer Feuchtigkeit 60%)</p>		



### Konditoreikühlvitrine 900 mit gerader Scheibe

**Artikel: AR17-3025**

Dim.: B 940 x T 740 - 780 x H 1400 mm

Leistung: 900 W / 230 V / 50 Hz

Temp.: +5°C bis +15°C

Kapazität: 360 Liter

Gewicht: 176 kg

**5.590,00 €**

### Konditoreikühlvitrine 1300 mit gerader Scheibe

**Artikel: AR17-3026**

Dim.: B 1340 x T 740 - 780 x H 1400 mm

Leistung: 1150 W / 230 V / 50 Hz

Temp.: +5°C bis +15°C

Kapazität: 520 Liter

Gewicht: 258 kg

**6.200,00 €**

### Konditoreikühlvitrine 1700 mit gerader Scheibe

**Artikel: AR17-3027**

Dim.: B 1740 x T 740 - 780 x H 1400 mm

Leistung: 1300 W / 230 V / 50 Hz

Temp.: +5°C bis +15°C

Kapazität: 680 Liter

Gewicht: 313 kg

**6.700,00 €**

#### Kühltheken sind in folgenden

#### Farben erhältlich:

-  - RAL7047 Telegrau
-  - RAL5015 Himmelblau
-  - RAL8017 Schokobraun
-  - RAL3003 Rubinrot
-  - RAL9003 Signalweiß
-  - RAL3020 Verkehrsrot
-  - RAL9007 Graualuminium
-  - RAL6029 Mint Grün
-  - RAL9005 Tiefschwarz
-  - RAL1021 Rapsgelb





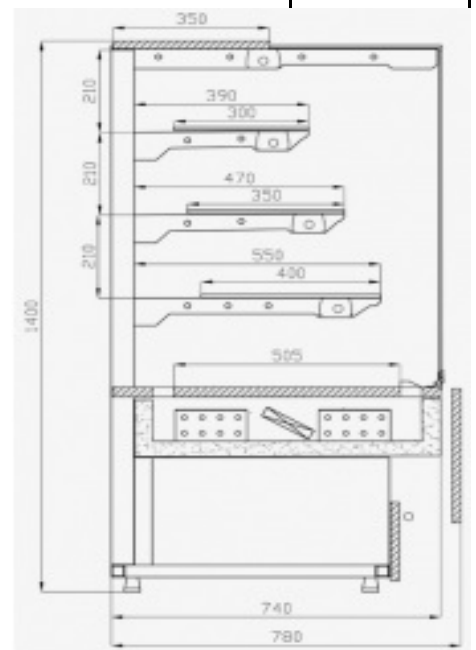











#### Farben (Echtholzoptik):

-  - Holzoptik Wenge
-  - Holzoptik Orange
-  - Holzoptik Ahorn
-  - Holzoptik hell Eiche
-  - Holzoptik kultur Birne
-  - Holzoptik dunkle Eiche
-  - Holzoptik Bayern Buche





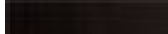

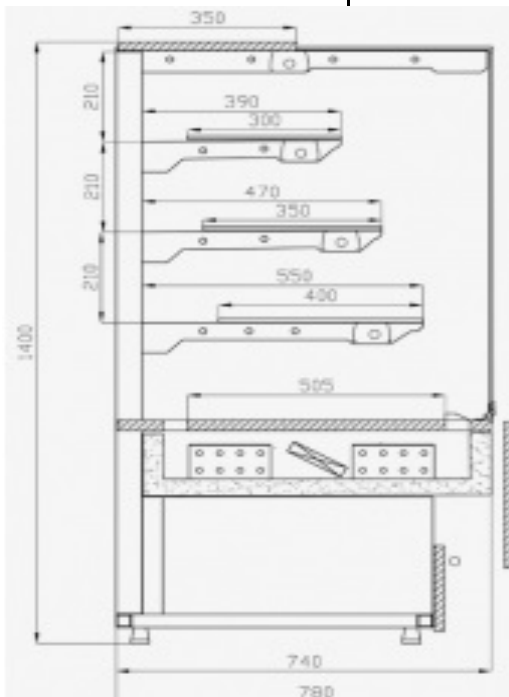













# Warm & Kalt Aufbewahrung

## Fleischtheken

	Artikel	Euro
<p>GRUNDAUSSTATTUNG: Dynamische Kühlung, Energiesparendes Kühlaggregat, Elektronische Temperaturregelung mit Digital-Display, LED-Beleuchtung, Luftfeuchtigkeitskontrollsystem, Beheizte Frontscheibe, Ökologische Polyurethan-Hartschaum -Isolierung, <a href="#">Gestell Farbe: Schwarz</a>, Beleuchtete untere Stoßleiste, Abtauen automatisch, Sichere <a href="#">zweifachverglasung</a> gehärtet, Schiebetüren, Tauwasserverdunstung, Höhenverstellbare Stellfüße. Temperaturbereich für den Innenraum: +2°C bis +6°C (bei Umgebungstemp. +25°C und relativer Feuchtigkeit 60%)</p>		
 <p><a href="#">Kühltheken sind in folgenden Farben erhältlich:</a></p> <ul style="list-style-type: none"> <li> - RAL7047 Telegrau</li> <li> - RAL5015 Himmelblau</li> <li> - RAL8017 Schokobraun</li> <li> - RAL3003 Rubinrot</li> <li> - RAL9003 Signalweiß</li> <li> - RAL3020 Verkehrsrot</li> <li> - RAL9007 Graualuminium</li> <li> - RAL6029 Mint Grün</li> <li> - RAL9005 Tiefschwarz</li> <li> - RAL1021 Rapsgebl</li> </ul> <p><a href="#">Farben (Echtholzoptik):</a></p> <ul style="list-style-type: none"> <li> - Holzoptik Wenge</li> <li> - Holzoptik Orange</li> <li> - Holzoptik Ahorn</li> <li> - Holzoptik hell Eiche</li> <li> - Holzoptik kultur Birne</li> <li> - Holzoptik dunkle Eiche</li> <li> - Holzoptik Bayern Buche</li> </ul>	<p><b>Fleischtheken 900 mit gerader Scheibe</b>  <b>Artikel: AR17-3028</b>            Dim.: B 940 x T 740 - 780 x H 1400 mm            Leistung: 1150 W / 230 V / 50 Hz            Temp.: +2°C bis +6°C            Kapazität: 360 Liter            Gewicht: 176 kg</p> <p><b>Fleischtheken 1300 mit gerader Scheibe</b>  <b>Artikel: AR17-3029</b>            Dim.: B 1340 x T 740 - 780 x H 1400 mm            Leistung: 1300 W / 230 V / 50 Hz            Temp.: +2°C bis +6°C            Kapazität: 520 Liter            Gewicht: 258 kg</p> <p><b>Fleischtheken 1700 mit gerader Scheibe</b>  <b>Artikel: AR17-3030</b>            Dim.: B 1740 x T 740 - 780 x H 1400 mm            Leistung: 1500 W / 230 V / 50 Hz            Temp.: +2°C bis +6°C            Kapazität: 680 Liter            Gewicht: 313 kg</p>	<p><b>6.150,00 €</b></p> <p><b>6.900,00 €</b></p> <p><b>7.550,00 €</b></p>
		

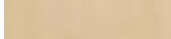



# Warm & Kalt Aufbewahrung

## Neutrale Elemente

	Artikel	Euro	
<p>GRUNDAUSSTATTUNG: Seitenteile aus Blech, Schublade mit speziellen rostfreien Stahl, mit <a href="#">Granitarbeitsplatte: Granit Rosa Porrino</a>, Höhenverstellbare Stellfüße, Beleuchtete Frontstoßleiste.</p>			
 <p><a href="#">Kühltheken sind in folgenden Farben erhältlich:</a></p> <ul style="list-style-type: none"> <li> - RAL7047 Telegrau</li> <li> - RAL5015 Himmelblau</li> <li> - RAL8017 Schokobraun</li> <li> - RAL3003 Rubinrot</li> <li> - RAL9003 Signalweiß</li> <li> - RAL3020 Verkehrsrot</li> <li> - RAL9007 Graualuminium</li> <li> - RAL6029 Mint Grün</li> <li> - RAL9005 Tiefschwarz</li> <li> - RAL1021 Rapsgeilb</li> </ul> <p><a href="#">Farben (Echtholzoptik) auf Anfrage:</a></p> <ul style="list-style-type: none"> <li> - Holzoptik Wenge</li> <li> - Holzoptik Orange</li> <li> - Holzoptik Ahorn</li> <li> - Holzoptik hell Eiche</li> <li> - Holzoptik kultur Birne</li> <li> - Holzoptik dunkle Eiche</li> <li> - Holzoptik Bayern Buche</li> </ul>	<p><b>Neutrales Element 400 mit Granit mit Schublade</b>  <b>Artikel: AR17-3031</b>            Dim.: B 400 x T 900 x H 850 mm            Gewicht: 38 kg</p> <p><b>Neutrales Element 500 mit Granit mit Schublade</b>  <b>Artikel: AR17-3032</b>            Dim.: B 500 x T 900 x H 850 mm            Gewicht: 43 kg</p> <p><b>Neutrales Element 600 mit Granit mit Schublade</b>  <b>Artikel: AR17-3033</b>            Dim.: B 600 x T 900 x H 850 mm            Gewicht: 51 kg</p> <p><b>Neutrales Element 800 mit Granit mit Schublade</b>  <b>Artikel: AR17-3034</b>            Dim.: B 800 x T 900 x H 850 mm            Gewicht: 65 kg</p> <p><b>Neutrales Element 900 mit Granit mit Schublade</b>  <b>Artikel: AR17-3035</b>            Dim.: B 900 x T 900 x H 850 mm            Gewicht: 70 kg</p> <p><b>Neutrales Element 1000 mit Granit mit Schublade</b>  <b>Artikel: AR17-3036</b>            Dim.: B 1000 x T 900 x H 850 mm            Gewicht: 80 kg</p> <p><b>Neutrales Element NACH MASS</b>  <b>Artikel: AR17-3037</b></p> <p><b>Neutrales Eck - Element NACH MASS</b>  <b>Artikel: AR17-3038</b></p>	<p>1.496,00 €</p> <p>1.525,00 €</p> <p>1.565,00 €</p> <p>1.640,00 €</p> <p>1.760,00 €</p> <p>1.865,00 €</p> <p>auf Anfrage</p> <p>auf Anfrage</p>	
			

# Warm & Kalt Aufbewahrung

## Backwaretheke

	Artikel	Euro
<p>Es ist unser Premium-Sortiment an Kühltheken. Die Modelle bestehen aus hochwertigen Materialien und verfügen über wichtige Merkmale wie eine beschlagfreie Front, Doppelverglasung zur Reduzierung des Energieverbrauchs und der Betriebskosten sowie LED-Leuchten unter jedem der Weißglas Böden. Dieses spezielle Modell wird mit einem zusätzlichen Einlegeboden geliefert, wodurch mehr Stau- und Präsentationsraum geboten ist. Die Kühltheke verfügt über eine effiziente Umluftkühlung, automatische Abtauung, Schiebetüren auf der Rückseite ein einfaches Bestücken und Servieren ermöglichen.</p> <p><b>Achtung:</b> Die Kühltheke lässt sich nicht vorne öffnen, nur über die Schiebetüren hinten.</p>		
	<p><b>Display-Backwaretheke 905 mit gerades Glas</b>  <b>Artikel: AR17-0038</b>            Dim: B 905 x T 745 x H 1350 mm,            Innenmaß: B 840 x T 510 x H 774 mm,            Gesamtauslagefläche: 1,72 m<sup>2</sup>            Temperatur: +2°C bis +8°C            Bruttovolumen 390 Liter, Nettovolumen: 210 Liter,            Leistung: 220-240 V / 50 Hz, 530 W            Energieverbrauch: 11,83 kWh/24 h            elektronischer Regler, Kühlmittel: R290,            4 Stellfüße und 4 Rollen zum Bewegen,            2 Glasschiebetüren, 3 Glasablagen + Boden,            Gewicht netto: 180 kg, Gewicht brutto: 229 kg</p>	<p><b>3.500,00 €</b></p>
	<p><b>Display-Backwaretheke 1205 mit gerades Glas</b>  <b>Artikel: AR17-0039</b>            Dim: B 1205 x T 745 x H 1350 mm,            Innenmaß: B 1140 x T 510 x H 774 mm,            Gesamtauslagefläche: 2,21 m<sup>2</sup>            Temperatur: +2°C bis +8°C            Bruttovolumen 530 Liter, Nettovolumen: 258 Liter,            Leistung: 220-240 V / 50 Hz, 530 W            Energieverbrauch: 13,89 kWh/24 h            elektronischer Regler, Kühlmittel: R290,            4 Stellfüße und 4 Rollen zum Bewegen,            2 Glasschiebetüren, 3 Glasablagen + Boden,            Gewicht netto: 221 kg, Gewicht brutto: 271 kg</p>	<p><b>3.700,00 €</b></p>
	<p><b>Display-Backwaretheke 1505 mit gerades Glas</b>  <b>Artikel: AR17-0040</b>            Dim: B 1505 x T 745 x H 1350 mm,            Innenmaß: B 1440 x T 510 x H 774 mm,            Gesamtauslagefläche: 2,7 m<sup>2</sup>            Temperatur: +2°C bis +8°C            Bruttovolumen 680 Liter, Nettovolumen: 400 Liter,            Leistung: 220-240 V / 50 Hz, 685 W            Energieverbrauch: 16,35 kWh/24 h            elektronischer Regler, Kühlmittel: R290,            4 Stellfüße und 4 Rollen zum Bewegen,            2 Glasschiebetüren, 3 Glasablagen + Boden,            Gewicht netto: 270 kg, Gewicht brutto: 318 kg</p>	<p><b>4.500,00 €</b></p> 

# Warm & Kalt Aufbewahrung

## Konditoreikühlvitrine

	Artikel	Euro
--	---------	------

**GRUNDAUSSTATTUNG:** 3 Varianten: kühl, warm und neutral. Und bei Eisvitriren finden sie auch kleine Eisvitrine. Konstruktion aus Blech pulverbeschichtet, Holzgehäuse, Seitenscheiben und Frontglas Siebdruck (Gold, Silber oder schwarz). Profile in Goldener, Silberner oder schwarzer Farbe. Drei Reihen von Regalen hervorgehoben: aus Glas bei Kühl- und Neutralvitriren oder aus Edelstahl Warme Vitrine. Die hinteren Türen kombinieren, Schiebetürer (mit Ausnahme 600 mm Breite Glastüren zum Klappen). Umluft Zwangskühlung. Automatische Verdunstung des Kondenswassers, Hygrometer (Feuchtigkeitsreduktion),

**OPTIONEN:** Version für Schokolade und Pralinen, Version für externen Kompressor (AZ) \*\*, LED-Beleuchtung, auf Räder, Ultraschall-Luftbefeuchter (NAW) (mit Ausnahme der 600 mm Breite), Glasfront mit Kette gesichert, Edelstahl Deck, das Thermometer in der Lampe,

\*\* - Der Wert für Temp angegeben. -10°C Verdampfung, Kondensation +45°C Umgebungstemperatur +25°C, 60% relative Luftfeuchtigkeit.



### Konditoreikühlvitrine 600 Raffaello

5.000,00 €

**Artikel: AR17-3050**

Dim.: B 650 x T 860 x H 1370 mm  
 Leistung: 900 W / 230 V / 50 Hz  
 Energieverbrauch: 8,5 kWh/24h  
 Temp.: +4°C bis +10°C  
**Ausstellungsfläche: 1,0 m<sup>2</sup>**  
 Gewicht: 140 kg



### Konditoreikühlvitrine 900 Raffaello

5.580,00 €

**Artikel: AR17-3051**

Dim.: B 950 x T 860 x H 1370 mm  
 Leistung: 1000 W / 230 V / 50 Hz  
 Energieverbrauch: 10,0 kWh/24h  
 Temp.: +4°C bis +10°C  
**Ausstellungsfläche: 1,6 m<sup>2</sup>**  
 Gewicht: 200 kg

### Konditoreikühlvitrine 1300 Raffaello

6.575,00 €

**Artikel: AR17-3052**

Dim.: B 1300 x T 860 x H 1370 mm  
 Leistung: 1250 W / 230 V / 50 Hz  
 Energieverbrauch: 14,5 kWh/24h  
 Temp.: +4°C bis +10°C  
**Ausstellungsfläche: 2,4 m<sup>2</sup>**  
 Gewicht: 250 kg

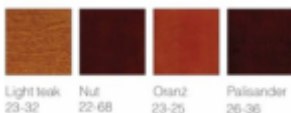
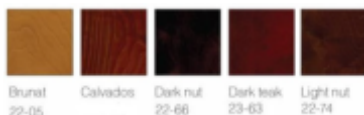
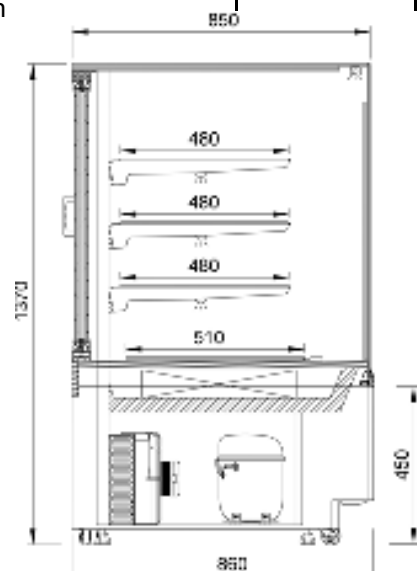

← Auch als Eisvitrine siehe bei Eisvitriren.

# Warm & Kalt Aufbewahrung

## Neutralvitrienen

	Artikel	Euro
--	---------	------

**GRUNDAUSSTATTUNG:** 3 Varianten: kühl, warm und neutral. Und bei Eisvitrienen finden sie auch kleine Eisvitrine. Konstruktion aus Blech pulverbeschichtet, Holzgehäuse, Seitenscheiben und Frontglas Siebdruck (Gold, Silber oder schwarz). Profile in Goldener, Silberner oder schwarzer Farbe. Drei Reihen von Regalen hervorgehoben: aus Glas bei Kühl- und Neutralvitrienen oder aus Edelstahl Warme Vitrine. Die hinteren Türen kombinieren, Schiebetürer (mit Ausnahme 600 mm Breite Glastüren zum Klappen). Umluft Zwangskühlung. Automatische Verdunstung des Kondenswassers, Hygrometer (Feuchtigkeitsreduktion),

**OPTIONEN:** Version für Schokolade und Pralinen, Version für externen Kompressor (AZ) \*\*, LED-Beleuchtung, auf Räder, Ultraschall-Luftbefeuchter (NAW) (mit Ausnahme der 600 mm Breite), Glasfront mit Kette gesichert, Edelstahl Deck, das Thermometer in der Lampe,

\*\* - Der Wert für Temp angegeben. -10°C Verdampfung, Kondensation +45°C Umgebungstemperatur +25°C, 60% relative Luftfeuchtigkeit.

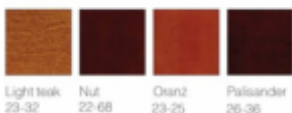
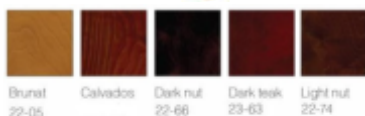

### Neutralvitrienen 600 Raffaello

**Artikel: AR17-3058**

Dim.: B 650 x T 860 x H 1370 mm

Leistung: 35 W / 230 V / 50 Hz

Energieverbrauch: 0,4 kWh/24h

**Ausstellungsfläche: 1,0 m<sup>2</sup>**

Gewicht: 120 kg

### Neutralvitrienen 900 Raffaello

**Artikel: AR17-3059**

Dim.: B 950 x T 860 x H 1370 mm

Leistung: 60 W / 230 V / 50 Hz

Energieverbrauch: 0,7 kWh/24h

**Ausstellungsfläche: 1,6 m<sup>2</sup>**

Gewicht: 170 kg

### Neutralvitrienen 1300 Raffaello

**Artikel: AR17-3060**

Dim.: B 1300 x T 860 x H 1370 mm

Leistung: 90 W / 230 V / 50 Hz

Energieverbrauch: 1,0 kWh/24h

**Ausstellungsfläche: 2,4 m<sup>2</sup>**

Gewicht: 210 kg

**3.050,00 €**

**3.300,00 €**

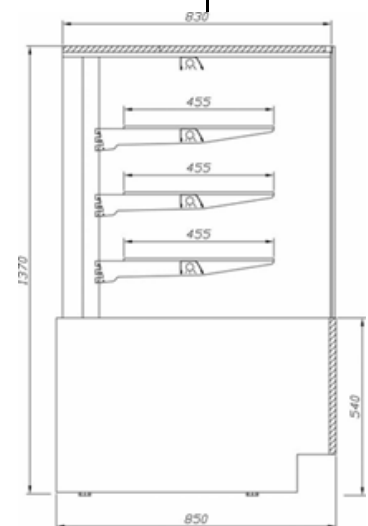

**3.880,00 €**



← Auch als Eisvitrine siehe bei Eisvitrienen.

# Kühlung

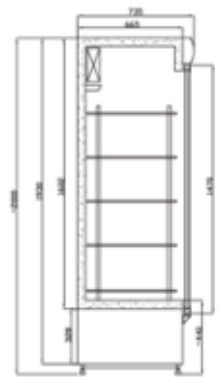

## Getränkekühlschränke

	Artikel	Euro
	<p><b>Getränkekühlschrank mit 1 Glastür</b>  <b>Artikel: AR19-0001</b>            Dim.: B 595 x T 640 x H 1980 mm            Innenmaß: B 470 x T 440 x H 1555 mm            Leistung: 220/240 V - 50 Hz - 0,3 kW            Nettovolumen: 347 Liter            Bruttovolumen: 372 Liter            Temperatur: +2°C bis +10°C            Energieverbrauch: 2,25 kWh/ 24h            automatisches Abtauverfahren, LED im Türrahmen,            mit Innenbeleuchtung mit 4 Regalen,            mechanischer Regler            Gewicht netto: 78 kg, Gewicht brutto: 83 kg</p>	<p><b>1.200,00 €</b></p>
	<p><b>Getränkekühlschrank 500 mit 1 Glastür</b>  <b>Artikel: AR19-0200</b>            Dim.: B 655 x T 735 x H 2000 mm            Leistung: 230 V - 50 Hz - 0,6 kW            Temperatur: +2°C bis +8°C            bei UT + 25°C u. RF 60%            Ausstellungsfläche: 1,42 m², 480 Liter            Gewicht: 105 kg</p>	<p><b>2.800,00 €</b></p>
	<p><b>Getränkekühlschrank 600 mit 1 Glastür</b>  <b>Artikel: AR19-0201</b>            Dim.: B 725 x T 735 x H 2000 mm            Leistung: 230 V - 50 Hz - 0,6 kW            Temperatur: +2°C bis +8°C            bei UT + 25°C u. RF 60%            Ausstellungsfläche: 1,84 m², 572 Liter            Gewicht: 124 kg</p>	<p><b>2.900,00 €</b></p>
	<p><b>Getränkekühlschrank 700 mit 1 Glastür</b>  <b>Artikel: AR19-0202</b>            Dim.: B 830 x T 735 x H 2000 mm            Leistung: 230 V - 50 Hz - 0,75 kW            Temperatur: +2°C bis +8°C            bei UT + 25°C u. RF 60%            Ausstellungsfläche: 2,15 m², 667 Liter            Gewicht: 140 kg</p>	<p><b>2.980,00 €</b></p>



# Kühlung

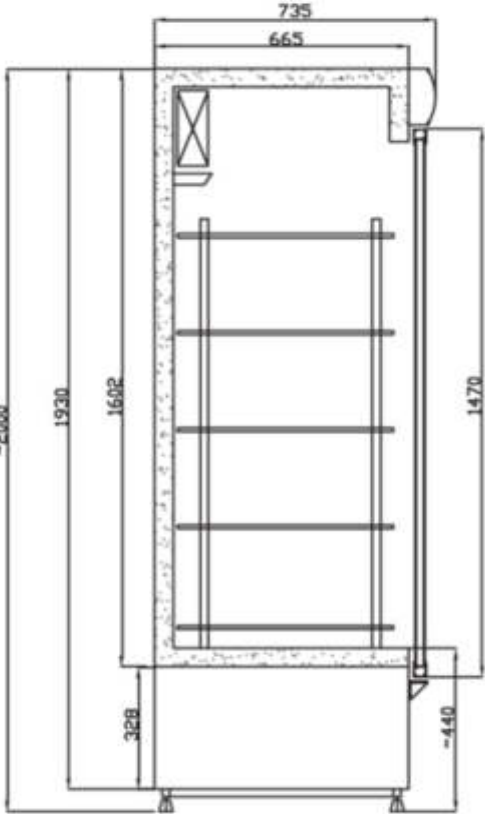

## Getränk Kühlschränke

	Artikel	Euro
  	<p><b>Doppeltür Kühlschrank 1200 x 735 mit 2 Glastüren</b>  <b>Artikel: AR19-0002</b>            Dim.: B 1225 x T 735 x H 2000 mm            Leistung: 230 V - 50 Hz - 0,75 kW            Temperatur: +2°C bis +8°C            bei UT + 25°C u. RF 60%            Ausstellungsfläche: 2,83 m<sup>2</sup>            Gewicht: 183 kg</p>	3.790,00 €
	<p><b>Doppeltür Kühlschrank 1400 x 735 mit 2 Glastüren</b>  <b>Artikel: AR19-0003</b>            Dim.: B 1425 x T 735 x H 2000 mm            Leistung: 230 V - 50 Hz - 0,9 kW            Temperatur: +2°C bis +8°C            bei UT + 25°C u. RF 60%            Ausstellungsfläche: 3,68 m<sup>2</sup>            Gewicht: 199 kg</p>	3.900,00 €
	<p><b>Doppeltür Kühlschrank 1600 x 735 mit 2 Glastüren</b>  <b>Artikel: AR19-0004</b>            Dim.: B 1620 x T 735 x H 2000 mm            Leistung: 230 V - 50 Hz - 1,05 kW            Temperatur: +2°C bis +8°C            bei UT + 25°C u. RF 60%            Ausstellungsfläche: 4,30 m<sup>2</sup>            Gewicht: 218 kg</p> <p>mit zwei Glastüren            obere Blende in verschiedenen Farben erhältlich</p> 	3.970,00 €

mit Schiebetür auf Anfrage



# Kühlung

## Getränkekühlschränke

	Artikel	Euro
	<p><b>Einzeltür Getränkekühlschrank 350 Lit. mit 1 Tür</b>  <b>Artikel: AR19-0203</b>            Dim.: B 650 x T 588 x H 2005 mm,            Anschluss: 220 V - 50 Hz  <b>Volumen: 305 Liter</b>            Temperatur: -1°C bis +10°C            Umgebungstemperatur 30°C            Raumfeuchtigkeit 55%            Umluftkühlung, Kältemittel: R290a            Digitalthermostat Eliwell oder Dixell            Kompressor Aspera, Secop oder Danfoss            Automatische Abtaufunktion, selbstschließende Isolierglastüren mit schwarzem Rahmen            mit 4 Rädern, davon 2 mit Bremse            mit Innenbeleuchtung und Türschloss mit Schlüssel, mit 4 höhenverstellbaren Tragrosten            Energieverbrauch: 6,13 kW/ 24h            Gewicht: 85 kg</p>	<p><b>1.100,00 €</b></p>
	<p><b>Doppeltür Getränkekühlschrank 600 Lit. mit 2 Türen</b>  <b>Artikel: AR19-0204</b>            Dim.: B 1080 x T 588 x H 2080 mm,            Anschluss: 220 V - 50 Hz  <b>Volumen: 600 Liter</b>            Temperatur: -1°C bis +10°C            Umgebungstemperatur 30°C            Raumfeuchtigkeit 55%            Umluftkühlung, Kältemittel: R290a            Digitalthermostat Eliwell oder Dixell            Kompressor Aspera, Secop oder Danfoss            Automatische Abtaufunktion, selbstschließende Isolierglastüren mit schwarzem Rahmen            mit 4 Rädern, davon 2 mit Bremse            mit Innenbeleuchtung und Türschloss mit Schlüssel, mit 4 höhenverstellbaren Tragrosten            Energieverbrauch: 7,95 kW/ 24h            Gewicht: 95 kg</p>	<p><b>1.700,00 €</b></p>
	<p><b>Doppeltür Getränkekühlschrank 600 Lit. mit 2 Türen</b>  <b>Artikel: AR19-0205</b>            Dim.: B 1220 x T 668 x H 2080 mm,            Anschluss: 220 V - 50 Hz  <b>Volumen: 600 Liter</b>            Energieverbrauch: 11,66 kW/ 24h            Gewicht: 100 kg</p>	<p><b>1.800,00 €</b></p>



# Kühlung

## Weinkühlschränke

	Artikel	Euro
	<p><b>Weinkühlschrank für 19 Weinflaschen</b> <b>Artikel: AR19-0005</b> Dim.: B 295 x T 570 x H 860 mm Innenmaß: B 227 x T 492 x H 658 mm Kapazität: 19 x 750 ml Weinflaschen Netto Volumen: 57 Liter Brutto Volumen: 80 Liter Leistung: 220 / 240 V - 50 Hz - 0,09 kW Energieverbrauch: 0,27 kWh/24 h Temperatur: +5°C bis +18°C mit 6 Holzregalen Gewicht netto: 26 kg, Gewicht brutto: 31 kg</p>	995,00 €
	<p><b>Weinkühlschrank für 48 Weinflaschen</b> <b>Artikel: AR19-0006</b> Dim.: B 595 x T 570 x H 820 mm Innenmaß: B 520 x T 445 x H 605 mm Kapazität: 48 x 750 ml Weinflaschen Netto Volumen: 141 Liter Brutto Volumen: 155 Liter Leistung: 220 / 240 V - 50 Hz - 0,16 kW Energieverbrauch: 0,36 kWh/24 h Temperatur: +5°C bis +18°C mit 1 Temperatur Zone mit 4 Holzregalen Gewicht netto: 44 kg, Gewicht brutto: 49 kg</p>	1.435,00 €
	<p><b>Weinkühlschrank für 46 Weinflaschen</b> <b>Artikel: AR19-0007</b> Dim.: B 595 x T 570 x H 820 mm Innenmaß: B 520 x T 445 x H 605 mm Kapazität: 46 x 750 ml Weinflaschen Netto Volumen: 131 Liter Brutto Volumen: 155 Liter Leistung: 220 / 240 V - 50 Hz - 0,16 kW Energieverbrauch: 0,4 kWh/24 h Temperatur: +5°C bis +10°C / +10°C bis +18°C <a href="#">mit 2 Temperatur Zonen</a> mit 6 Holzregalen Gewicht netto: 44 kg, Gewicht brutto: 49 kg</p>	1.645,00 €

# Kühlung

## Weinkühlschränke

	Artikel	Euro
	<p><b>Weinkühlschrank für 163 Weinflaschen</b> <b>Artikel: AR19-0008</b> Dim.: B 595 x T 680 x H 1760 mm Innenmaß: B 510 x T 540 x H 1500 mm Kapazität: 163 x 750 ml Weinflaschen Netto Volumen: 350 Liter Brutto Volumen: 416 Liter Leistung: 220 / 240 V - 50 Hz - 0,22 kW Energieverbrauch: 0,48 kWh/24 h Temperatur: +5°C bis +10°C / +10°C bis +18°C <a href="#">mit 2 Temperatur Zone</a> mit 14 Holzregalen Gewicht netto: 106 kg, Gewicht brutto: 111 kg</p> <p>LED Innenlicht mit Schalter, automatische Abtauung, Kaltluftkühlung, Digital Regler, transparente Glasscheibe, Türanschlag wechselbar Tür abschließbar</p>	2.270,00 €
	<p><b>Weinkühlschrank für 163 Weinflaschen</b> <b>Artikel: AR19-0009</b> Dim.: B 595 x T 680 x H 1760 mm Innenmaß: B 510 x T 532 x H 1585 mm Kapazität: 163 x 750 ml Weinflaschen Netto Volumen: 350 Liter Brutto Volumen: 426 Liter Leistung: 220 / 240 V - 50 Hz - 0,22 kW Energieverbrauch: 0,43 kWh/24 h Temperatur: +5°C bis +18°C <a href="#">mit 1 Temperatur Zone</a> mit 15 Holzregalen Gewicht netto: 106 kg, Gewicht brutto: 111 kg</p> <p>LED Innenlicht mit Schalter, automatische Abtauung, Kaltluftkühlung, Digital Regler, transparente Glasscheibe, Türanschlag wechselbar Tür abschließbar</p>	2.175,00 €



# Kühlung

## Kühl- & Gefrierschränke

	Artikel	Euro
	<p><b>Volltür Kühlschrank 570 Liter</b>  <b>Artikel: AR19-0011</b>            Dim.: B 777 x T 695 x H 1890 mm            Innenmaß: B 653 x T 580 x H 1660 mm            Netto Volumen: 570 Liter            Brutto Volumen: 605 Liter            Leistung: 220 / 240 V - 50 Hz - 0,13 kW            Energieverbrauch: 1,84 kWh/24 h            mit 4 Regalen GN 2/1 und Volltür weiß            automatische Abtauung,            Kaltluftkühlung, digitaler Regler,  <b>Temperatur: +2°C bis +10°C</b>            2 Rollen und 2 feste Füße            Gewicht netto: 107 kg, Gewicht brutto: 112 kg</p>	<p><b>1.485,00 €</b></p>
 	<p><b>Volltür Gefrierschrank 555 Liter</b>  <b>Artikel: AR19-0012</b>            Dim.: B 777 x T 695 x H 1895 mm            Innenmaß: B 653 x T 580 x H 1680 mm            Netto Volumen: 555 Liter            Brutto Volumen: 605 Liter            Leistung: 220 / 240 V - 50 Hz - 0,19 kW            Energieverbrauch: 2,24 kWh/24 h            mit 6 festen Regale GN 2/1 und Volltür weiß            manuelle Abtauung, statische Kühlung            digitaler Regler, mit Türschloß  <b>Temperatur: -10°C bis -24°C</b>            2 Rollen und 2 feste Füße            Gewicht netto: 107 kg, Gewicht brutto: 112 kg</p>	<p><b>1.680,00 €</b></p>
  	<p><b>Fischkühlschrank 507 Liter</b>  <b>Artikel: AR19-0022</b>            Dim.: B 680 x T 810 x H 2010 mm            Innenmaß: B 560 x T 653 x H 1396 mm            mit 7 Bächeltern / Fischtags 400 x 600,            Leistung: 220 / 240 V - 50 Hz - 0,35 kW            Energieverbrauch: 1,19 kWh/24 h            Netto Volumen: 507 Liter            mit verstellbaren Rosten            manuelle Abtauung,            statische Kühlung            digitaler Regler, mit Türschloß  <b>Temperatur: -6°C bis +8°C</b>            Tür mit wechselbarem Türanschlag            mit 4 Rollen, 2 mit Bremse            Gewicht netto: 135 kg,            Gewicht brutto: 145 kg</p>	<p><b>2.950,00 €</b></p> 





# Kühlung

## Edelstahlkühl- & Gefrierschränke

	Artikel	Euro
	<p><b>Edelstahl Kühlschrank 119 Lit.</b>  <b>Artikel: AR19-0013</b>            Dim.: B 600 x T 585 x H 855 mm            Innenmaß: B 510 x T 485 x H 620 mm            Volumen: Netto 119 Liter, Brutto 136 Liter            Leistung: 220 / 240 V - 50 Hz - 0,10 kW            Energieverbrauch: 1,12 kWh/24 h            mit 2 Regalen 505 x 415 mm,            1 Regal 505 x 220 mm - Volltür aus Edelstahl            Automatische Abtauung, Kaltluftkühlung,            Digitaler Regler, mit Türschloß            Temperatur: +2°C bis +10°C            2 Rollen und 4 feste Füße, Gewicht: 44 kg / 49 kg</p>	925,00 €
 	<p><b>Edelstahl Gefrierschrank 120 Lit.</b>  <b>Artikel: AR19-0014</b>            Dim.: B 600 x T 585 x H 855 mm            Innenmaß: B 484 x T 470 x H 620 mm            Netto Volumen: 120 Liter            Leistung: 220 / 240 V - 50 Hz - 0,10 kW            Energieverbrauch: 1,2 kWh/24 h            mit 2 festen Regalen GN 2/1 und Volltür aus            Edelstahl, manuelle Abtauung,            statische Kühlung, digitaler Regler, m. Türschloß            Temperatur: -10°C bis -24°C            2 Rollen und 4 feste Füße, Gewicht: 47 kg / 50 kg</p>	1.010,00 €
<p>Innen / Außen Edelstahl, Umluft Kühlsystem, Automatische Abtaufunktion, Digitalthermostat Eliwell, Dixell oder Carel            Kältemittel 290A, CFC frei, Isolierung 60 mm, Selbstschließende Tür, Türanschlag wechselbar, dann nicht mehr            abschließbar, auf Rädern, 2 mit Bremse und 2 ohne Bremse, Umrüstung auf Füße für 100€ möglich,            inkl. Tür mit Schloss und Schlüssel, 3 Tragroste pro Tür.</p>		
	<p><b>Edelstahlkühlschrank 525 Lit.            mit 1 Volltür</b>  <b>Artikel: AR19-6003</b>            Dim: B 740 x T 730 x H 1990 mm            Innenmaß: B 624 x T 600 x H 1400 mm            Temperatur -2 bis +8 °C            Bruttovolumen 525 Lit. / Kühlvolumen: 373 Lit.            Leistung: 2,35kW / 230 V / 50 Hz / <a href="#">Umluftkühlung</a>            Gewicht: 98 kg</p>	1.870,00 €
	<p><b>Edelstahlgefrierschrank 525 Lit.            mit 1 Volltür</b>  <b>Artikel: AR19-6004</b>            Dim: B 740 x T 730 x H 1990 mm            Innenmaß: B 624 x T 600 x H 1400 mm            Temperatur -18 bis -22 °C            Bruttovolumen 525 Lit. / Kühlvolumen: 373 Lit.            Leistung: 6,59 kW / 230 V / 50 Hz / <a href="#">Umluftkühlung</a>            Gewicht: 103 kg</p>	2.250,00 €





# Kühlung

## Edelstahlkühl- & Gefrierschränke

	Artikel	Euro
<p>Innen / Außen Edelstahl, Umluft Kühlsystem, Automatische Abtaufunktion, Digitalthermostat Eliwell, Dixell oder Carel Kältemittel 290A, CFC frei, Isolierung 60 mm, Selbstschließende Tür, Türanschlag wechselbar, dann nicht mehr abschließbar, auf Rädern, 2 mit Bremse und 2 ohne Bremse, Umrüstung auf Füße für 100€ möglich, inkl. Tür mit Schloss und Schlüssel, 3 Tragroste pro Tür.</p>		
	<p><b>Edelstahlkühlschrank 610 Lit. / GN 2/1 mit 1 Volltür</b>  <b>Artikel: AR19-6005</b>            Dim: B 740 x T 830 x H 1990 mm            Innenmaß: B 624 x T 600 x H 1400 mm            Temperatur -2 bis +8 °C            Bruttovolumen 610 Lit. / Kühlvolumen: 456 Lit.            Leistung: 1,81 kW / 230 V / 50 Hz <a href="#">Umluftkühlung</a>            Gewicht: 108 kg</p>	1.950,00 €
	<p> <b>Edelstahlgefrierschrank 610 Lit. / GN 2/1 mit 1 Volltür</b>  <b>Artikel: AR19-6006</b>            Dim: B 740 x T 830 x H 1990 mm            Innenmaß: B 624 x T 600 x H 1400 mm            Temperatur -18 bis -22 °C.            Bruttovolumen 610 Lit. / Kühlvolumen: 456 Lit.            Leistung: 8,56 kW / 230 V / 50 Hz <a href="#">Umluftkühlung</a>            Gewicht: 105 kg</p>	2.350,00 €
<p>Innen / Außen Edelstahl, Umluft Kühlsystem, Automatische Abtaufunktion, Digitalthermostat Eliwell, Dixell oder Carel Kältemittel 290A, CFC frei, Isolierung 60 mm, Selbstschließende Tür, Türanschlag wechselbar, dann nicht mehr abschließbar, auf Rädern, 2 mit Bremse und 2 ohne Bremse, Umrüstung auf Füße für 100€ möglich, Tür mit Schloss, <a href="#">keine Tragroste aber mit 10 Paar Schienen, geeignet für Backnorm Bleche</a></p>		
	<p><b>Edelstahlkühlschrank 733 Lit. mit 1 Volltür - Backnorm</b>  <b>Artikel: AR19-6007</b>            Dim: B 740 x T 990 x H 1990 mm            Innenmaß: B 624 x T 845 x H 1390 mm            Temperatur +2 bis +8 °C            Bruttovolumen 733 Lit. / Kühlvolumen: 630 Lit.            Leistung: 3,74 kW / 230 V / 50 Hz, <a href="#">Umluftkühlung</a>            Gewicht: 146 kg</p>	2.350,00 €
	<p> <b>Edelstahlgefrierschrank 733 Lit. mit 1 Volltür - Backnorm</b>  <b>Artikel: AR19-6008</b>            Dim: B 740 x T 990 x H 1990 mm            Innenmaß: B 624 x T 845 x H 1390 mm            Temperatur -18 bis -22 °C            Bruttovolumen 733 Lit. / Kühlvolumen: 630 Lit.            Leistung: 8,10 kW / 230 V / 50 Hz, <a href="#">Umluftkühlung</a>            Gewicht: 147 kg</p>	2.850,00 €
	<p>passende <b>Trageroste 800 AR19-6034</b></p>	60,00 €

# Kühlung

## Edelstahlkühl- & Gefrierschränke

	Artikel	Euro
<p>Innen / Außen Edelstahl, Umluft Kühlsystem, Automatische Abtaufunktion, Digitalthermostat Eliwell, Dixell oder Carel Kältemittel 290A, CFC frei, Isolierung 60 mm, Selbstschließende Tür, Türanschlag wechselbar, dann nicht mehr abschließbar, auf Rädern, 2 mit Bremse und 2 ohne Bremse, Umrüstung auf Füße für 100€ möglich, inkl. Tür mit Schloss und Schlüssel, 3 Tragroste pro Tür.</p>		
	<p><b>Edelstahlkühlschrank 1145 Lit. mit 2 Volltüren</b>  <b>Artikel: AR19-6010</b>            Dim: B 1480 x T 730 x H 1990 mm            Innenmaß: B 1360 x T 600 x H 1400 mm            Temperatur -2 bis +8°C            Bruttovolumen 1145 Lit. / Kühlvolumen: 800 Lit.            Leistung: 4,09 kW / 230 V / 50 Hz <a href="#">Umluftkühlung</a>            Gewicht: 167 kg</p>	2.800,00 €
	<p>  <b>Edelstahlgefrierschrank 1145 Lit. mit 2 Volltüren</b>  <b>Artikel: AR19-6011</b>            Dim: B 1480 x T 730 x H 1990 mm            Innenmaß: B 1360 x T 600 x H 1400 mm            Temperatur -18 bis -22°C            Bruttovolumen 1145 Lit. / Kühlvolumen: 800 Lit.            Leistung: 12,05 kW / 230 V / 50 Hz <a href="#">Umluftkühlung</a>            Gewicht: 175 kg</p>	3.200,00 €
	<p><b>Edelstahlkühlschrank 1333 Lit. / GN 1/2 mit 2 Volltüren</b>  <b>Artikel: AR19-6012</b>            Dim: B 1480 x T 830 x H 1990 mm            Innenmaß: B 1360 x T 600 x H 1400 mm            Temperatur -2 bis +8°C            Bruttovolumen 1333 Lit. / Kühlvolumen: 1001 Lit.            Leistung: 5,05 kW / 230 V / 50 Hz <a href="#">Umluftkühlung</a>            Gewicht: 181 kg</p>	2.800,00 €
	<p>  <b>Edelstahlgefrierschrank 1333 Lit. / GN 1/2 mit 2 Volltüren</b>  <b>Artikel: AR19-6013</b>            Dim: B 1480 x T 830 x H 1990 mm            Innenmaß: B 1360 x T 600 x H 1400 mm            Temperatur -18 bis -22 °C            Bruttovolumen 1333 Lit. / Kühlvolumen: 1001 Lit.            Leistung: 11,94 kW / 230 V / 50 Hz <a href="#">Umluftkühlung</a>            Gewicht: 179 kg</p>	3.250,00 €

## Zubehör für Edelstahlkühl- & Gefrierschränke

	<p><b>Gummidichtung für Edelstahlkühl- &amp; Gefrierschränke (Edelstahltür)</b>  <b>Artikel: AR19-6000</b></p>	110,00 €
--	--	----------





# Kühlung

## Gefriertruhe

	Artikel	Euro
<p>statische Kühlung, manuelles Abtauverfahren, mechanischer Temperaturregler, Kühlmittel R600a, mit Rollen u. Schloss, mit Thermometer, Innen mit Beleuchtung, Außen weiß, Innen Stahlblech, verzinkt, mit weißer Lackierung,</p>		
 	<p><b>Gefriertruhe 454 Lit. - mit 1 Klappdeckel</b>  <b>Artikel: AR19-0221</b>            Dim.: B 1504 x T 700 x H 945 mm            Innenmaß: B 1380 x T 480 x H 725 mm            Leistung: 220 - 240 V - 50 Hz / 230 W            Temperatur: -14°C bis -24°C            Energieverbrauch: 3,13 kWh / 24 St.            Kapazität: 454 Liter, 2 Körbe,            Gewicht netto: 73 kg, Gewicht brutto: 78 kg</p>	<p><b>1.150,00 €</b></p>
 	<p><b>Gefriertruhe 557 Lit. - mit 1 Klappdeckel</b>  <b>Artikel: AR19-0222</b>            Dim.: B 1804 x T 700 x H 945 mm            Innenmaß: B 1680 x T 480 x H 725 mm            Leistung: 220 - 240 V - 50 Hz / 250 W            Temperatur: -14°C bis -24°C            Energieverbrauch: 3,61 kWh / 24 St.            Kapazität: 557 Liter, 3 Körbe,            Gewicht netto: 92 kg, Gewicht brutto: 99 kg</p>	<p><b>1.405,00 €</b></p>
 	<p><b>Gefriertruhe 646 Lit. - mit 1 Klappdeckel</b>  <b>Artikel: AR19-0223</b>            Dim.: B 2060 x T 716 x H 830 mm            Innenmaß: B 1935 x T 510 x H 685 mm            Leistung: 220 - 240 V - 50 Hz / 277 W            Temperatur: -14°C bis -24°C            Energieverbrauch: 3,28 kWh / 24 St.            Kapazität: 646 Liter, 3 Körbe            Gewicht netto: 114 kg, Gewicht brutto: 119 kg</p>	<p><b>1.920,00 €</b></p>
 	<p><b>Gefriertruhe 454 Lit. - mit 1 Klappdeckel aus Edelstahl</b>  <b>Artikel: AR19-0224</b>            Dim.: B 1504 x T 700 x H 945 mm            Innenmaß: B 1380 x T 480 x H 725 mm            Leistung: 220 - 240 V - 50 Hz / 230 W            Temperatur: -14°C bis -24°C            Energieverbrauch: 3,13 kWh / 24 St.            Kapazität: 454 Liter, 2 Körbe            Gewicht netto: 73 kg, Gewicht brutto: 78 kg</p>	<p><b>1.255,00 €</b></p>

# Kühlung

## Gefriertruhe

	Artikel	Euro
<p>statische Kühlung, manuelles Abtauverfahren, mechanischer Temperaturregler, Kühlmittel R600a, mit Rollen u. Schloss, mit Thermometer, Innen mit Beleuchtung, Außen weiß, Innen Stahlblech, verzinkt, mit weißer Lackierung,</p>		
 	<p><b>Gefriertruhe 557 Lit. - mit 1 Klappdeckel aus Edelstahl</b>  <b>Artikel: AR19-0225</b>            Dim.: B 1804 x T 680 x H 945 mm            Innenmaß: B 1680 x T 480 x H 725 mm            Leistung: 220 - 240 V - 50 Hz / 250 W            Temperatur: -14°C bis -24°C            Energieverbrauch: 3,61 kWh / 24 St.            Kapazität: 557 Liter, 3 Körbe,            Gewicht netto: 92 kg, Gewicht brutto: 99 kg</p>	<p><b>1.520,00 €</b></p>
 	<p><b>Gefriertruhe 646 Lit. - mit 1 Klappdeckel aus Edelstahl</b>  <b>Artikel: AR19-0226</b>            Dim.: B 2060 x T 716 x H 830 mm            Innenmaß: B 1953 x T 510 x H 685 mm            Leistung: 220 - 240 V - 50 Hz / 391 W            Temperatur: -14°C bis -24°C            Energieverbrauch: 3,28 kWh / 24 St.            Kapazität: 646 Liter, 3 Körbe            Gewicht netto: 114 kg, Gewicht brutto: 119 kg</p>	<p><b>2.035,00 €</b></p>

## Speiseeis Gefriertruhe

 	<p><b>Speiseeis Gefriertruhe 165 Lit.</b>  <b>Artikel: AR19-0036</b>            Dim.: B 720 x T 615 x H 949 mm            Innenmaß: B 600 x T 495 x H 710 mm            Netto Volumen: 157 Liter            Leistung: 220 / 240 V - 50 Hz - 0,98 kW            Temperatur: -14°C bis -24°C            Energieverbrauch: 0,98 kWh/24 h,            mit 2 Körbe und 2 Glasschiebedeckel            Innenlicht, manuelle Abtaung, statische Kühlung, mechanischer Regler, mit 4 Rädern zwei mit Bremse,            Gewicht netto: 53 kg, Gewicht brutto: 58 kg</p>	<p><b>995,00 €</b></p>
---	---	------------------------

# Kühlung

## Speiseeis Gefriertruhe

	Artikel	Euro
 	<p><b>Speiseeis Gefriertruhe 255 Lit.</b>  <b>Artikel: AR19-0037</b>            Dim.: B 1010 x T 630 x H 892 mm            Innenmaß: B 890 x T 510 x H 655 mm            Netto Volumen: 255 Liter            Leistung: 220 / 240 V - 50 Hz - 1,41 kW            Temperatur: -14°C bis -24°C            Energieverbrauch: 1,85 kWh/24 h,            mit 4 Körbe und 2 Glasschiebedeckel            manuelle Abtauung, statische Kühlung,            mechanischer Regler, mit 4 Rädern            zwei mit Bremse, Gewicht: 55 kg / 65 kg</p>	<p><b>1.170,00 €</b></p>
 	<p><b>Speiseeis Gefriertruhe 350 Lit.</b>  <b>Artikel: AR19-0038</b>            Dim.: B 1300 x T 630 x H 892 mm            Innenmaß: B 1180 x T 510 x H 655 mm            Netto Volumen: 350 Liter            Leistung: 220 / 240 V - 50 Hz - 1,41 kW            Temperatur: -14°C bis -24°C            Energieverbrauch: 2,2 kWh/24 h,            mit 5 Körbe und 2 Glasschiebedeckel            manuelle Abtauung, statische            Kühlung, mechanischer Regler, mit 4 Rädern            zwei mit Bremse, Gewicht: 64 kg / 74 kg</p>	<p><b>1.390,00 €</b></p>
 	<p><b>Speiseeis Gefriertruhe 430 Lit.</b>  <b>Artikel: AR19-0039</b>            Dim.: B 1550 x T 630 x H 892 mm            Innenmaß: B 1430 x T 510 x H 655 mm            Netto Volumen: 430 Liter            Leistung: 220 / 240 V - 50 Hz - 1,91 kW            Temperatur: -14°C bis -24°C            Energieverbrauch: 2,7 kWh/24 h,            mit 6 Körbe und 2 Glasschiebedeckel            manuelle Abtauung, statische            Kühlung, mechanischer Regler, mit 4 Rädern            zwei mit Bremse, Gewicht: 72 kg / 90 kg</p>	<p><b>1.480,00 €</b></p>
 	<p><b>Speiseeis Gefriertruhe 620 Lit.</b>  <b>Artikel: AR19-0040</b>            Dim.: B 2055 x T 630 x H 892 mm            Innenmaß: B 1930 x T 510 x H 655 mm            Netto Volumen: 620 Liter            Leistung: 220 / 240 V - 50 Hz - 2,92 kW            Temperatur: -14°C bis -24°C            Energieverbrauch: 5,00 kWh/24 h            mit 8 Körbe und 2 Glasschiebedeckel            manuelle Abtauung, statische            Kühlung, mechanischer Regler, mit 4 Rädern            zwei mit Bremse, Gewicht: 100 kg / 115 kg</p>	<p><b>1.915,00 €</b></p>

# Kühlung

## Bar Kühlschränke in 870 mm höhe

	Artikel	Euro
	<p><b>Bar Kühlschrank 500 mit 1 Glastür</b>  <b>Artikel: AR19-0041</b>            Dim.: B 500 x T 520 x H 870 mm            Innenmaß: B 410 x T 350 x H 720 mm            Netto Volumen: 94 Liter            Leistung: 220 / 240 V - 50 Hz - 0,21 kW            Energieverbrauch: 2,1 kWh/24 h            mit 2 Regalen und 1 Glastür            Innenlicht, automatische Abtauung,            Kaltluftkühlung, mechanischer Regler,            Temperatur: +2°C bis +10°C            Gewicht: 38 kg</p>	915,00 €
	<p><b>Bar Kühlschrank 600 mit 1 Glastür</b>  <b>Artikel: AR19-0042</b>            Dim.: B 600 x T 520 x H 870 mm            Innenmaß: B 510 x T 350 x H 720 mm            Netto Volumen: 116 Liter            Leistung: 220 / 240 V - 50 Hz - 0,21 kW            Energieverbrauch: 2,1 kWh/24 h            mit 2 Regalen und 1 Glastür            Innenlicht, automatische Abtauung,            Kaltluftkühlung, mechanischer Regler,            Temperatur: +2°C bis +10°C            Gewicht: 45 kg</p>	945,00 €
	<p><b>Bar Kühlschrank 900 mit 2 Glastüren</b>  <b>Artikel: AR19-0043</b>            Dim.: B 900 x T 520 x H 870 mm            Innenmaß: B 810 x T 350 x H 720 mm            Netto Volumen: 183 Liter            Leistung: 220 / 240 V - 50 Hz - 0,23 kW            Energieverbrauch: 2,7 kWh/24 h            mit 4 Regalen und 2 Glastüren            Innenlicht, automatische Abtauung,            Kaltluftkühlung, mechanischer Regler,            Temperatur: +2°C bis +10°C            Gewicht: 68 kg</p>	1.390,00 €
	<p><b>Bar Kühlschrank 900 mit 2 Glasschiebetüren</b>  <b>Artikel: AR19-0044</b>            Dim.: B 900 x T 515 x H 870 mm            Innenmaß: B 810 x T 350 x H 720 mm            Netto Volumen: 183 Liter            Leistung: 220 / 240 V - 50 Hz - 0,23 kW            Energieverbrauch: 2,7 kWh/24 h            mit 4 Regalen und 2 Glasschiebetüren            Innenlicht, automatische Abtauung,            Kaltluftkühlung, mechanischer Regler,            Temperatur: +2°C bis +10°C, Gewicht: 68 kg</p>	1.440,00 €





# Kühlung

## Bar Kühlschränke in 900 mm höhe

	Artikel	Euro
	<p><b>Bar Kühlschrank 900x515 mit 2 Glasschiebetüren</b>  <b>Artikel: AR19-0045</b>            Dim.: B 900 x T 515 x H 900 mm            Netto Volumen: 188 Liter            Leistung: 220 / 240 V - 50 Hz - 0,23 kW            Energieverbrauch: 3,1 kWh/24 h            mit 4 Regalen und 2 Glasschiebetüren            Temperatur: +2°C bis +10°C, Gewicht: 68 kg</p>	1.415,00 €
	<p><b>Bar Kühlschrank 900x500 mit 2 Glasschiebetüren</b>  <b>Artikel: AR19-6045</b>            Dim.: B 900 x T 500 x H 900 mm            Netto Volumen: 228 Liter            Leistung: 220 / 240 V - 50 Hz - 0,19 kW            mit 2 Trageroste pro Tür und 2 Glasschiebetüren            Temperatur: +2°C bis +10°C, Gewicht: 43 kg</p> <p>Innenlicht, automatische Abtauung,</p>	1.390,00 €
	<p><b>Bar Kühlschrank 1355x515 mit 3 Glasschiebetüren</b>  <b>Artikel: AR19-0047</b>            Dim.: B 1355 x T 515 x H 900 mm            Innenmaß: B 1257 x T 345 x H 730 mm            Netto Volumen: 320 Liter            Leistung: 220 / 240 V - 50 Hz - 0,36 kW            Energieverbrauch: 4,1 kWh/24 h            mit 6 Regalen und 3 Glasschiebetüren            Temperatur: +2°C bis +10°C, Gewicht: 108 kg</p>	2.080,00 €
 <p>Innenlicht, automatische Abtauung,</p>	<p><b>Bar Kühlschrank 1355x500 mit 3 Glasschiebetüren</b>  <b>Artikel: AR19-6047</b>            Dim.: B 1335 x T 500 x H 900 mm            Netto Volumen: 338 Liter            Leistung: 220 / 240 V - 50 Hz - 0,295 kW            mit 2 Trageroste pro Tür und 2 Glasschiebetüren            Temperatur: +2°C bis +10°C, Gewicht: 50 kg</p>	1.700,00 €

# Kühlung

## Bar Kühlschränke in 900 mm höhe

	Artikel	Euro
 <p>mit 2 Regalen und 1 Glastür Innenlicht, automatische Abtauung,</p>	<p><b>Bar Kühlschrank 600x520 mit 1 Glastür</b> <b>Artikel: AR19-0048</b> Dim.: B 600 x T 520 x H 900 mm Innenmaß: B 505 x T 355 x H 732 mm Netto Volumen: 116 Liter Leistung: 220 / 240 V - 50 Hz - 0,21 kW Energieverbrauch: 2,1 kWh/24 h Kaltluftkühlung, mechanischer Regler, Temperatur: +2°C bis +10°C, Gewicht: 45 kg</p>	<p><b>945,00 €</b></p> 
	<p><b>Bar Kühlschrank 600x500 mit 1 Glastür</b> <b>Artikel: AR19-6048</b> Dim.: B 600 x T 500 x H 900 mm Netto Volumen: 138 Liter Leistung: 220 / 240 V - 50 Hz - 0,172 kW Temperatur: +2°C bis +10°C, Gewicht: 23 kg</p>	<p><b>995,00 €</b></p>
 <p>mit 4 Regalen und 2 Glastüren Innenlicht, automatische Abtauung,</p>	<p><b>Bar Kühlschrank 900x520 mit 2 Glastüren</b> <b>Artikel: AR19-0049</b> Dim.: B 900 x T 520 x H 900 mm Innenmaß: B 805 x T 345 x H 730 mm Netto Volumen: 188 Liter Leistung: 220 / 240 V - 50 Hz - 0,17 kW Energieverbrauch: 2,7 kWh/24 h Kaltluftkühlung, mechanischer Regler, Temperatur: +2°C bis +10°C, Gewicht: 66 kg</p>	<p><b>1.360,00 €</b></p> 
	<p><b>Bar Kühlschrank 900x500 mit 2 Glastüren</b> <b>Artikel: AR19-6049</b> Dim.: B 900 x T 500 x H 900 mm Netto Volumen: 228 Liter Leistung: 220 / 240 V - 50 Hz - 0,195 kW Temperatur: +2°C bis +10°C, Gewicht: 43 kg</p>	<p><b>1.280,00 €</b></p>
 <p>mit 6 Regalen und 3 Glastüren Innenlicht, automatische Abtauung,</p>	<p><b>Bar Kühlschrank 1355x520 m. 3 Glastüren</b> <b>Artikel AR19-0050</b> Dim.: B 1355 x T 520 x H 900 mm Innenmaß: B 1257 x T 345 x H 730 mm Netto Volumen: 320 Liter Leistung: 220 / 240 V - 50 Hz - 0,32 kW Energieverbrauch: 4,0 kWh/24 h Kaltluftkühlung, mechanischer Regler, Temperatur: +2°C bis +10°C, Gewicht: 95 kg</p>	<p><b>1.925,00 €</b></p> 
	<p><b>Bar Kühlschrank 1355x500 m. 3 Glastüren</b> <b>Artikel: AR19-6050</b> Dim.: B 1335 x T 500 x H 900 mm Netto Volumen: 338 Liter Leistung: 220 / 240 V - 50 Hz - 0,295 kW Temperatur: +2°C bis +10°C, Gewicht: 95 kg</p>	<p><b>1.280,00 €</b></p>

# Kühlung

## Bar Kühlschränke & Flaschen Kühltheken

	Artikel	Euro
	<p><b>Flaschen Kühltheke 1462 mit 2 Glastüren</b>  <b>Artikel: AR19-0054</b>            Dim.: B 1462 x T 513 x H 860 mm            Innenmaß: B 1082 x T 415 x H 760 mm            Netto Volumen: 277 Liter            Leistung: 220 / 240 V - 50 Hz - 0,25 kW            Energieverbrauch: 3,21 kWh/24 h  <b>mit 4 Regalen und 2 Glastüren</b>            Innenlicht, automatische Abtauung,            Kaltluftkühlung, mechanischer Regler,            Temperatur: +2°C bis +10°C            Gewicht: 118 kg</p>	<p><b>2.190,00 €</b></p>
	<p><b>Flaschen Kühltheke 2002 mit 3 Glastüren</b>  <b>Artikel: AR19-0055</b>            Dim.: B 2002 x T 513 x H 860 mm            Innenmaß: B 1622 x T 415 x H 760 mm            Netto Volumen: 442 Liter            Leistung: 220 / 240 V - 50 Hz - 0,25 kW            Energieverbrauch: 3,67 kWh/24 h  <b>mit 6 Regalen und 3 Glasstüren</b>            Innenlicht, automatische Abtauung,            Kaltluftkühlung, mechanischer Regler,            Temperatur: +2°C bis +10°C            Gewicht: 138 kg</p>	<p><b>2.660,00 €</b></p>
	<p><b>Flaschen Kühltheke 2542 mit 4 Glastüren</b>  <b>Artikel: AR19-0056</b>            Dim.: B 2542 x T 513 x H 860 mm            Innenmaß: B 2162 x T 415 x H 760 mm            Netto Volumen: 605 Liter            Leistung: 220 / 240 V - 50 Hz - 0,35 kW            Energieverbrauch: 3,0 kWh/24 h  <b>mit 8 Regalen und 4 Glastüren</b>            Innenlicht, automatische Abtauung,            Kaltluftkühlung, mechanischer Regler,            Temperatur: +2°C bis +10°C            Gewicht: 180 kg</p>	<p><b>3.220,00 €</b></p>

# Kühlung

## Flaschen Kühltheken

	Artikel	Euro
	<p><b>Flaschen Kühltheke 1462 mit 2 Volltüren</b>  <b>Artikel: AR19-0057</b>            Dim.: B 1462 x T 513 x H 860 mm            Innenmaß: B 1082 x T 415 x H 760 mm            Netto Volumen: 277 Liter, Gewicht: 118 kg            Leistung: 220 / 240 V - 50 Hz - 0,25 kW  <b>mit 4 Regalen und 2 Volltüren schwarz</b>            Innenlicht, automatische Abtauung,            Kaltluftkühlung, digitaler Regler, Regale aus            Edelstahl, Temperatur: +2°C bis +10°C</p>	1.885,00 €
	<p><b>Flaschen Kühltheke 1462 mit 1 Volltür und 1 Schubladenblock</b>  <b>Artikel: AR19-0058</b>            Dim.: B 1462 x T 513 x H 860 mm            Innenmaß: B 1082 x T 415 x H 760 mm            Netto Volumen: 277 Liter, Gewicht: 128 kg            Leistung: 220 / 240 V - 50 Hz - 0,25 kW  <b>mit 2 Regalen, 1 Volltür, 2 Schubladen</b>            Innenlicht, automatische Abtauung,            Kaltluftkühlung, digitaler Regler, Regale aus            Edelstahl, Temperatur: +2°C bis +10°C</p>	2.875,00 €
	<p><b>Flaschen Kühltheke 1462 mit 2 Schubladenblocks</b>  <b>Artikel: AR19-0059</b>            Dim.: B 1462 x T 513 x H 860 mm            Innenmaß: B 1082 x T 415 x H 760 mm            Netto Volumen: 277 Liter, Gewicht: 138 kg            Leistung: 220 / 240 V - 50 Hz - 0,25 kW  <b>mit 4 Schubladen schwarz</b>            Innenlicht, automatische Abtauung,            Kaltluftkühlung, digitaler Regler, Regale aus            Edelstahl, Temperatur: +2°C bis +10°C</p>	3.855,00 €
	<p><b>Flaschen Kühltheke 2002 mit 3 Volltüren</b>  <b>Artikel: AR19-0060</b>            Dim.: B 2002 x T 513 x H 860 mm            Innenmaß: B 1622 x T 415 x H 760 mm            Netto Volumen: 442 Liter, Gewicht: 139 kg            Leistung: 220 / 240 V - 50 Hz - 0,25 kW  <b>mit 6 Regalen und 3 Volltüren schwarz</b>            Innenlicht, automatische Abtauung,            Kaltluftkühlung, digitaler Regler, Regale aus            Edelstahl, Temperatur: +2°C bis +10°C</p>	2.335,00 €





# Kühlung

## Flaschen Kühltheken

	Artikel	Euro
	<p><b>Flaschen Kühltheke 2002 mit 2 Volltüren und 1 Schubladenblock</b> <b>Artikel: AR19-0061</b> Dim.: B 2002 x T 513 x H 860 mm Innenmaß: B 1622 x T 415 x H 760 mm Netto Volumen: 442 Liter, Gewicht: 149 kg Leistung: 220 / 240 V - 50 Hz - 0,25 kW Energieverbrauch: 2,4 kWh/24 h <b>mit 4 Regalen, 2 Volltüren, 2 Schubladen</b> Innenlicht, automatische Abtauung, Kaltluftkühlung, digitaler Regler, Regale aus Edelstahl, Temperatur: +2°C bis +10°C</p>	3.320,00 €
	<p><b>Flaschen Kühltheke 2002 mit 1 Volltür und 2 Schubladenblocks</b> <b>Artikel: AR19-0062</b> Dim.: B 2002 x T 513 x H 860 mm Innenmaß: B 1622 x T 415 x H 760 mm Netto Volumen: 442 Liter, Gewicht: 155 kg Leistung: 220 / 240 V - 50 Hz - 0,25 kW Energieverbrauch: 2,4 kWh/24 h <b>mit 2 Regalen, 1 Volltür, 4 Schubladen</b> Innenlicht, automatische Abtauung, Kaltluftkühlung, digitaler Regler, Regale aus Edelstahl, Temperatur: + 2°C bis + 10°C</p>	4.310,00 €
	<p><b>Flaschen Kühltheke 2002 mit 3 Schubladenblocks</b> <b>Artikel: AR19-0063</b> Dim.: B 2002 x T 513 x H 860 mm Innenmaß: B 1622 x T 415 x H 760 mm Netto Volumen: 442 Liter, Gewicht: 160 kg Leistung: 220 / 240 V - 50 Hz - 0,25 kW Energieverbrauch: 2,4 kWh/24 h <b>mit 6 Schubladen schwarz</b> Innenlicht, automatische Abtauung, Kaltluftkühlung, digitaler Regler, Regale aus Edelstahl, Temperatur: +2°C bis +10°C</p>	5.295,00 €
	<p><b>Flaschen Kühltheke 2542 mit 4 Volltüren</b> <b>Artikel: AR19-0064</b> Dim.: B 2542 x T 513 x H 860 mm Innenmaß: B 2162 x T 415 x H 760 mm Netto Volumen: 605 Liter, Gewicht: 144 kg Leistung: 220 / 240 V - 50 Hz - 0,35 kW Energieverbrauch: 2,8 kWh/24 h <b>mit 8 Regalen und 4 Volltüren schwarz</b> Innenlicht, automatische Abtauung, Kaltluftkühlung, digitaler Regler, Regale aus Edelstahl, Temperatur: +2°C bis +10°C</p>	2.855,00 €









# Kühlung

## Flaschen Kühltheken

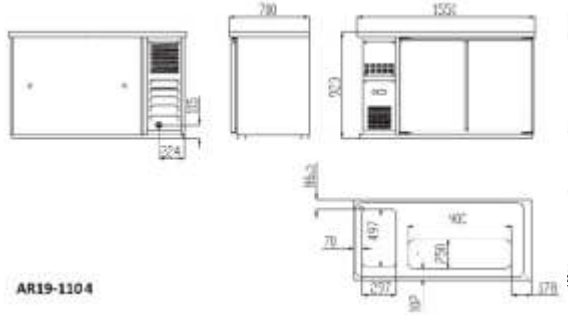
	Artikel	Euro
	<p><b>Flaschen Kühltheke 2542 mit 3 Volltüren und 1 Schubladenblock</b> <b>Artikel: AR19-0065</b></p> <p>Dim.: B 2542 x T 513 x H 860 mm Innenmaß: B 2162 x T 415 x H 760 mm Netto Volumen: 605 Liter, Gewicht: 149 kg Leistung: 220 / 240 V - 50 Hz - 0,35 kW Energieverbrauch: 2,8 kWh/24 h</p> <p><b>mit 6 Regalen und 3 Volltüren, 2 Schubladen</b> Innenlicht, automatische Abtauung, Kaltluftkühlung, digitaler Regler, Regale aus Edelstahl, Temperatur: +2°C bis +10°C</p>	3.850,00 €
	<p><b>Flaschen Kühltheke 2542 mit 2 Volltüren und 2 Schubladenblocks</b> <b>Artikel: AR19-0066</b></p> <p>Dim.: B 2542 x T 513 x H 860 mm Innenmaß: B 2162 x T 415 x H 760 mm Netto Volumen: 605 Liter, Gewicht: 154 kg Leistung: 220 / 240 V - 50 Hz - 0,35 kW Energieverbrauch: 2,8 kWh/24 h</p> <p><b>mit 4 Regalen und 2 Volltüren, 4 Schubladen</b> Innenlicht, automatische Abtauung, Kaltluftkühlung, digitaler Regler, Regale aus Edelstahl, Temperatur: +2°C bis +10°C</p>	4.835,00 €
	<p><b>Flaschen Kühltheke 2542 mit 1 Volltür und 3 Schubladenblocks</b> <b>Artikel: AR19-0067</b></p> <p>Dim.: B 2542 x T 513 x H 860 mm Innenmaß: B 2162 x T 415 x H 760 mm Netto Volumen: 605 Liter, Gewicht: 159 kg Leistung: 220 / 240 V - 50 Hz - 0,35 kW Energieverbrauch: 2,8 kWh/24 h</p> <p><b>mit 2 Regalen und 1 Volltür, 6 Schubladen</b> Innenlicht, automatische Abtauung, Kaltluftkühlung, digitaler Regler, Regale aus Edelstahl, Temperatur: +2°C bis +10°C</p>	5.820,00 €
	<p><b>Flaschen Kühltheke 2542 mit 4 Schubladenblocks</b> <b>Artikel: AR19-0068</b></p> <p>Dim.: B 2542 x T 513 x H 860 mm Innenmaß: B 2162 x T 415 x H 760 mm Netto Volumen: 605 Liter, Gewicht: 164 kg Leistung: 220 / 240 V - 50 Hz - 0,35 kW Energieverbrauch: 2,8 kWh/24 h</p> <p><b>mit 8 Schubladen schwarz</b> Innenlicht, automatische Abtauung, Kaltluftkühlung, digitaler Regler, Regale aus Edelstahl, Temperatur: +2°C bis +10°C</p>	6.800,00 €

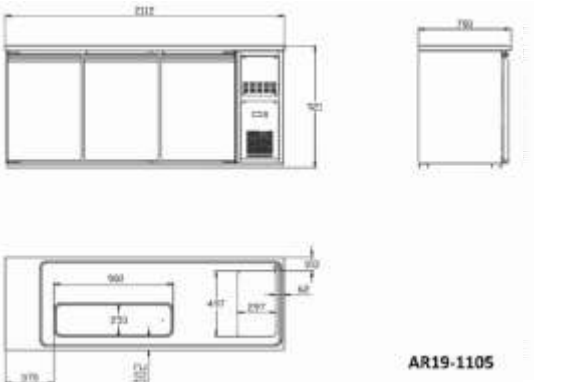

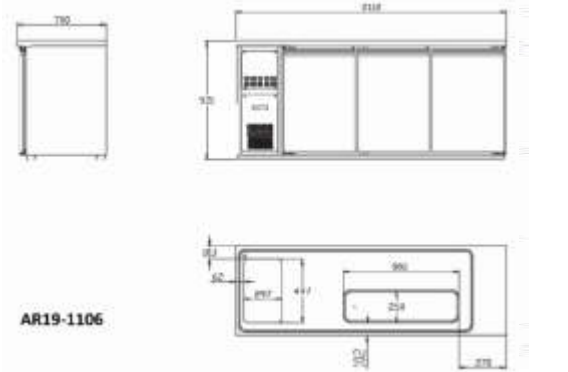

# Kühlung

## Biertresen mit 1 Becken

	Artikel	Euro
<p>GRUNDAUSSTATTUNG: Innen / Aussen Edelstahl, Umluft Kühlsystem, Embraco Zanussi, Aspera oder Secop Kompressor, Automatische Abtaufunktion, Digitalthermostat Dixel, Kältemittel R290, CFC Frei, Isolierung 60 mm, Selbstschließende Türen, mit Abtropffläche, 1 Trageblech aus Edelstahl pro Tür (530 x 470 mm)</p>		
 <p>AR19-1103</p>	<p><b>Biertresen 1550 mit 2 Volltüren und 1 Becken Rechts</b>  <b>Artikel: AR19-1103</b>            Dim.: B 1550 x T 700 x H 920 mm            Leistung: 230 V - 0,2 kW - A 1,3            Temperatur: +2°C bis +8°C            Umluftkühlung            mit 1 Becken und 2 Türen,            Gewicht: 98 kg</p>	<p>2.700,00 €</p> 
 <p>AR19-1104</p>	<p><b>Biertresen 1550 mit 2 Volltüren und 1 Becken Links</b>  <b>Artikel: AR19-1104</b>            Dim.: B 1550 x T 700 x H 920 mm            Leistung: 230 V - 0,2 kW - A 1,3            Temperatur: +2°C bis +8°C            Umluftkühlung            mit 1 Becken und 2 Türen,            Gewicht: 98 kg</p>	<p>2.700,00 €</p> 
 <p>AR19-1105</p>	<p><b>Biertresen 2100 mit 3 Volltüren und 1 Becken Rechts</b>  <b>Artikel: AR19-1105</b>            Dim.: B 2100 x T 700 x H 920 mm            Leistung: 230 V - 0,25 kW - A 1,6            Temperatur: +2°C bis + 8°C            Umluftkühlung            mit 1 Becken und 3 Türen,            Gewicht: 118 kg</p>	<p>3.120,00 €</p> 
 <p>AR19-1106</p>	<p><b>Biertresen 2100 mit 3 Volltüren und 1 Becken Links</b>  <b>Artikel: AR19-1106</b>            Dim.: B 2100 x T 700 x H 920 mm            Leistung: 230 V - 0,25 kW - A 1,6            Temperatur: +2°C bis +8°C            Umluftkühlung            mit 1 Becken und 3 Türen,            Gewicht: 118 kg</p>	<p>3.120,00 €</p> 

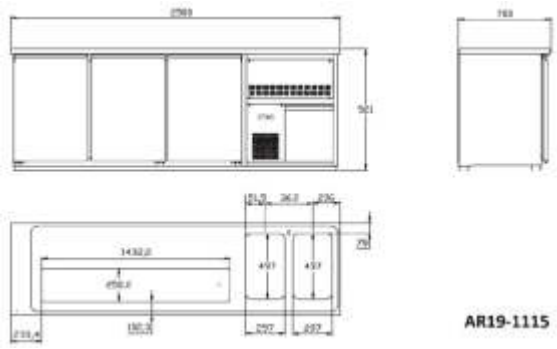
# Kühlung

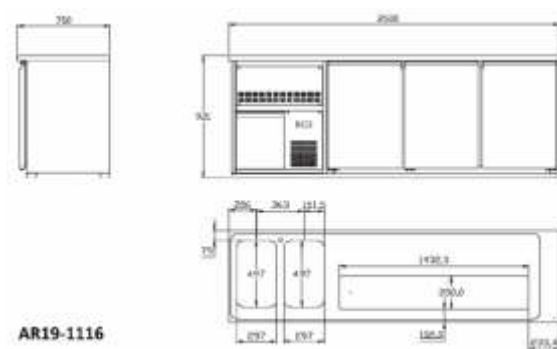
## Biertresen mit 2 Becken

	Artikel	Euro
<p>GRUNDAUSSTATTUNG: Innen / Aussen Edelstahl, Umluft Kühlsystem, Embraco Zanussi, Aspera oder Secop Kompressor, Automatische Abtaufunktion, Digitalthermostat Dixel, Kältemittel R290, CFC Frei, Isolierung 60 mm, Selbstschließende Türe, mit Abtropffläche, 1 Trageblech aus Edelstahl pro Tür (530 x 470 mm)</p>		
 <p>AR19-1115</p>	<p><b>Biertresen 2500 mit 3 Volltüren und 2 Becken Rechts</b>  <b>Artikel: AR19-1115</b>            Dim.: B 2500 x T 700 x H 920 mm            Leistung: 230 V - 0,25 kW - A 1,6            Temperatur: +2°C bis +8°C            Umluftkühlung            mit 2 Becken und 3 Türen,            Gewicht: 148 kg</p>	<p>3.490,00 €</p> 
 <p>AR19-1116</p>	<p><b>Biertresen 2500 mit 3 Volltüren und 2 Becken Links</b>  <b>Artikel: AR19-1116</b>            Dim.: B 2500 x T 700 x H 920 mm            Leistung: 230 V - 0,25 kW - A 1,6            Temperatur: +2°C bis + 8°C            Umluftkühlung            mit 2 Becken und 3 Türen,            Gewicht: 148 kg</p>	<p>3.490,00 €</p> 

## Zubehör für Biertresen

	<p><b>Schubladen Set 2 (1/2 &amp; 1/2)</b>  <b>Artikel: AR19-1120</b>            2 x 1/2 Schubladen            Nutz - Dim.: B 440 x T 490 x H 200 - 290 mm            Ansicht - Dim.: B 560 x H 400 mm            Gewicht: 20 kg</p>	<p>640,00 €</p>
	<p><b>Schubladen Set 2 (1/3 &amp; 2/3)</b>  <b>Artikel: AR19-1121</b>            2 x 1/2 Schubladen            1x Nutz - Dim.: B 480 x T 610 x H 280 mm,            1x Nutz - Dim.: B 480 x T 610 x H 320 mm,            Gewicht: 20 kg</p>	<p>640,00 €</p>

# Kühlung

## Fassvorkühler

	Artikel	Euro
  	<p><b>Fassvorkühler Umluftkühlung 2 Fässer</b>  <b>Artikel: AR19-0300</b>            Dim.: B 555 x T 590 x H 860 mm            Dim. Innen: B 270 x T 500 x H 730 mm            1 Flügeltür, Netto Inhalt: 98 Lit.,            Leistung: 160 W / 230 V / 50 Hz  <b>Kapazität: 2 x KEG 20 L</b>            Temperatur: +2°C bis +10°C            Verbrauch 1,92 kWh / 24h            Automatische Abtauung            Gewicht Netto: 53 kg, Gewicht Brutto: 58 kg</p>	<p><b>1.575,00 €</b></p>
	<p><b>Fassvorkühler Umluftkühlung 4 Fässer</b>  <b>Artikel: AR19-0301</b>            Dim.: B 880 x T 590 x H 860 mm            Dim. Innen: B 520 x T 500 x H 730 mm            1 Flügeltür, Netto Inhalt: 189 Lit.,            Leistung: 240 W / 230 V / 50 Hz  <b>Kapazität: 4 x KEG 20 L oder 1 x KEG 50 L</b>            Temperatur: +2°C bis +10°C            Verbrauch 2,12 kWh / 24h            Automatische Abtauung            Gewicht Netto: 69 kg, Gewicht Brutto: 74 kg</p>	<p><b>1.795,00 €</b></p>
	<p><b>Fassvorkühler Umluftkühlung 6 Fässer</b>  <b>Artikel: AR19-0302</b>            Dim.: B 1110 x T 590 x H 860 mm            Dim. Innen: B 735 x T 500 x H 730 mm            2 Flügeltüren, Netto Inhalt: 267 Lit.,            Leistung: 240 W / 230 V / 50 Hz  <b>Kapazität: 6 x KEG 20 L oder 1 x KEG 50 L</b>            Temperatur: +2°C bis +10°C            Verbrauch 2,17 kWh / 24h            Automatische Abtauung            Gewicht Netto: 81 kg, Gewicht Brutto: 86 kg</p>	<p><b>1.975,00 €</b></p>
	<p><b>Fassvorkühler Umluftkühlung 8 Fässer</b>  <b>Artikel: AR19-0303</b>            Dim.: B 1350 x T 590 x H 860 mm            Dim. Innen: B 990 x T 500 x H 730 mm            2 Flügeltüren, Netto Inhalt: 359 Lit.,            Leistung: 250 W / 230 V / 50 Hz  <b>Kapazität: 8 x KEG 20 L / 2 x KEG 50 L</b>            Temperatur: +2°C bis +10°C            Verbrauch 2,52 kWh / 24h            Automatische Abtauung            Gewicht Netto: 91 kg, Gewicht Brutto: 96 kg</p>	<p><b>2.185,00 €</b></p>

# Kühlung

## 700 Kühlische & Gefriertische

	Artikel	Euro
	<p><b>Gefriertisch 943 mm mit 2 Türen mit Kompressor unten</b>  <b>Artikel: AR19-0081</b>            Dim.: B 943 x T 700 x H 877 mm            Innen - Dim.: B 830 x T 515 x H 500 mm            Nettovolumen: 200 Liter            Leistung: 220 / 240 V - 50 Hz - 0,28 kW            Energieverbrauch: 6,95 kWh/24 h  <b>mit 2 Türen und 2 Tragroste GN 1/1</b>            manuelle Abtauung, Umluft Kühlung            digitaler Regler, Temperatur: -10°C bis -20°C            Brutto- / Nettogewicht: 96kg / 86 kg</p>	1.857,00 €
	<p><b>Kühltisch 943 mm mit 4 Schubladen</b>  <b>Artikel: AR19-0080</b></p>	2.245,00 €
<p>Innen / Außen Edelstahl, Umluftkühlung, Automatische Abtaufunktion, Digitalthermostat Eliwell, Dixell oder Carel. Kältemittel 290A CFC frei, Isolierung 45 mm, Selbstschließende Tür, Arbeitsplatte (Edelstahl oder Granit gegen Aufpreis). 1 Tragrost pro Tür (323x560), GN Behälter nicht enthalten in Schubladen max Tiefe 100mm.</p>		
	<p><b>Kühltisch 900 mm mit 2 Türen mit Kompressor unten</b>  <b>Artikel: AR19-6140</b>            Dim: B 900 x T 700 x H 870 mm,            Kühlvolumen: 176 Liter            Temperatur +2 bis +8 °C / Umluftkühlung            1 Tragrost pro Tür (323x560),            Leistung: 2,6 (kW/24h) / 230 V / 50 Hz,            Gewicht: 58 kg</p>	1.400,00 €
	<p><b>Kühltisch 900 mm mit 1 Tür und 2 Schubladen, mit Kompressor unten</b>  <b>Artikel: AR19-6141</b>            Dim: B 900 x T 700 x H 870 mm,            Kühlvolumen: 176 Liter            Temperatur +2 bis +8 °C / Umluftkühlung            1 Tragrost pro Tür (323x560),            Schubladen für GN 1/1 Behälter            Leistung: 2,6 (kW/24h) / 230 V / 50 Hz,            Gewicht: 81 kg</p>	1.920,00 €

# Kühlung

## 700 Kühlische



	Artikel	Euro
<p>Innen / Außen Edelstahl, Umluftkühlung, Automatische Abtaufunktion, Digitalthermostat Eliwell, Dixell oder Carel. Kältemittel 290A CFC frei, Isolierung 45 mm, Selbstschließende Tür, Arbeitsplatte (Edelstahl oder Granit gegen Aufpreis). 1 Tragrost pro Tür (323x560), GN Behälter nicht enthalten in Schubladen max Tiefe 100mm.</p>		
	<p><b>Kühlisch 900 mm mit 4 Schubladen und Kompressor unten</b>  <b>Artikel: AR19-6142</b>            Dim: B 900 x T 700 x H 870 mm,            Kühlvolumen: 176 Liter            Temperatur +2 bis +8 °C / Umluftkühlung            Leistung: 2,6 (kW/24h) / 230 V / 50 Hz,            Gewicht: 96 kg</p>	<p><b>2.240,00 €</b></p>
	<p><b>Kühlisch 1365 mm mit 3 Türen mit Kompressor unten</b>  <b>Artikel: AR19-6143</b>            Dim: B 1365 x T 700 x H 870 mm,            Kühlvolumen: 260 Liter            Temperatur + 2 bis + 8 °C / Umluftkühlung            Leistung: 4,52 (kW/24h) / 230 V / 50 Hz,            Gewicht: 106 kg</p>	<p><b>2.090,00 €</b></p>
	<p><b>Kühlisch 1365 mm mit 6 Schubladen und Kompressor unten</b>  <b>Artikel: AR19-6144</b>            Dim: B 1365 x T 700 x H 870 mm,            Kühlvolumen: 260 Liter            Temperatur +2 bis +8 °C / Umluftkühlung            Leistung: 4,52 (kW/24h) / 230 V / 50 Hz,            Gewicht: 110 kg</p>	<p><b>3.420,00 €</b></p>

## Zubehör für Kühlische Kompressor unten

	<p><b>Gummidichtung (Tür) für Kühlische mit Kompressor unten</b>  <b>Artikel: AR19-6145</b></p>	<p><b>75,00 €</b></p>
	<p><b>Gummidichtung (Schubladen) für Kühlische mit Kompressor unten</b>  <b>Artikel: AR19-6146</b></p>	<p><b>50,00 €</b></p>

# Kühlung

## Kühl- & Gefriertische 700 Tiefe

	Artikel	Euro
<p>Innen / Außen Edelstahl, Umluft Kühlsystem, (Embraco Zanussi, Aspera oder Secop Kompressoren), Automatische Abtaufunktion, Digitalthermostat Eliwell, Dixell oder Carel, Kältemittel 290A, CFC frei, Isolierung 60 mm Selbstschließende Tür, Türdichtung waschbar und austauschbar, <u>auf Räder Umrüstung auf Umstellbare Füße</u> gegen Aufpreis von ca. 100,00€ möglich, 1 Rost und 1 Paar Schienen pro Tür (530x325).</p>		
	<p><b>Kühltisch 1360 x 700 mit 2 Türen</b>  <b>Artikel: AR19-6113</b>            Dim: B 1360 x T 700 x H 860 mm,            Kühlvolumen: 200 Liter, Gewicht: 89 kg            Temperatur +2 bis +8 °C / Umluftkühlung            Leistung: 1,97 (kW/24h) / 230V / 50Hz,</p>	2.020,00 €
	<p><b>Kühltisch 1360 x 700 mit 2 Türen und Aufkantung</b>  <b>Artikel: AR19-6114</b>            Dim: B 1360 x T 700 x H 960 mm,            Kühlvolumen: 200 Liter, Gewicht: 92 kg            Temperatur +2 bis +8 °C / Umluftkühlung            Leistung: 1,97 (kW/24h) / 230V / 50Hz,</p>	2.040,00 €
	<p><b>Gefriertisch 1360 x 700 mit 2 Türen</b>  <b>Artikel: AR19-6115</b>            Dim: B 1360 x T 700 x H 860 mm,            Kühlvolumen: 200 Liter, Gewicht: 91 kg            Temperatur -18 bis -22 °C / Umluftkühlung            Leistung: 1,97 (kW/24h) / 230 V / 50 Hz,</p> 	2.490,00 €
	<p><b>Kühltisch 1795 x 700 mit 3 Türen</b>  <b>Artikel: AR19-6116</b>            Dim: B 1795 x T 700 x H 860 mm,            Kühlvolumen: 307 Liter, Gewicht: 123 kg            Temperatur +2 bis +8 °C / Umluftkühlung            Leistung: 2,97 (kW/24h) / 230V / 50Hz,</p>	2.350,00 €
	<p><b>Kühltisch 1795 x 700 mit 3 Türen und Aufkantung</b>  <b>Artikel: AR19-6117</b>            Dim: B 1795 x T 700 x H 960 mm,            Kühlvolumen: 307 Liter, Gewicht: 125 kg            Temperatur +2 bis +8 °C / Umluftkühlung            Leistung: 2,97 (kW/24h) / 230V / 50Hz,</p>	2.460,00 €
	<p><b>Gefriertisch 1795 x 700 mit 3 Türen</b>  <b>Artikel: AR19-6118</b>            Dim: B 1795 x T 700 x H 860 mm,            Kühlvolumen: 307 Liter, Gewicht: 126 kg            Temperatur -18 bis -22 °C / Umluftkühlung            Leistung: 2,97 (kW/24h) / 230V / 50Hz,</p> 	2.810,00 €

# Kühlung

## Kühl- & Gefriertische 700 Tiefe



	Artikel	Euro
<p>Innen / Außen Edelstahl, Umluft Kühlsystem, (Embraco Zanussi, Aspera oder Secop Kompressoren), Automatische Abtaufunktion, Digitalthermostat Eliwell, Dixell oder Carel, Kältemittel 290A, CFC frei, Isolierung 60 mm Selbstschließende Tür, Türdichtung waschbar und austauschbar, auf Räder umrüstung auf Umstellbare Füße gegen Aufpreis von ca. 100,00€ möglich, 1 Rost und 1 Paar Schienen pro Tür (530x325).</p>		
	<p><b>Kühltisch 2230 x 700 mit 4 Türen</b>  <b>Artikel: AR19-6119</b>            Dim: B 2230 x T 700 x H 860 mm,            Kühlvolumen: 413 Liter, Gewicht: 142 kg            Temperatur +2 bis +8 °C / Umluftkühlung            Leistung: 4,46 (kW/24h) / 230V / 50Hz,</p>	2.760,00 €
	<p><b>Kühltisch 2230 x 700 mit 4 Türen mit Aufkantung</b>  <b>Artikel: AR19-6120</b>            Dim: B 2230 x T 700 x H 860 mm,            Kühlvolumen: 413 Liter, Gewicht: 147 kg            Temperatur +2 bis +8 °C / Umluftkühlung            Leistung: 4,46 (kW/24h) / 230V / 50Hz,</p>	2.820,00 €
	<p><b>Gefriertisch 2230 x 700 mit 4 Türen</b>  <b>Artikel: AR19-6121</b>            Dim: B 2230 x T 700 x H 860 mm,            Kühlvolumen: 413 Liter, Gewicht: 144 kg            Temperatur -18 bis -22 °C / Umluftkühlung            Leistung: 4,46 (kW/24h) / 230V / 50Hz,</p>	3.250,00 €

## Zubehör für Kühl- & Gefriertische

	<p><b>Gummidichtung (Tür) für 700er Serie</b>  <b>Artikel: AR19-6122</b></p>	75,00 €
	<p><b>Gummidichtung (Schubladen) für 700er Serie</b>  <b>Artikel: AR19-6123 - 2St. im Set</b></p>	50,00 €
	<p><b>Tragroste für 700er Serie</b>  <b>Artikel: AR19-6128</b></p>	60,00 €
	<p><b>Edelstahlfüße für 700er Serie</b>  <b>Artikel: AR19-6124 - 4 St. im Set</b></p>	175,00 €
	<p><b>Schiene U-Form (Paar) für 700er Serie</b>  <b>Artikel: AR19-6125</b></p>	35,00 €
	<p><b>Räder Set - Artikel: AR19-6126</b></p>	175,00 €
<p><b>Schubladenset 2 Schubladen 700</b>  <b>Artikel: AR19-6127 (nur für Kühltische)</b></p>	630,00 €	

# Kühlung

## Kühltische 800 Tiefe

	Artikel	Euro
	<b>Kühltisch 1600 mit 2 Türen</b> <b>Artikel: AR19-5037</b> Dim.: B 1600 x T 800 x H 850/920 mm Nettovolumen: 440 Lit., magnetische Türdichtung, Anschluss: 230 V - 50 Hz, Leistung: 0,495 kW automatische Abtauung, Tauwasserverdunstung Umluftkühlung, digitaler Regler UT/RF: 43°C/65%, Kältemittel: R404A/R507, herausnehmbares tropikalisiertes Aggregat <b>mit 5 Paar Edelstahl"L"Schienen, ohne Roste</b> Temperatur: 0°C bis +10°C, Gewicht: 88 kg	3.200,00 €
	<b>Kühltisch 2150 mit 3 Türen</b> <b>Artikel: AR19-5038</b> Dim.: B 2150 x T 800 x H 850/920 mm Nettovolumen: 680 Lit., magnetische Türdichtung, Anschluss: 230 V - 50 Hz, Leistung: 0,495 kW automatische Abtauung, Tauwasserverdunstung Umluftkühlung, digitaler Regler UT / RF: 43°C / 65%, Kältemittel: R404A/R507 herausnehmbares tropikalisiertes Aggregat <b>mit 5 Paar Edelstahl"L"Schienen, ohne Roste</b> Temperatur: 0°C bis +10°C, Gewicht: 116 kg	3.515,00 €
	<b>Kühltisch 2700 mit 4 Türen</b> <b>Artikel: AR19-5039</b> Dim.: B 2700 x T 800 x H 850/920 mm Nettovolumen: 890 Lit., magnetische Türdichtung, Anschluss: 230 V - 50 Hz, Leistung: 0,495 kW automatische Abtauung, Tauwasserverdunstung Umluftkühlung, digitaler Regler UT / RF: 43°C / 65%, Kältemittel: R404A/R507 herausnehmbares tropikalisiertes Aggregat <b>mit 5 Paar Edelstahl"L"Schienen, ohne Roste</b> Temperatur: 0°C bis +10°C, Gewicht: 144 kg	4.125,00 €
	<b>Schubladenblock 1/3+2/3</b> <b>Artikel: AR19-5040</b>	800,00 €
	<b>Schubladenblock 2x1/2</b> <b>Artikel: AR19-5041</b>	800,00 €
	<b>Schubladenblock 3x1/3</b> <b>Artikel: AR19-5042</b>	940,00 €
	<b>1 Paar Edelstahl"L"Schienen</b> <b>Artikel: AR19-5044</b>	40,00 €
	<b>Rilsanierter Rost - Dim: B 600 x T 400 mm</b> <b>Artikel: AR19-5063</b>	85,00 €

# Kühlung

## Saladetten



	Artikel	Euro
 	<p><b>Saladette 900</b>  <b>Artikel: AR19-6150</b>            Dim.: B 900 x T 700 x H 880 mm            Nettovolumen: 240 Liter            Anschluss: 230 V - 50 Hz, Leistung: 0,21 kW  <b>mit 2 Türen und 1 Rost pro Tür (323x560)</b>            automatische Abtauung, Tauwasserverdunstung            statische Kühlung m. Lüftungsrad, digitaler Regler            UT / RF: 43°C / 65%, Kältemittel: R290            Kunststoffschneidbrett, magnetische Türdichtung            Temperatur: +2°C bis +8°C, Gewicht: 62 kg</p>	1.120,00 €
	<p><b>Saladette 900</b>  <b>Artikel: AR19-0082</b>            Dim.: B 900 x T 700 x H 877 mm            Anschluss: 230 V - 50 Hz, Leistung: 0,16 kW            Temperatur: +2°C bis +10°C,            Gewicht: 71 kg</p>	1.430,00 €
	<p><b>Saladette 1045</b>  <b>Artikel: AR19-0083</b>            Dim.: B 1045 x T 700 x H 877 mm            Innenmaß: B 975 x T 515 x H 500 mm            Nettovolumen: 240 Liter            Leistung: 220 / 240 V - 50 Hz - 0,175 kW            Temperatur: +2°C bis +10°C,            Energieverbrauch: 2,5 kWh/24 h  <b>mit 2 Türen und 2 Regalen GN 1/1</b>            Brutto- / Nettogewicht: 85 kg / 75 kg</p>	1.660,00 €
 	<p><b>Saladette 1365</b>  <b>Artikel: AR19-6151</b>            Dim.: B 1365 x T 700 x H 870 mm            Nettovolumen: 368 Liter            Anschluss: 230 V - 50 Hz, Leistung: 0,40 kW  <b>mit 3 Türen und 1 Rost pro Tür (323x560)</b>            automatische Abtauung, Tauwasserverdunstung            statische Kühlung m. Lüftungsrad, digitaler Regler            UT / RF: 43°C / 65%, Kältemittel: R404A/R507            Kunststoffschneidbrett, magnetische Türdichtung            Temperatur: +2°C bis +8°C, Gewicht: 97 kg</p>	1.680,00 €
	<p><b>Saladette 1365</b>  <b>Artikel: AR19-0084</b>            Dim.: B 1365 x T 700 x H 877 mm            Temperatur: +2°C bis +10°C,            Anschluss: 230 V - 50 Hz, Leistung: 0,235 kW            Energieverbrauch: 3,15 kWh/24 h            Gewicht: 110 kg</p>	2.120,00 €

# Kühlung

## Saladetten mit Glasaufsatz

	Artikel	Euro
    	<p><b>Saladette 900 mit Glasaufsatz</b>  <b>Artikel: AR19-6152</b>            Dim.: B 900 x T 700 x H 1330 mm            Nettovolumen: 240 Liter            Anschluss: 230 V - 50 Hz, Leistung: 0,21 kW  <b>mit 2 Türen und 1 Rost pro Tür (323x560)</b>            automatische Abtauung, Tauwasserverdunstung            statische Kühlung, digitaler Regler            UT / RF: 43°C / 65%, Kältemittel: 290A            Kunststoffschneidbrett, magnetische Türdichtung            Temperatur: +2°C bis +8°C, Gewicht: 59 kg  <u>auf Anfrage mit gerade Scheibe o. Aufpreis</u></p>	<p><b>1.400,00 €</b></p> 
	<p><b>Saladette 1365 mit Glasaufsatz</b>  <b>Artikel: AR19-6153</b>            Dim.: B 1365 x T 700 x H 1330 mm            Nettovolumen: 368 Liter            Anschluss: 230 V - 50 Hz, Leistung: 0,21 kW  <b>mit 3 Türen und 1 Rost pro Tür (323x560)</b>            automatische Abtauung, Tauwasserverdunstung            statische Kühlung, digitaler Regler            UT / RF: 43°C / 65%, Kältemittel: 290A            Kunststoffschneidbrett, magnetische Türdichtung            Temperatur: +2°C bis +8°C, Gewicht: 92 kg  <u>auf Anfrage mit gerade Scheibe o. Aufpreis</u></p>	<p><b>1.910,00 €</b></p> 

## Belegstation mit Motor unten

	<p><b>Belegstation 900 mit Edelstahl Aufsatz</b>  <b>Artikel: AR19-6154</b>            Dim.: B 900 x T 700 x H 1080 mm            Nettovolumen: 176 Liter            Anschluss: 230 V - 50 Hz, Leistung: 0,21 kW  <b>mit 2 Türen und 1 Rost pro Tür (323x560)</b>            automatische Abtauung, Tauwasserverdunstung            statische Kühlung, digitaler Regler            UT / RF: 43°C / 65%, Kältemittel: 290A  <b>für 5x GN1/6 (Behälter nicht enthalten)</b>            Temperatur: +2°C bis +8°C, Gewicht: 78 kg</p>	<p><b>1.300,00 €</b></p>
	<p><b>Belegstation 1365 mit Edelstahl Aufsatz</b>  <b>Artikel: AR19-6155</b>            Dim.: B 1365 x T 700 x H 1080 mm            Nettovolumen: 368 Liter            Anschluss: 230 V - 50 Hz, Leistung: 0,40 kW  <b>mit 3 Türen und 1 Rost pro Tür (323x560)</b>            automatische Abtauung, Tauwasserverdunstung            statische Kühlung, digitaler Regler            UT / RF: 43°C / 65%, Kältemittel: 290A  <b>für 8x GN1/6 (Behälter nicht enthalten)</b>            Temperatur: +2°C bis +8°C, Gewicht: 98 kg</p>	<p><b>1.800,00 €</b></p>



# Kühlung

## Belegstation mit **Motor unten**



	Artikel	Euro
	<p><b>Belegstation 900 mit Glas Aufsatz</b>  <b>Artikel: AR19-6156</b>            Dim.: B 900 x T 700 x H 1080 mm            Nettovolumen: 288 Liter            Anschluss: 230 V - 50 Hz, Leistung: 0,21 kW  <b>mit 2 Türen und 1 Rost pro Tür (323x560)</b>            automatische Abtauung, Tauwasserverdunstung            statische Kühlung, digitaler Regler            UT / RF: 43°C / 65%, Kältemittel: 290A  <b>für 5x GN1/6</b> (Behälter nicht enthalten)            Temperatur: +2°C bis +8°C, Gewicht: 87 kg</p>	1.400,00 €
	<p><b>Belegstation 1365 mit Glas Aufsatz</b>  <b>Artikel: AR19-6157</b>            Dim.: B 1365 x T 700 x H 1080 mm            Nettovolumen: 368 Liter            Anschluss: 230 V - 50 Hz, Leistung: 0,40 kW  <b>mit 3 Türen und 1 Rost pro Tür (323x560)</b>            automatische Abtauung, Tauwasserverdunstung            statische Kühlung, digitaler Regler            UT / RF: 43°C / 65%, Kältemittel: 290A  <b>für 8x GN1/6</b> (Behälter nicht enthalten)            Temperatur: +2°C bis +8°C, Gewicht: 110 kg</p>	1.920,00 €
	<p><b>Belegstation 900 mit Klappdeckel</b>  <b>Artikel: AR19-6158</b>            Dim.: B 900 x T 700 x H 1080 mm            Nettovolumen: 254 Liter            Anschluss: 230 V - 50 Hz, Leistung: 0,21 kW  <b>mit 2 Türen und 1 Rost pro Tür (323x560)</b>            automatische Abtauung, Tauwasserverdunstung            statische Kühlung, digitaler Regler            UT / RF: 43°C / 65%, Kältemittel: 290A  <b>für 5x GN1/6</b> (Behälter nicht enthalten)            Temperatur: +2°C bis +8°C, Gewicht: 78 kg</p>	1.370,00 €
	<p><b>Belegstation 1365 mit Klappdeckel</b>  <b>Artikel: AR19-6159</b>            Dim.: B 1365 x T 700 x H 1080 mm            Nettovolumen: 368 Liter            Anschluss: 230 V - 50 Hz, Leistung: 0,40 kW  <b>mit 3 Türen und 1 Rost pro Tür (323x560)</b>            automatische Abtauung, Tauwasserverdunstung            statische Kühlung, digitaler Regler            UT / RF: 43°C / 65%, Kältemittel: 290A  <b>für 8x GN1/6</b> (Behälter nicht enthalten)            Temperatur: +2°C bis +8°C, Gewicht: 110 kg</p>	1.950,00 €

# Kühlung

## Belegstation mit **Motor rechts**



	Artikel	Euro
	<p><b>Belegstation 1510x800 mit Klappdeckel</b>  <b>Artikel: AR19-6162</b>            Dim.: B 1510 x T 800 x H 1050 mm            Anschluss: 230 V - 50 Hz, Leistung: 0,29 kW  <b>mit 2 Türen und 1 Rost pro Tür</b>            automatische Abtaung, Tauwasserverdunstung            Umluft Kühlung, digitaler Regler            UT / RF: 43°C / 65%, Kältemittel: 290A  <b>für 7x GN1/3</b> (Behälter nicht enthalten)            Temperatur: -2°C bis +8°C, Gewicht: 131 kg</p>	2.800,00 €
	<p><b>Belegstation 2020x800 mit Klappdeckel</b>  <b>Artikel: AR19-6164</b>            Dim.: B 2020 x T 800 x H 1050 mm            Anschluss: 230 V - 50 Hz, Leistung: 0,40 kW  <b>mit 3 Türen und 1 Rost pro Tür</b>            automatische Abtaung, Tauwasserverdunstung            Umluft Kühlung, digitaler Regler            UT / RF: 43°C / 65%, Kältemittel: 290A  <b>für 10x GN1/3</b> (Behälter nicht enthalten)            Temperatur: -2°C bis +8°C, Gewicht: 131 kg</p>	3.360,00 €

## Pizzakühltische

	<p><b>Pizzakühltisch 1400 mit 3 Türen und Motor unten</b>  <b>Artikel: AR19-6170</b>            Dim.: B 1400 x T 700 x H 1080 mm            Nutzvolumen: 260 Liter            Leistung: 220 / 240 V - 50 Hz - 0,45 kW  <b>mit 3 Türen und 1 Rost (323x560) pro Tür</b>            automatische Abtaung, Statische Kühlung            digitaler Regler, Granitarbeitsplatte            Temperatur: -2°C bis +8°C,            Gewicht: 210 kg</p>	1.870,00 €
	<p><b>Pizzakühltisch 1510 mit 2 Türen</b>  <b>Artikel: AR19-6171</b>            Dim.: B 1510 x T 800 x H 860 - 1000 mm            Kühlvolumen: 307 Liter            Leistung: 220 / 240 V - 50 Hz - 0,25 kW  <b>mit 2 Türen ohne Rost (400x600)</b>            automatische Abtaung, Umluft Kühlung            digitaler Regler, Granitarbeitsplatte            Temperatur: -2°C bis +8°C,            Gewicht: 230 kg</p>	2.460,00 €

# Kühlung

## Pizzakühltische

	Artikel	Euro
<p>Innen / Außen Edelstahl, Umluft Kühlsystem, (Aspera, Secop oder Danfoss Kompressoren), Automatische Abtaufunktion, Digitalthermostat Eliwell, Dixell oder Carel, Kältemittel 290A, CFC frei, Isolierung 60 mm Selbstschließende Tür, Türdichtung waschbar und austauschbar, Granit Arbeitsfläche, auf 6 Räder (3 mit Bremse, 3 ohne Bremse), <a href="#">inkl. 6 Paar Schienen pro Tür, ohne Trageroste</a></p>		
	<p><b>Pizzakühltisch 2025 mit 3 Türen</b>  <b>Artikel: AR19-6172</b>            Dim.: B 2025 x T 800 x H 860 - 1000 mm            Kühlvolumen: 458 Liter            Leistung: 220 / 240 V - 50 Hz - 0,35 kW  <b>mit 3 Türen ohne Rost (400x600)</b>            automatische Abtaung, Umluft Kühlung digitaler Regler, Granitarbeitsplatte            Temperatur: -2°C bis +8°C,            Gewicht: 280 kg</p>	<p><b>3.000,00 €</b></p>
	<p><b>Pizzakühltisch 1510 mit 1 Tür und 7 Schubladen</b>  <b>Artikel: AR19-6173</b>            Dim.: B 1510 x T 800 x H 860 - 1000 mm            Kühlvolumen: 145 Liter            Leistung: 220 / 240 V - 50 Hz - 0,15 kW  <b>mit 1 Tür, 7 Schbladen ohne Rost (400x600)</b>            automatische Abtaung, Umluft Kühlung digitaler Regler, Granitarbeitsplatte            Temperatur: -2°C bis +8°C,            Gewicht: 260 kg</p>	<p><b>2.790,00 €</b></p>
<p>Innen / Außen Edelstahl, Umluft Kühlsystem, (Aspera, Secop oder Danfoss Kompressoren), Automatische Abtaufunktion, Digitalthermostat Eliwell, Dixell oder Carel, Kältemittel 290A, CFC frei, Isolierung 60 mm Selbstschließende Tür, Türdichtung waschbar und austauschbar, Granit Arbeitsfläche, Umstellbare Füße oder gegen auf 6 Rädern, <a href="#">inkl. 6 Paar Schienen pro Tür, ohne Tragerost AR19-6177 (400x600)</a>.</p>		
	<p><b>Pizzakühltisch 2025 mit 2 Türen und 7 Schubladen</b>  <b>Artikel: AR19-6174</b>            Dim.: B 2025 x T 800 x H 860 - 1000 mm            Kühlvolumen: 307 Liter            Leistung: 220 / 240 V - 50 Hz - 0,25 kW  <b>mit 2 Türen, 7 Schbladen ohne Rost (400x600)</b>            automatische Abtaung, Umluft Kühlung digitaler Regler, Granitarbeitsplatte            Temperatur: +2°C bis +8°C,            Gewicht: 330 kg</p>	<p><b>3.150,00 €</b></p>

## Zubehör für Pizzakühltische

	<p><b>Tragrost 408 x 630 für Pizzatische</b>  <b>Artikel: AR19-6177</b></p>	<p><b>60,00 €</b></p>
	<p><b>Schienen ein Paar für Pizzatische</b>  <b>Artikel: AR19-6178</b></p>	<p><b>35,00 €</b></p>
	<p><b>Gummidichtung für Pizzatische</b>  <b>Artikel: AR19-6179</b></p>	<p><b>75,00 €</b></p>

# Kühlung

## Kühlaufsatzvitrinen mit Glasaufbau 1/4 GN

	Artikel	Euro
	<p><b>Kühlaufsatzvitrine 1200 für 5 x GN 1/4 mit Glasaufsatz</b>  <b>Artikel: AR19-6180</b>            Dim.: B 1200 x T 335 x H 435 mm            Leistung: 220/240 V - 50 Hz - 149 W            Temperatur: -2°C bis +8°C, statische Kühlung            Kapazität: bis zu <b>5 x GN 1/4</b>            ohne GN - Behälter, Gewicht: 38 kg</p>	890,00 €
	<p><b>Kühlaufsatzvitrine 1400 für 6 x GN 1/4 mit Glasaufsatz</b>  <b>Artikel: AR19-6182</b>            Dim.: B 1400 x T 335 x H 435 mm            Leistung: 220/240 V - 50 Hz - 149 W            Temperatur: -2°C bis +8°C, statische Kühlung            Kapazität: bis zu <b>6 x GN 1/4</b>            ohne GN - Behälter, Gewicht: 41 kg</p>	980,00 €
	<p><b>Kühlaufsatzvitrine 1500 für 7 x GN 1/4 mit Glasaufsatz</b>  <b>Artikel: AR19-6184</b>            Dim.: B 1500 x T 335 x H 435 mm            Leistung: 220/240 V - 50 Hz - 149 W            Temperatur: -2°C bis +8°C, statische Kühlung            Kapazität: bis zu <b>7 x GN 1/4</b>            ohne GN - Behälter, Gewicht: 47 kg</p>	1.060,00 €
	<p><b>Kühlaufsatzvitrine 1600 für 7 x GN 1/4 mit Glasaufsatz</b>  <b>Artikel: AR19-6186</b>            Dim.: B 1600 x T 335 x H 435 mm            Leistung: 220/240 V - 50 Hz - 149 W            Temperatur: -2°C bis +8°C, statische Kühlung            Kapazität: bis zu <b>7 x GN 1/4</b>            ohne GN - Behälter, Gewicht: 51 kg</p>	1.070,00 €
	<p><b>Kühlaufsatzvitrine 1800 für 9 x GN 1/4 mit Glasaufsatz</b>  <b>Artikel: AR19-6188</b>            Dim.: B 1800 x T 335 x H 435 mm            Leistung: 220/240 V - 50 Hz - 149 W            Temperatur: -2°C bis +8°C, statische Kühlung            Kapazität: bis zu <b>9 x GN 1/4</b>            ohne GN - Behälter, Gewicht: 57 kg</p>	1.100,00 €
	<p><b>Kühlaufsatzvitrine 2000 für 10 x GN 1/4 mit Glasaufsatz</b>  <b>Artikel: AR19-6190</b>            Dim.: B 2000 x T 335 x H 435 mm            Leistung: 220/240 V - 50 Hz - 149 W            Temperatur: -2°C bis +8°C, statische Kühlung            Kapazität: bis zu <b>10 x GN 1/4</b>            ohne GN - Behälter, Gewicht: 63 kg</p>	1.150,00 €
<ul style="list-style-type: none"> <li>- Lange Lebensdauer durch Einsatz des umweltfreundlichen und energiesparenden Kältemittel R600a,</li> <li>- Innen und außen aus Edelstahl,</li> <li>- Statische Kühlung,</li> <li>- Kompressor von Aspera, Secop oder Danfoss,</li> <li>- Digitalthermostat Eliwell oder Doxell,</li> <li>- Nach GN Maß hergestellt,</li> <li>- Geeignet für GN Behälter bis zu 150 mm Tiefe,</li> <li>- Mit Glasaufsatz oder Edelstahldeckel,</li> <li>- Besonders leichte Reinigung durch abgerundete Ecken und Kanten.</li> </ul>		

# Kühlung

## Kühlaufsatzvitrinen mit Klappdeckel 1/4 GN

	Artikel	Euro
	<p><b>Kühlaufsatzvitrine 1200 für 5 x GN 1/4 mit Klappdeckel</b>  <b>Artikel: AR19-6181</b>            Dim.: B 1200 x T 335 x H 255 mm            Leistung: 220/240 V - 50 Hz - 149 W            Temperatur: -2°C bis +8°C, statische Kühlung            Kapazität: bis zu <b>5 x GN 1/4</b>            ohne GN - Behälter, Gewicht: 27 kg</p>	820,00 €
	<p><b>Kühlaufsatzvitrine 1400 für 6 x GN 1/4 mit Klappdeckel</b>  <b>Artikel: AR19-6183</b>            Dim.: B 1400 x T 335 x H 255 mm            Leistung: 220/240 V - 50 Hz - 149 W            Temperatur: -2°C bis +8°C, statische Kühlung            Kapazität: bis zu <b>6 x GN 1/4</b>            ohne GN - Behälter, Gewicht: 29 kg</p>	880,00 €
	<p><b>Kühlaufsatzvitrine 1500 für 7 x GN 1/4 mit Klappdeckel</b>  <b>Artikel: AR19-6185</b>            Dim.: B 1500 x T 335 x H 255 mm            Leistung: 220/240 V - 50 Hz - 149 W            Temperatur: -2°C bis +8°C, statische Kühlung            Kapazität: bis zu <b>7 x GN 1/4</b>            ohne GN - Behälter, Gewicht: 31 kg</p>	950,00 €
	<p><b>Kühlaufsatzvitrine 1600 für 7 x GN 1/4 mit Klappdeckel</b>  <b>Artikel: AR19-6187</b>            Dim.: B 1600 x T 335 x H 255 mm            Leistung: 220/240 V - 50 Hz - 149 W            Temperatur: -2°C bis +8°C, statische Kühlung            Kapazität: bis zu <b>7 x GN 1/4</b>            ohne GN - Behälter, Gewicht: 33 kg</p>	990,00 €
	<p><b>Kühlaufsatzvitrine 1800 für 9 x GN 1/4 mit Klappdeckel</b>  <b>Artikel: AR19-6189</b>            Dim.: B 1800 x T 335 x H 255 mm            Leistung: 220/240 V - 50 Hz - 149 W            Temperatur: -2°C bis +8°C, statische Kühlung            Kapazität: bis zu <b>9 x GN 1/4</b>            ohne GN - Behälter, Gewicht: 36 kg</p>	1.020,00 €
	<p><b>Kühlaufsatzvitrine 2000 für 10 x GN 1/4 mit Klappdeckel</b>  <b>Artikel: AR19-6191</b>            Dim.: B 2000 x T 335 x H 255 mm            Leistung: 220/240 V - 50 Hz - 149 W            Temperatur: -2°C bis +8°C, statische Kühlung            Kapazität: bis zu <b>10 x GN 1/4</b>            ohne GN - Behälter, Gewicht: 40 kg</p>	1.050,00 €
<ul style="list-style-type: none"> <li>- Lange Lebensdauer durch Einsatz des umweltfreundlichen und energiesparenden Kältemittel 290A,</li> <li>- Innen und außen aus Edelstahl,</li> <li>- Statische Kühlung,</li> <li>- Kompressor von Aspera, Secop oder Danfoss,</li> <li>- Digitalthermostat Eliwell oder Doxell,</li> <li>- Nach GN Maß hergestellt,</li> <li>- Geeignet für GN Behälter bis zu 150 mm Tiefe,</li> <li>- Mit Glasaufsatz oder Edelstahldeckel,</li> <li>- Besonders leichte Reinigung durch abgerundete Ecken und Kanten.</li> </ul>		

# Kühlung

## Kühlaufsatzvitrinen mit Glasaufbau 1/3 GN

	Artikel	Euro
	<b>Kühlaufsatzvitrine 1200 für 4 x GN 1/3 mit Glasaufsatz</b> <b>Artikel: AR19-6192</b> Dim.: B 1200 x T 395 x H 435 mm Leistung: 220/240 V - 50 Hz - 149 W Temperatur: -2°C bis +8°C, statische Kühlung Kapazität: bis zu <b>4 x GN 1/3 u. 1 x GN 1/2</b> ohne GN - Behälter, Gewicht: 40 kg	950,00 €
	<b>Kühlaufsatzvitrine 1400 für 6 x GN 1/3 mit Glasaufsatz</b> <b>Artikel: AR19-6194</b> Dim.: B 1400 x T 395 x H 435 mm Leistung: 220/240 V - 50 Hz - 149 W Temperatur: -2°C bis +8°C, statische Kühlung Kapazität: bis zu <b>6 x GN 1/3</b> ohne GN - Behälter, Gewicht: 50 kg	1.020,00 €
	<b>Kühlaufsatzvitrine 1500 für 6 x GN 1/3 mit Glasaufsatz</b> <b>Artikel: AR19-6196</b> Dim.: B 1500 x T 395 x H 435 mm Leistung: 220/240 V - 50 Hz - 149 W Temperatur: -2°C bis +8°C, statische Kühlung Kapazität: bis zu <b>5 x GN 1/3 u. 1 x GN 1/2</b> ohne GN - Behälter, Gewicht: 53 kg	1.090,00 €
	<b>Kühlaufsatzvitrine 1600 für 7 x GN 1/3 mit Glasaufsatz</b> <b>Artikel: AR19-6198</b> Dim.: B 1600 x T 395 x H 435 mm Leistung: 220/240 V - 50 Hz - 149 W Temperatur: -2°C bis +8°C, statische Kühlung Kapazität: bis zu <b>7 x GN 1/3</b> ohne GN - Behälter, Gewicht: 56 kg	1.100,00 €
	<b>Kühlaufsatzvitrine 1800 für 8 x GN 1/3 mit Glasaufsatz</b> <b>Artikel: AR19-6200</b> Dim.: B 1800 x T 395 x H 435 mm Leistung: 220/240 V - 50 Hz - 149 W Temperatur: -2°C bis +8°C, statische Kühlung Kapazität: bis zu <b>8 x GN 1/3</b> ohne GN - Behälter, Gewicht: 61 kg	1.130,00 €
	<b>Kühlaufsatzvitrine 2000 für 9 x GN 1/3 mit Glasaufsatz</b> <b>Artikel: AR19-6202</b> Dim.: B 2000 x T 395 x H 435 mm Leistung: 220/240 V - 50 Hz - 149 W Temperatur: -2°C bis +8°C, statische Kühlung Kapazität: bis zu <b>9 x GN 1/3</b> ohne GN - Behälter, Gewicht: 68 kg	1.200,00 €

- Lange Lebensdauer durch Einsatz des umweltfreundlichen und energiesparenden Kältemittel 290A,
- Innen und außen aus Edelstahl,
- Statische Kühlung,
- Kompressor von Aspera, Secop oder Danfoss,
- Digitalthermostat Eliwell oder Doxell,
- Nach GN Maß hergestellt,
- Geeignet für GN Behälter bis zu 150 mm Tiefe,
- Mit Glasaufsatz oder Edelstahldeckel,
- Besonders leichte Reinigung durch abgerundete Ecken und Kanten.

# Kühlung

## Kühlaufsatzvitrinen mit Klappdeckel 1/3 GN

	Artikel	Euro
	<p><b>Kühlaufsatzvitrine 1200 für 4 x GN 1/3 mit Klappdeckel</b>  <b>Artikel: AR19-6193</b>            Dim.: B 1200 x T 395 x H 255 mm            Leistung: 220/240 V - 50 Hz - 149 W            Temperatur: -2°C bis +8°C, statische Kühlung            Kapazität: bis zu <b>4 x GN 1/3 u. 1 x GN 1/2</b>            ohne GN - Behälter, Gewicht: 30 kg</p>	850,00 €
	<p><b>Kühlaufsatzvitrine 1400 für 6 x GN 1/3 mit Klappdeckel</b>  <b>Artikel: AR19-6195</b>            Dim.: B 1400 x T 395 x H 255 mm            Leistung: 220/240 V - 50 Hz - 149 W            Temperatur: -2°C bis +8°C, statische Kühlung            Kapazität: bis zu <b>6 x GN 1/3</b>            ohne GN - Behälter, Gewicht: 33 kg</p>	910,00 €
	<p><b>Kühlaufsatzvitrine 1500 für 6 x GN 1/3 mit Klappdeckel</b>  <b>Artikel: AR19-6197</b>            Dim.: B 1500 x T 395 x H 255 mm            Leistung: 220/240 V - 50 Hz - 149 W            Temperatur: -2°C bis +8°C, statische Kühlung            Kapazität: bis zu <b>5 x GN 1/3 u. 1 x GN 1/2</b>            ohne GN - Behälter, Gewicht: 37 kg</p>	1.000,00 €
	<p><b>Kühlaufsatzvitrine 1600 für 7 x GN 1/3 mit Klappdeckel</b>  <b>Artikel: AR19-6199</b>            Dim.: B 1600 x T 395 x H 255 mm            Leistung: 220/240 V - 50 Hz - 149 W            Temperatur: -2°C bis +8°C, statische Kühlung            Kapazität: bis zu <b>7 x GN 1/3</b>            ohne GN - Behälter, Gewicht: 41 kg</p>	1.020,00 €
	<p><b>Kühlaufsatzvitrine 1800 für 8 x GN 1/3 mit Klappdeckel</b>  <b>Artikel: AR19-6201</b>            Dim.: B 1800 x T 395 x H 255 mm            Leistung: 220/240 V - 50 Hz - 149 W            Temperatur: -2°C bis +8°C, statische Kühlung            Kapazität: bis zu <b>8 x GN 1/3</b>            ohne GN - Behälter, Gewicht: 45 kg</p>	1.070,00 €
	<p><b>Kühlaufsatzvitrine 2000 für 9 x GN 1/3 mit Klappdeckel</b>  <b>Artikel: AR19-6203</b>            Dim.: B 2000 x T 395 x H 255 mm            Leistung: 220/240 V - 50 Hz - 149 W            Temperatur: -2°C bis +8°C, statische Kühlung            Kapazität: bis zu <b>9 x GN 1/3</b>            ohne GN - Behälter, Gewicht: 50 kg</p>	1.090,00 €
<ul style="list-style-type: none"> <li>- Lange Lebensdauer durch Einsatz des umweltfreundlichen und energiesparenden Kältemittel 290A,</li> <li>- Innen und außen aus Edelstahl,</li> <li>- Statische Kühlung,</li> <li>- Kompressor von Aspera, Secop oder Danfoss,</li> <li>- Digitalthermostat Eliwell oder Doxell,</li> <li>- Nach GN Maß hergestellt,</li> <li>- Geeignet für GN Behälter bis zu 150 mm Tiefe,</li> <li>- Mit Glasaufsatz oder Edelstahldeckel,</li> <li>- Besonders leichte Reinigung durch abgerundete Ecken und Kanten.</li> </ul>		

# Kühlung

## Kühltheke in 930 mm Tiefe

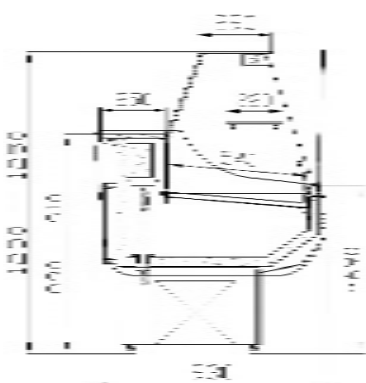
	Artikel	Euro
 <p>Kühltheken sind in folgenden Farben erhältlich: RAL9003 RAL7004 RAL5010 RAL3000 RAL6029 RAL9005 RAL1021 RAL1015 RAL7012 RAL2004</p> <p>Farbveredelung der ABS-Seiten erhältlich: bronze, asche, graphit, schwarz</p> <p><b>Auch mit gerade Scheibe ohne Aufpreis</b></p> <p><b>Stille Kühlung</b> Aufbewahrungsraum aus Edelstahl, Thermostat mit automatischem Abtauen und mit Digitalanzeiger, Kompressor „Danfoss“ oder „Aspera“, ABS-Seitenwände und mit Polyurethanschaumstoff isoliertes Gehäuse oberes, aus Aluminium gefertigtes Ausgaberegale Frontglas, das sich halb öffnen läßt Ausstellungsbeleuchtung: Leuchtstofflampe vom Typ „Natur“, Plexiglasscheiben für die Nacht Maß Türöffnung 510 x 230 mm</p>	<p><b>Kühltheken 1200</b> <b>Artikel: AR19-0142</b> Dim: B 1200 x T 930 x H 1230 - 1250 mm, Kapazität: 300 Liter / 0,64 m<sup>2</sup>, Ver.: 5,3 kWh/24h Temperatur: + 1°C bis + 7°C bei UT + 16° bis + 25°C und LF 60%, Leistung: 230 V / 50 Hz / 370 W, Gewicht: 115 kg</p>	<b>3.680,00 €</b>
	<p><b>Kühltheken 1570</b> <b>Artikel: AR19-0143</b> Dim: B 1570 x T 930 x H 1230 - 1250 mm, Kapazität: 400 Liter / 0,82 m<sup>2</sup>, Ver.: 5,7 kWh/24h Temperatur: + 1°C bis + 7°C bei UT + 16° bis + 25°C und LF 60% Leistung: 230 V / 50 Hz / 400 W, Gewicht: 141 kg</p>	<b>4.010,00 €</b>
	<p><b>Kühltheken 1800</b> <b>Artikel: AR19-0144</b> Dim: B 1800 x T 930 x H 1230 - 1250 mm, Kapazität: 500 Liter / 0,98 m<sup>2</sup>, Ver.: 6,2 kWh/24h Temperatur: + 1°C bis + 7°C bei UT + 16° bis + 25°C und LF 60% Leistung: 230 V / 50 Hz / 430 W, Gewicht: 160 kg</p>	<b>4.275,00 €</b>
	<p><b>Kühltheken 2000</b> <b>Artikel: AR19-0145</b> Dim: B 2000 x T 930 x H 1230 - 1250 mm, Kapazität: 555 Liter / 1,1 m<sup>2</sup>, Ver.: 7,2 kWh/24h Temperatur: + 1°C bis + 7°C bei UT + 16° bis + 25°C und LF 60% Leistung: 230 V / 50 Hz / 500 W, Gewicht: 175 kg</p>	<b>4.800,00 €</b>

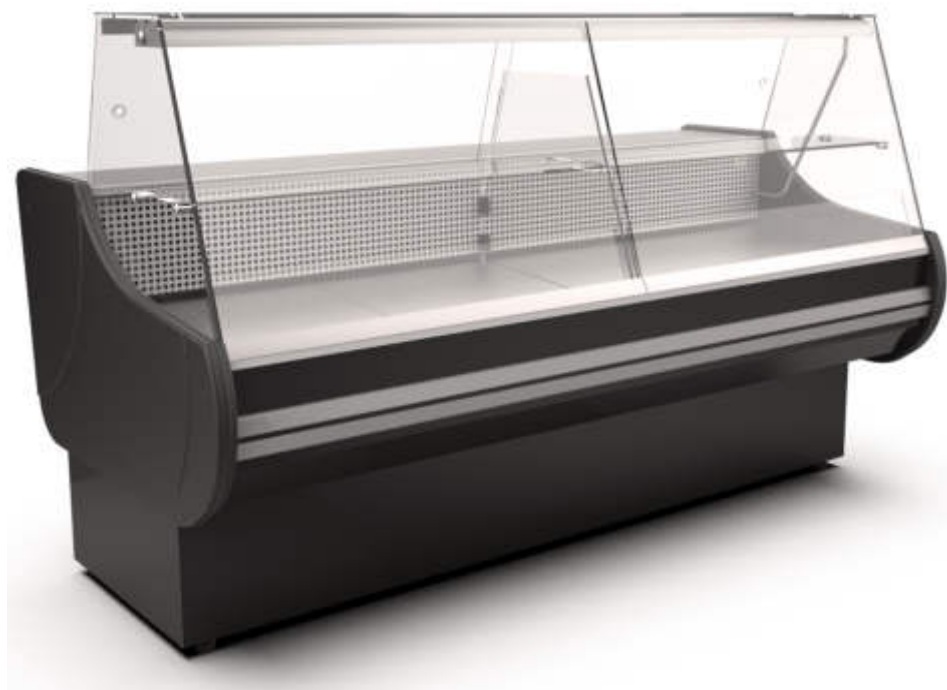

**Glasregal und  
Taschenablage  
gegen Aufpreis.**

# Kühlung

## Kühltheke in 1100 mm Tiefe

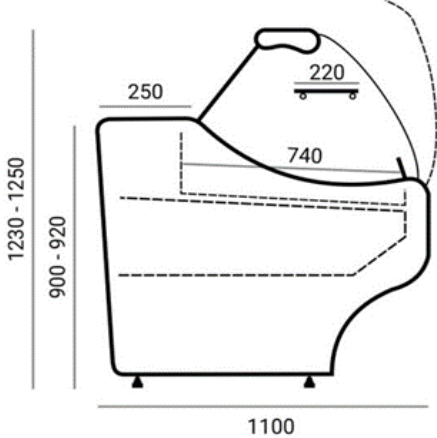
	Artikel	Euro
 <p>Kühltheken sind in folgenden Farben erhältlich: RAL9003 RAL7004 RAL5010 RAL3000 RAL6029 RAL9005 RAL1021 RAL1015 RAL7012 RAL2004</p> <p>Farbveredelung der ABS-Seiten erhältlich: bronze, asche, graphit, schwarz</p> <p>Temperatur: + 1°C bis + 7°C bei UT + 16° bis + 25°C und LF 60% <b>stille Kühlung</b>, ohne Ablageschiene. Aufbewahrungsraum aus Edelstahl Thermostat mit automatischem Abtauen und mit Digitalanzeiger Kompressor "Danfoss" oder "Aspera" ABS-Seitenwände und mit Polyurethanschaumstoff isoliertes Gehäuse oberes Ausgaberegal - aus Aluminium Frontglas, das sich halb öffnen läßt Ausstellungsbeleuchtung: Leuchtstofflampe vom Typ "Natur", Plexiglasscheiben für die Nacht, Maß Türöffnung 510 x 230 mm</p>	<p><b>Kühltheke 1040 mm - Artikel: AR19-0150</b> Dim: B 1040 x T 1100 x H 1230 - 1250 mm, Kapazität: 300 Liter / 0,7 m<sup>2</sup>, Verb. 4,5 kWh/24h Temperatur: von +1°C bis +7° C Leistung: 230 V / 50 Hz / 350 W, Gewicht: 103 kg</p>	<p><b>4.220,00 €</b></p>
	<p><b>Kühltheke 1200 mm - Artikel: AR19-0151</b> Dim: B 1200 x T 1100 x H 1230 - 1250 mm, Kapazität: 350 Liter / 0,81 m<sup>2</sup>, Verb. 5,3 kWh/24h Temperatur: von +1°C bis +7° C Leistung: 230 V / 50 Hz / 370 W, Gewicht: 125 kg</p>	<p><b>4.320,00 €</b></p>
	<p><b>Kühltheke 1570 mm - Artikel: AR19-0152</b> Dim: B 1570 x T 1100 x H 1230 - 1250 mm, Kapazität: 470 Liter / 1,09 m<sup>2</sup>, Verb. 6,2 kWh/24h Temperatur: von +1°C bis +7° C Leistung: 230 V / 50 Hz / 430 W, Gewicht: 160 kg</p>	<p><b>4.890,00 €</b></p>
	<p><b>Kühltheke 2000 mm - Artikel: AR19-0153</b> Dim: B 2000 x T 1100 x H 1230 - 1250 mm, Kapazität: 600 Liter / 1,41 m<sup>2</sup>, Verb. 8,6 kWh/24h Temperatur: von +1°C bis +7° C Leistung: 230 V / 50 Hz / 600 W, Gewicht: 200 kg</p>	<p><b>5.970,00 €</b></p>
	<p><b>Kühltheke 2530 mm - Artikel: AR19-0154</b> Dim: B 2530 x T 1100 x H 1230 - 1250 mm, Kapazität: 770 Liter / 1,79 m<sup>2</sup>, Verb. 8,6 kWh/24h Temperatur: von +1°C bis +7° C Leistung: 230 V / 50 Hz / 600 W, Gewicht: 244 kg</p> <p><b>Kühltheke 3060 mm - Artikel: AR19-0155</b> Dim: B 3060 x T 1100 x H 1230 - 1250 mm, Kapazität: 940 Liter / 2,18 m<sup>2</sup>, Verb. 9,4 kWh/24h Temperatur: von +1°C bis +7° C Leistung: 230 V / 50 Hz / 650 W, Gewicht: 280 kg</p>	<p><b>6.990,00 €</b></p> <p><b>8.220,00 €</b></p>

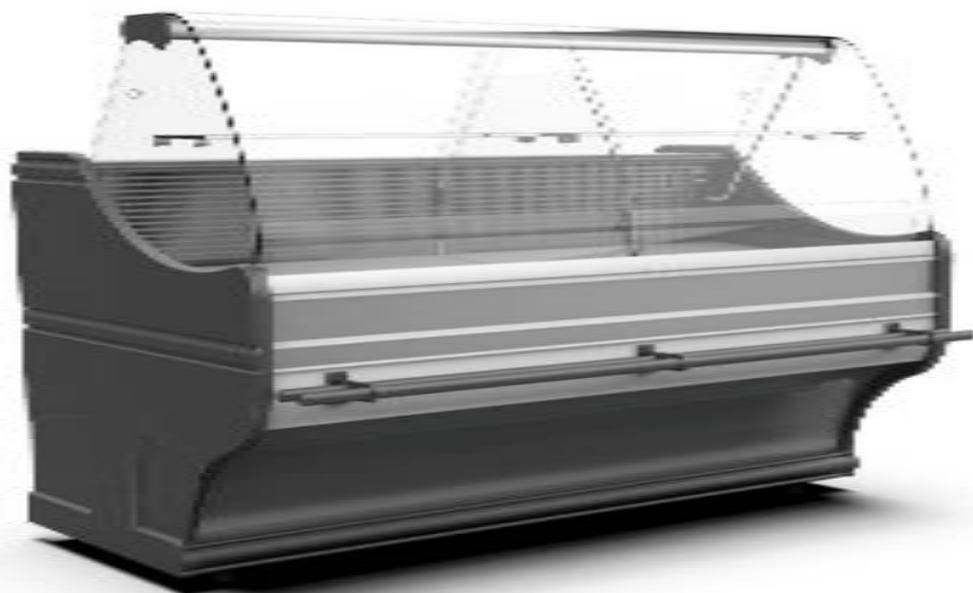

**Glasregal und  
Taschenablage  
gegen Aufpreis.**

# Kühlung

## Kühltheke in 1100 mm Tiefe

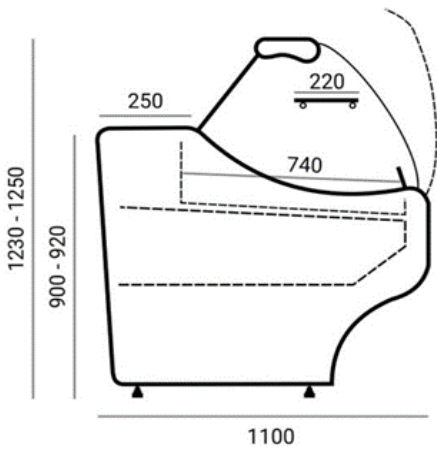
	Artikel	Euro
 <p>Kühltheken sind in folgenden Farben erhältlich: RAL9003 RAL7004 RAL5010 RAL3000 RAL6029 RAL9005 RAL1021 RAL1015 RAL7012 RAL2004</p> <p>Farbveredelung der ABS-Seiten erhältlich: bronze, asche, graphit, schwarz</p> <p>Temperatur: + 1°C bis + 7°C bei UT + 16° bis + 25°C und LF 60% <b>umluft Kühlung</b>, ohne Ablageschiene. Aufbewahrungsraum aus Edelstahl Thermostat mit automatischem Abtauen und mit Digitalanzeiger Kompressor "Danfoss" oder "Aspera" ABS-Seitenwände und mit Polyurethanschaumstoff isoliertes Gehäuse oberes Ausgaberegal - aus Aluminium Frontglas, das sich halb öffnen läßt Ausstellungsbeleuchtung: Leuchtstofflampe vom Typ "Natur", Plexiglasscheiben für die Nacht, Maß Türöffnung 510 x 230 mm</p>	<p><b>Kühltheke 1040 mm - Artikel: AR19-0250</b> Dim: B 1040 x T 1100 x H 1230 - 1250 mm, Kapazität: 300 Liter / 0,7 m<sup>2</sup>, Verb. 4,5 kWh/24h Temperatur: von +1°C bis +7° C Leistung: 230 V / 50 Hz / 350 W, Gewicht: 103 kg</p>	4.260,00 €
	<p><b>Kühltheke 1200 mm - Artikel: AR19-0251</b> Dim: B 1200 x T 1100 x H 1230 - 1250 mm, Kapazität: 350 Liter / 0,81 m<sup>2</sup>, Verb. 5,3 kWh/24h Temperatur: von +1°C bis +7° C Leistung: 230 V / 50 Hz / 370 W, Gewicht: 125 kg</p>	4.360,00 €
	<p><b>Kühltheke 1570 mm - Artikel: AR19-0252</b> Dim: B 1570 x T 1100 x H 1230 - 1250 mm, Kapazität: 470 Liter / 1,09 m<sup>2</sup>, Verb. 6,2 kWh/24h Temperatur: von +1°C bis +7° C Leistung: 230 V / 50 Hz / 430 W, Gewicht: 160 kg</p>	4.980,00 €
	<p><b>Kühltheke 2000 mm - Artikel: AR19-0253</b> Dim: B 2000 x T 1100 x H 1230 - 1250 mm, Kapazität: 600 Liter / 1,41 m<sup>2</sup>, Verb. 8,6 kWh/24h Temperatur: von +1°C bis +7° C Leistung: 230 V / 50 Hz / 600 W, Gewicht: 200 kg</p>	6.060,00 €
	<p><b>Kühltheke 2530 mm - Artikel: AR19-0254</b> Dim: B 2530 x T 1100 x H 1230 - 1250 mm, Kapazität: 770 Liter / 1,79 m<sup>2</sup>, Verb. 8,6 kWh/24h Temperatur: von +1°C bis +7° C Leistung: 230 V / 50 Hz / 600 W, Gewicht: 244 kg</p>	7.120,00 €
	<p><b>Kühltheke 3060 mm - Artikel: AR19-0255</b> Dim: B 3060 x T 1100 x H 1230 - 1250 mm, Kapazität: 940 Liter / 2,18 m<sup>2</sup>, Verb. 9,4 kWh/24h Temperatur: von +1°C bis +7° C Leistung: 230 V / 50 Hz / 650 W, Gewicht: 280 kg</p>	8.380,00 €

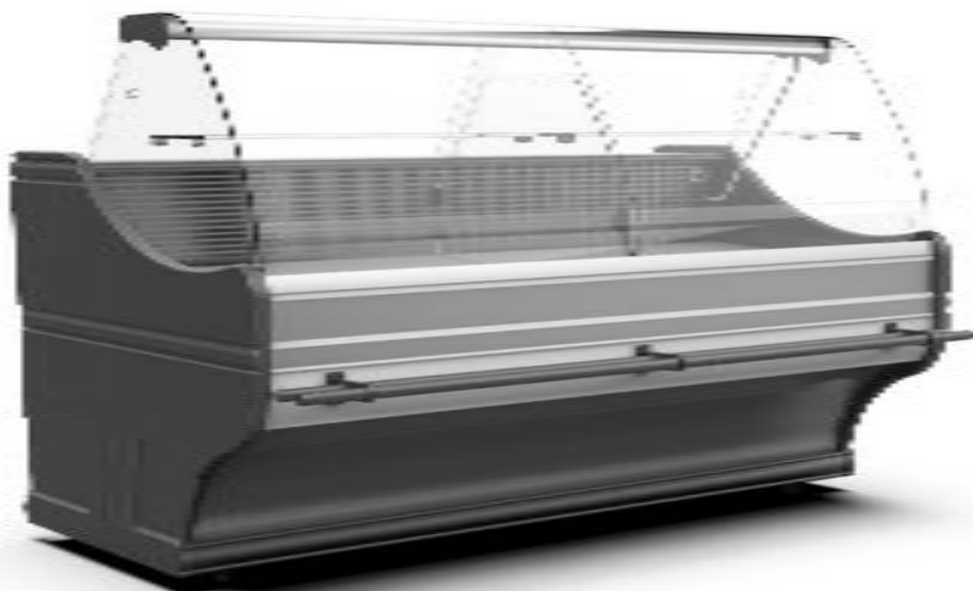

Glasregal und  
Taschenablage  
gegen Aufpreis.

# Drop-In Geräte

## Einbau-Kühlwannen





	Artikel	Euro
	<p><b>Einbau-Kühlwanne</b>  <b>Umluftkühlung 2 x GN 1/1</b>  <b>Artikel: AR15-1001</b>            Dim.: B 788 x T 688 x H 636 mm            Einbau Dim.: B 765 x T 665 mm            Leistung: 122 W, 230 V / 50 Hz            Kapazität: 2 x GN1/1, ohne GN - Behälter            Volumen: Netto 64 Liter / Brutto 107 Liter            Temperatur: +2°C bis + 8°C            Automatische Abtauung            Gewicht netto: 38 kg, Gewicht brutto: 46 kg</p>	1.450,00 €
	<p><b>Einbau-Kühlwanne</b>  <b>Umluftkühlung 3 x GN 1/1</b>  <b>Artikel: AR15-1002</b>            Dim.: B 1122 x T 688 x H 636 mm            Einbau Dim.: B 1100 x T 665 mm            Leistung: 122 W, 230 V / 50 Hz            Kapazität: 3 x GN1/1, ohne GN - Behälter            Volumen: Netto 96 Liter / Brutto 161 Liter            Temperatur: +2°C bis + 8°C            Automatische Abtauung            Gewicht netto: 42 kg, Gewicht brutto: 52 kg</p>	1.590,00 €
	<p><b>Einbau-Kühlwanne</b>  <b>Umluftkühlung 4 x GN 1/1</b>  <b>Artikel: AR15-1003</b>            Dim.: B 1456 x T 688 x H 636 mm            Einbau Dim.: B 1435 x T 665 mm            Leistung: 235 W, 230 V / 50 Hz            Kapazität: 4 x GN1/1, ohne GN - Behälter            Volumen: Netto 127 Liter / Brutto 213 Liter            Temperatur: +2°C bis + 8°C            Automatische Abtauung            Gewicht netto: 46 kg, Gewicht brutto: 58 kg</p>	1.810,00 €
	<p><b>Einbau-Kühlwanne</b>  <b>Umluftkühlung 5 x GN 1/1</b>  <b>Artikel: AR15-1004</b>            Dim.: B 1790 x T 688 x H 636 mm            Einbau Dim.: B 1765 x T 665 mm            Leistung: 235 W, 230 V / 50 Hz            Kapazität: 5 x GN1/1, ohne GN - Behälter            Volumen: Netto 159 Liter / Brutto 266 Liter            Temperatur: +2°C bis + 8°C            Automatische Abtauung            Gewicht netto: 50 kg, Gewicht brutto: 64 kg</p>	2.075,00 €

# Bäckereieinrichtung



# Bäckereieinrichtung

## Konfektvitrinen in H 1480 mm

	Artikel	Euro
<p><b>GRUNDAUSSTATTUNG:</b> LED-Beleuchtung oben und seitlich, kippbares Frontglas, Umluftkühlung, Thermostat mit Abtauautomatik und Digitalanzeige, internes Kühlaggregat, Regale kippbar und höhenverstellbar, automatische Kondensatableitung, <b>Zweifachverglasung</b>, Körper isoliert mit ökologischem Polyurethanschaum, Maximale Regallast: 10 kg, Schiebetüren mit Isolierglas hinten ab B 970 mm, Kühlmittel: R290</p> <p><u>Standartfarben AR19-2023:</u> Farbpalette auf der letzten Seite</p> 	<p><b>Konfektvitrine Ellada 730*/750**x1480 mm mit gerade Scheibe</b> <b>Artikel: AR19-2001</b> Dim.: B 730*/750** x T 800 x H 1460 - 1480 mm Kapazität: 220 Liter, Ausstellungsfläche: 1,1 m<sup>2</sup> Temperatur: +5°C bis +15°C bei UT + 25°C und LF 60%, <b>3 Regale</b> Leistung: 230 V / 50 Hz / 650 W Umluftkühlung / Energieverbrauch: 5,4 kWh / 24h Gewicht: 170 kg</p> 	4.830,00 €
	<p><b>Konfektvitrine Ellada 950*/970**x1480 mm mit gerade Scheibe</b> <b>Artikel: AR19-2002</b> Dim.: B 950*/970** x T 800 x H 1460 - 1480 mm Kapazität: 280 Liter, Ausstellungsfläche: 1,5 m<sup>2</sup> Temperatur: +5°C bis +15°C bei UT + 25°C und LF 60%, <b>3 Regale</b> Leistung: 230 V / 50 Hz / 780 W Umluftkühlung / Energieverbrauch: 6,4 kWh / 24h Gewicht: 205 kg</p> 	5.440,00 €
	<p><b>Konfektvitrine Ellada 1340*/1360**x1480 mm mit gerade Scheibe</b> <b>Artikel: AR19-2003</b> Dim.: B 1340*/1360** x T 800 x H 1460 - 1480 mm Kapazität: 410 Liter, Ausstellungsfläche: 2,2 m<sup>2</sup> Temperatur: +5°C bis +15°C bei UT + 25°C und LF 60%, <b>3 Regale</b> Leistung: 230 V / 50 Hz / 960 W Umluftkühlung / Energieverbrauch: 8,8 kWh / 24h Gewicht: 273 kg</p> 	6.240,00 €

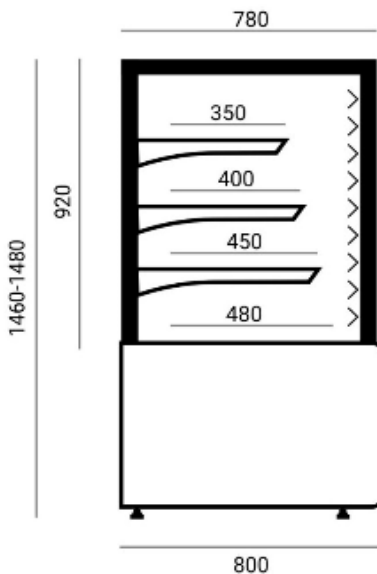

# Bäckereieinrichtung

## Konfektvitrinen in H 1480 mm

	Artikel	Euro
--	---------	------

### GRUNDAUSSTATTUNG:

LED-Beleuchtung oben und seitlich, kippbares Frontglas, Umluftkühlung, Thermostat mit Abtauautomatik und Digitalanzeige, internes Kühlaggregat, Regale kippbar und höhenverstellbar, automatische Kondensatableitung, [Zweifachverglasung](#), Körper isoliert mit ökologischem Polyurethanschaum, Maximale Regallast: 10 kg, in Schiebetüren mit Isolierglas hinten ab B 970 mm, Kühlmittel: R290

### Standartfarben AR19-2023:

Farbpalette auf der letzten Seite



### Eck - Konfektvitrine Ellada 1290\*/1300\*\* mm Artikel: AR19-2007

8.800,00 €

Dim. B 1290\*/1300\*\* x T 1300 x H 1460-1480 mm  
Kapazität: 370 Liter, Ausstellungsfläche: 2,1 m<sup>2</sup>  
Temperatur: + 5°C bis + 15°C  
bei UT + 25°C und LF 60%,  
Umluftkühlung / Leistung: 230 V / 50 Hz  
Energieverbrauch: 11,69 kWh / 24h  
Gewicht: 275 kg

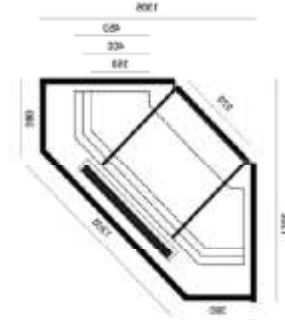

### Eck - Konfektvitrine Ellada 1290\*/1300\*\* mm Neutral - Artikel: AR19-2008



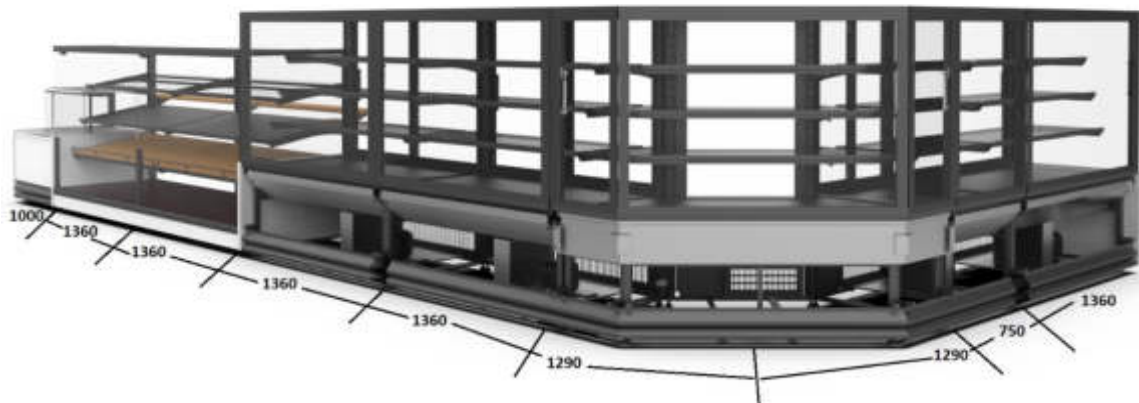
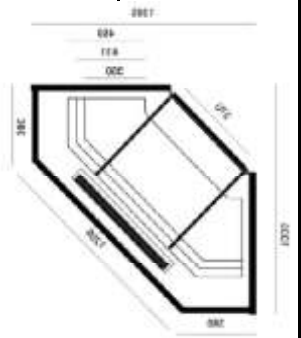

7.060,00 €

Dim. B 1290\*/1300\*\* x T 1300 x H 1460-1480 mm  
Kapazität: 370 Liter,  
Ausstellungsfläche: 2,1 m<sup>2</sup>  
Gewicht: 215 kg

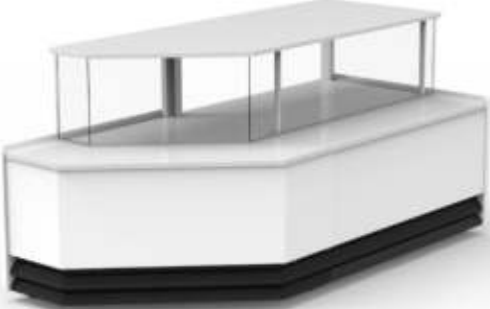

# Bäckereieinrichtung

## Konfektvitrinen in H 1480 mm

	Artikel	Euro
	<p><b>Kassentisch Ellada N</b>  <b>Artikel: AR19-2000</b>            Dim.: B 980*/1000** x T 800 x H 890 - 910 mm            Kapazität: 300 Liter, Ausstellungsfläche: 1,0 m<sup>2</sup>            LED-Beleuchtung oben, einzelnes Frontglas,            Verkleidung: lackierte MDF-Platten weiß oder schwarz, Metallelemente: schwarz oder silber,            Steckdose, Maximale Regallast: 10 kg,            Gewicht: 70 kg</p>	2.140,00 €
	<p><b>Kassentisch Ellada NZ</b>  <b>Artikel: AR19-2009</b>            Dim.: B 980*/1000** x T 800 x H 890 - 910 mm            Kapazität: 345 Liter, Ausstellungsfläche: 1,4 m<sup>2</sup>            LED-Beleuchtung oben, einzelnes Frontglas,            Verkleidung: lackierte MDF-Platten weiß oder schwarz, Metallelemente: schwarz oder silber,            Steckdose, Maximale Regallast: 10 kg,            Gewicht: 90 kg</p>	2.870,00 €
		
	<p><b>Kassentisch Ellada NW</b>  <b>Artikel: AR19-2010</b>            Dim.: B 980*/1000** x T 800 x H 890 - 910 mm            Kapazität: 345 Liter, Ausstellungsfläche: 1,4 m<sup>2</sup>            LED-Beleuchtung oben, einzelnes Frontglas,            Verkleidung: lackierte MDF-Platten weiß oder schwarz, Metallelemente: schwarz oder silber,            Steckdose, Maximale Regallast: 10 kg,            Gewicht: 90 kg</p>	3.150,00 €
<p><u>Standartfarben AR19-2023:</u>            Farbpalette auf der letzten Seite</p>		

# Bäckereieinrichtung

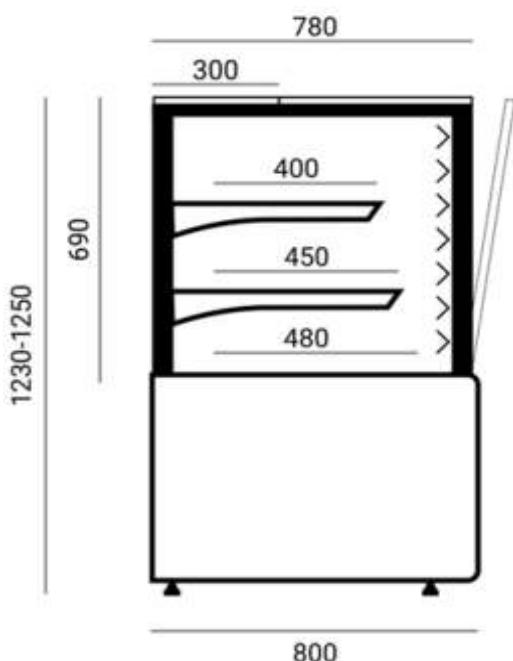

## Konfektvitrinen in H 1250 mm

	Artikel	Euro
<p>GRUNDAUSSTATTUNG: LED-Beleuchtung oben und seitlich, kippbares Frontglas, Umluftkühlung, Thermostat mit Abtauautomatik und Digitalanzeige, internes Kühlaggregat, Regale kippbar und höhenverstellbar, automatische Kondensatableitung, <a href="#">Zweifachverglasung</a>, Körper isoliert mit ökologischem Polyurethanschaum, Maximale Regallast: 10 kg, Schiebetüren mit Isolierglas hinten ab B 970 mm, Kühlmittel: R290</p> <p><u>Standartfarben AR19-2023:</u> Farbpalette auf der letzten Seite</p>	<p><b>Konfektvitrine Ellada WO 730*/750**x1250 mm mit gerade Scheibe</b> <b>Artikel: AR19-2004</b> Dim.: B 730*/750** x T 800 x H 1230 - 1250 mm Kapazität: 170 Liter, Ausstellungsfläche: 0,85 m<sup>2</sup> Temperatur: +5°C bis +15°C bei UT + 25°C und LF 60%, <a href="#">2 Regale</a> Leistung: 230 V / 50 Hz / 680 W Umluftkühlung / Energieverbrauch: 4,0 kWh / 24h Gewicht: 150 kg</p>	4.670,00 €
	<p><b>Konfektvitrine Ellada WO 950*/970**x1250 mm mit gerade Scheibe</b> <b>Artikel: AR19-2005</b> Dim.: B 950*/970** x T 800 x H 1230 - 1250 mm Kapazität: 210 Liter, Ausstellungsfläche: 1,2 m<sup>2</sup> Temperatur: +5°C bis +15°C bei UT + 25°C und LF 60%, <a href="#">2 Regale</a> Leistung: 230 V / 50 Hz / 780 W Umluftkühlung / Energieverbrauch: 4,5 kWh / 24h Gewicht: 188 kg</p>	5.010,00 €
	<p><b>Konfektvitrine Ellada WO 1340*/1360**x1250 mm mit gerade Scheibe</b> <b>Artikel: AR19-2006</b> Dim.: B 1340*/1360** x T 800 x H 1230 - 1250 mm Kapazität: 250 Liter, Ausstellungsfläche: 1,7 m<sup>2</sup> Temperatur: +5°C bis +15°C bei UT + 25°C und LF 60%, <a href="#">2 Regale</a> Leistung: 230 V / 50 Hz / 960 W Umluftkühlung / Energieverbrauch: 6,1 kWh / 24h Gewicht: 250 kg</p>	5.620,00 €



# Bäckereieinrichtung

## Backwarenregal, Brotregal in H 1250 mm

	Artikel	Euro
<p>GRUNDAUSSTATTUNG: LED-Beleuchtung oben, kippbares Frontglas, nicht kühlend, Regale kippbar und höhenverstellbar, <a href="#">Zweifachverglasung</a>, Krümelschublade, eine Schublade mit Soft-Close, Steckdose, Maximale Regallast: 10 kg,</p>		
 <p><u>Standartfarben AR19-2023:</u> Farbpalette auf der letzten Seite</p>	<p><b>Backwarenregal Rollada 950*/970**x1250 mm mit gerade Scheibe</b> <b>Artikel: AR19-2011</b> Dim.: B 950*/970** x T 800 x H 1230 - 1250 mm <a href="#">1 Regal</a> Leistung: 230 V / 50 Hz / 12 W Energieverbrauch: 0,3 kWh / 24h Gewicht: 130 kg</p>	<p><b>2.900,00 €</b></p>
	<p><b>Backwarenregal Rollada 1340*/1360**x1250 mm mit gerade Scheibe</b> <b>Artikel: AR19-2012</b> Dim.: B 950*/970** x T 800 x H 1230 - 1250 m <a href="#">1 Regal</a> Leistung: 230 V / 50 Hz / 18 W Energieverbrauch: 0,4 kWh / 24h Gewicht: 180 kg</p> 	<p><b>3.330,00 €</b></p>

## Wärmevitrine in H 1480 mm

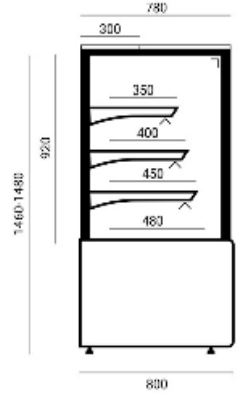

<p>GRUNDAUSSTATTUNG: LED-Beleuchtung an allen Regalen, kippbares Frontglas, Umluftheizung, elektronisches Thermostat, <a href="#">Zweifachverglasung</a>, Körper isoliert mit ökologischem Polyurethanschaum, Regale kippbar und höhenverstellbar, Schiebetüren mit Isolierglas, Maximale Regallast: 10 kg,</p>		
 <p><u>Standartfarben AR19-2023:</u> Farbpalette auf der letzten Seite</p>	<p><b>Wärmevitrine Mariarosa 1340*/1360**x1480 mm mit gerage Scheibe</b> <b>Artikel: AR19-2013</b> Dim.: B 1340*/1360** x T 800 x H 1460 - 1480 mm Kapazität: 410 Liter, Ausstellungsfläche: 2,2 m<sup>2</sup> Temperatur: +30°C bis +60°C bei UT + 25°C und LF 60%, <a href="#">3 Regale</a> Leistung: 230 V / 50 Hz / 1977 W Gewicht: 250 kg</p> 	<p><b>7.480,00 €</b></p>

# Bäckereieinrichtung

## Kühlregal

	Artikel	Euro
<p>GRUNDAUSSTATTUNG: LED-Beleuchtung an allen Regalen, Umluftkühlung, Thermostat mit Abtauautomatik und Digitalanzeige, internes Kühlaggregat, Regale höhenverstellbar mit zweistufiger Neigungsverstellung, automatische Kondensatableitung, <a href="#">Zweifachverglasung</a>, Körper isoliert mit ökologischem Polyurethanschaum, Preisstreifen, Maximale Regallast: 10 kg, Kühlmittel: R507</p>		
	<p><b>Kühlregal Rolando 950*/970**x1480 mm</b> <b>Artikel: AR19-2014</b> Dim.: B 950*/970** x T 800 x H 1460 - 1480 mm Kapazität: 210 Liter, Ausstellungsfläche: 1,45 m<sup>2</sup> Temperatur: +4°C bis +10°C bei UT + 25°C und LF 60%, <a href="#">3 Regale</a> Leistung: 230 V / 50 Hz / 3,2 A Umluftkühlung / Energieverbrauch: 11,5 kWh / 24h Gewicht: 170 kg</p> <p><u>Standartfarben AR19-2023:</u> Farbpalette auf der letzten Seite</p>	<p><b>5.130,00 €</b></p>

## Brotregal

<p>GRUNDAUSSTATTUNG: LED-Beleuchtung oben, kippbares Frontglas mit Seil gesichert mit Spanner, nicht kühlend, Regale kippbar und höhenverstellbar, Einfachverglasung, Steckdose, schwarze Metallprofile, Maximale Regallast: 10 kg</p>		
	<p><b>Brotregal Lynx 950*/970**x1250 mm</b> <b>Artikel: AR19-2015</b> Dim.: B 950*/970** x T 800 x H 1230 - 1250 mm Ausstellungsfläche: 1,4 m<sup>2</sup>, <a href="#">3 Regale</a> Leistung: 230 V / 50 Hz / 12 W Energieverbrauch: 0,3 kWh / 24h Gewicht: 110 kg</p> <p><b>Brotregal Lynx 1340*/1360**x1250 mm</b> <b>Artikel: AR19-2016</b> Dim.: B 1340*/1360** x T 800 x H 1230 - 1250 mm Ausstellungsfläche: 2,0 m<sup>2</sup>, <a href="#">3 Regale</a> Leistung: 230 V / 50 Hz / 18 W Energieverbrauch: 0,4 kWh / 24h Gewicht: 160 kg</p>	<p><b>2.760,00 €</b></p> <p><b>3.050,00 €</b></p>
<p><u>Standartfarben AR19-2023:</u> Farbpalette auf der letzten Seite</p>		



# Bäckereieinrichtung

## Ladenregal

	Artikel	Euro
--	---------	------

**GRUNDAUSSTATTUNG:**

Ausstellungsbeleuchtung - Leuchtstofflampe, nicht kühlend, Regale höhenverstellbar mit dreifacher Neigungsverstellung, Spiegel, Preisstreifen, Maximale Regallast: 10 kg,  
Standartfarben AR19-2023: Farbpalette auf der letzten Seite

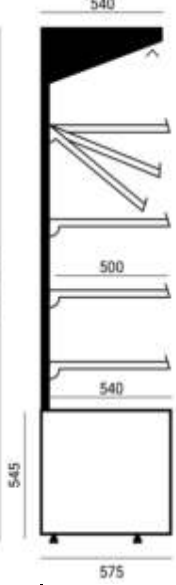
	<p><b>Ladenregal Natan 970x1480 mm</b>  <b>Artikel: AR19-2017</b>                  Dim.: B 900 x T 575 x H 2130 - 2150 mm                  Ausstellungsfläche: 1,75 m<sup>2</sup>, <b>4 Regale</b>                  Leistung: 230 V / 50 Hz                  Gewicht: 110 kg</p> 	<p><b>1.810,00 €</b></p> 
--	--	---

## Süßwarenvitrine neutral



**GRUNDAUSSTATTUNG:**

LED-Beleuchtung an allen Regalen, nicht kühlend, Regale höhenverstellbar, Flügeltür aus Plexiglas hinten, Maximale Regallast: 10 kg

 <p><u>Standartfarben AR19-2023:</u>                  Farbpalette auf der letzten Seite</p>	<p><b>Süßwarenvitrine Pavlo 402x710 mm mit gebogener Scheibe neutral</b>  <b>Artikel: AR19-2018</b>                  Dim.: B 402 x T 372 x H 710 mm                  Kapazität: 50 Liter,                  Ausstellungsfläche 0,36 m<sup>2</sup>  <b>3 Regale</b>                  Leistung: 230 V / 50 Hz / 0,05 A                  Energieverbrauch: 0,4 kWh / 24h                  Gewicht: 28 kg</p>	<p><b>1.310,00 €</b></p> 
--	--	--

# Bäckereieinrichtung

## Belegstation

	Artikel	Euro
<p>GRUNDAUSSTATTUNG: LED-Beleuchtung, Frontglas einzeln, Lackierte Blechseiten, Front aus pulverbeschichtetem Blech, strapazierfähige Edelstahlarbeitsplatte und Vorratskammer, 2 verstellbare Fachböden, Thermostat mit Abtauautomatik und Digitalanzeige, Ausstellungsregal für Kunden, dynamische Kühlung, Körper isoliert mit ökologischem Polyurethanschaum, OHNE GN-Behälter. <u>Standartfarben:</u> Farbpalette auf der letzten Seite</p>		
	<p><b>Belegstation Modena 915x1240 mm</b> <b>Artikel: AR19-2019</b> Dim.: B 915 x T 800 x H 1220 - 1240 - 1260 mm Kapazität: 210 Liter, Ausstellungsfläche: 0,22 m<sup>2</sup> Temperatur: +4°C bis +8°C bei UT + 25°C und LF 60%, für 8 x 1/6 GN-Behälter 100 mm Leistung: 230 V / 50 Hz / 540 W Gewicht: 210 kg</p> 	<p><b>4.230,00 €</b></p>

## Eisvitrine

	<p><b>Eisvitrine Apollo X</b> <b>Artikel: AR19-2020</b> Dim. B 1340*/1360** x T 800 x H 1230 - 1250 mm Kapazität: 10 Behälter, Ausstellungsfläche: 1,15 m<sup>2</sup> Temperatur: -20°C bis -10°C bei UT + 25°C und LF 60%, Umluftkühlung / Leistung: 230 V / 50 Hz Energieverbrauch: 19 kWh / 24 h Gewicht: 185 kg</p>  	<p><b>8.710,00 €</b></p>
<p><u>Standartfarben AR19-2023:</u> Farbpalette auf der letzten Seite</p>		



**für folgende Artikel:**

AR19-2001, AR19-2002, AR19-2003, AR19-2007, AR19-2008, AR19-2004, AR19-2005, AR19-2006  
 AR19-2000, AR19-2009, AR19-2010, AR19-2011, AR19-2012, AR19-2013, AR19-2014, AR19-2015  
 AR19-2016



**Farben für Bäckereieinrichtung**

Serie	Metallkomponenten		Verkleidung	
	Standardfarben	Farben gegen Aufpreis	Standardfarben	Farben gegen Aufpreis
ELLADA ROLLADA MARIAROSA ROLANDO LYNX JERRY MARIAROSA ROLANDO	● Edelstahl ● Schwarz	Hersteller-Palette ● RAL 9003 ● RAL 6029 ● RAL 7004 ● RAL 1021 ● RAL 5010 ● Golden ● RAL 3000 ● RAL 2004 ● RAL 7012 ● RAL 9005 ● RAL 1015  Andere: ● Andere Farben gemäß der RAL-Palette	Lackierte MDF-Platte ● Schwarz ● Weiss  Laminierte Platte ● Wenge21-01 ● Gold-Kraft-Eiche k003pw ● Asche ● Grafit ● Schwarz ● Weiss ● Sonoma Eiche ● amerikanische Eiche	● Andere Farben gemäß der RAL-Palette ● Laminierte Platte gemäß der Kronospan-Palette

**für folgende Artikel:**

AR19-2017



**Farben für Bäckereieinrichtung**

Serie	Metallkomponenten		Verkleidung	
	Standardfarben	Farben gegen Aufpreis	Standardfarben	Farben gegen Aufpreis
NATAN	● Edelstahl ● Schwarz	Hersteller-Palette ● RAL 9003 ● RAL 6029 ● RAL 7004 ● RAL 1021 ● RAL 5010 ● Golden ● RAL 3000 ● RAL 2004 ● RAL 7012 ● RAL 9005 ● RAL 1015  Andere: ● Andere Farben gemäß der RAL-Palette	Laminierte Platte ● Wenge21-01 ● Gold-Kraft-Eiche k003pw ● Asche ● Grafit ● Schwarz ● Weiss ● Sonoma Eiche ● amerikanische Eiche	● Laminierte Platte gemäß der Kronospan-Palette

**für folgende Artikel:**

AR19-2018



**Farben für Bäckereieinrichtung**

Serie	Metallkomponenten	
	Standardfarben	Farben gegen Aufpreis
PAVLO	● Edelstahl ● Schwarz	Hersteller-Palette ● RAL 9003 ● RAL 6029 ● RAL 5010 ● Golden ● RAL 7004 ● RAL 1021 ● RAL 3000 ● RAL 9005 ● RAL 7012 ● RAL 2004 ● RAL 1015  Andere: ● Andere Farben gemäß der RAL-Palette

**für folgende Artikel:**  
**AR19-2019**



**Farben für Bäckereieinrichtung**

Serie	ABS-Seitenverkleidung	Granit Arbeitsplatte	Metallkomponenten		Frontinstallation (optional)	
			Standardfarben	Farben gegen Aufpreis	Standardfarben	Farben gegen Aufpreis
MODENA	<ul style="list-style-type: none"> <li>● Braun</li> <li>● Asche</li> <li>● Grafit</li> <li>● Schwarz</li> </ul>	<ul style="list-style-type: none"> <li>● ROSA - PORRINO</li> <li>● BIANCO</li> </ul>	<ul style="list-style-type: none"> <li>● Edelstahl</li> <li>● Schwarz</li> </ul>	<b>Hersteller-Palette</b> <ul style="list-style-type: none"> <li>● RAL 9003</li> <li>● RAL 7004</li> <li>● RAL 5010</li> <li>● RAL 3000</li> <li>● RAL 7012</li> <li>● RAL 6029</li> <li>● RAL 1023</li> <li>● RAL 2004</li> <li>● Golden</li> <li>● RAL 1015</li> <li>● RAL 9005</li> <li>● RAL 9017</li> </ul> <b>Andere</b> <ul style="list-style-type: none"> <li>● Andere Farben gemäß der RAL-Palette</li> </ul>	<b>Lackierte MDF-Platte</b> <ul style="list-style-type: none"> <li>● Schwarz</li> <li>● Weiss</li> </ul> <hr/> <b>Laminierte Platte</b> <ul style="list-style-type: none"> <li>● Wenge 21-01</li> <li>● Gold-Kraft-Eiche k003pw</li> <li>● Asche</li> <li>● Grafit</li> <li>● Schwarz</li> <li>● Weiss</li> <li>● Sonoma Eiche</li> <li>● amerikanische Eiche</li> </ul>	<ul style="list-style-type: none"> <li>● Andere Farben gemäß der RAL-Palette</li> <li>● Laminierte Platte gemäß der Kronospan-Palette</li> </ul>

**für folgende Artikel:**  
**AR19-2020**



**Farben für Bäckereieinrichtungen**

Serie	Metallkomponenten		Verkleidung	
	Standardfarben	Farben gegen Aufpreis	Standardfarben	Farben gegen Aufpreis
APOLLO	<ul style="list-style-type: none"> <li>● RAL 9003</li> <li>● RAL 7004</li> <li>● RAL 5010</li> <li>● RAL 3000</li> <li>● RAL 6029</li> <li>● RAL 1021</li> <li>● RAL 2004</li> <li>● Golden</li> <li>● RAL 1015</li> <li>● RAL 7012</li> <li>● RAL 9005</li> </ul>	<ul style="list-style-type: none"> <li>● Andere Farben gemäß der RAL-Palette</li> </ul>	<ul style="list-style-type: none"> <li>● Wenge 21-01</li> <li>● Gold-Kraft-Eiche k003pw</li> <li>● GRAFIT 162</li> <li>● Schwarz</li> <li>● Weiss</li> <li>● Sonoma Eiche</li> <li>● amerikanische Eiche</li> </ul>	<ul style="list-style-type: none"> <li>● Laminierte Platte gemäß der Kronospan-Palette</li> </ul>

\*für die Version mit einer Seite aus **laminiertes Platte** und für die Version **ohne Seiten**

\*\*für die Version mit einer Seite aus lackierter **MDF-Platte**



# Spülen & Hygiene

## Durchschubspülmaschine

	Artikel	Euro
	<p><b>Durchschubspülmaschine HSP550</b>  <b>Artikel: AR21-010</b>  <b>inkl. Entkalker, Spülmitteldosiergerät, Klarspüldosierer, Laugenpumpe, elektromechanische Steuerung</b>            Dim.: B 625 x T 740 x H 1470 / 1990 mm            Korbmaß: 500 x 500 mm            Einschubhöhe: 420 mm / Waschzyklus: 180 sec.            Anschluss: 400 V / 3N - 50 Hz - 10,2 Amp            Leistung Gesamt: 7,75 kW            Heizung: Boiler 6 kW / Tank 4 kW,            Waschpumpe: 0,75 kW            mit integriertem Klarspüldosierer            Rahmen und Karosserie in Edelstahl AISI304            Korpus und Tür einwandig, Sicherheitsmikroschalter  <b>inkl. 1 Tellerkorb, 1 Universalkorb, 1 Besteckkorb</b>            Wasch- u. Nachspülarml in Kunststoff            Wasseranschluß: 200÷400 kPa 2÷4 bar Ø 3/4 "G            Tankkapazität: 42 Liter, Boilerkapazität: 8,2 Liter            ohne Oberflächenfilter,            Wasserverbrauch/Zyklus: 3,5 Liter            max. Zulauftemp.: 50°C, selbstreinigend            Geräuschpegel: &lt; 70 db (A)            Gewicht: 108 kg</p> 	<p>5.750,00 €</p>
	<p><b>Durchschubspülmaschine CE24-CP-DD</b>  <b>elektromechanische Steuerung</b>  <b>Artikel: AR21-021</b>  <b>inkl. Spülmitteldosiergerät</b>            Dim.: B 650 / 718 x T 755 x H 1450 mm            Korbmaß: 500 x 500 mm            Einschubhöhe: 390 mm / Waschzyklus: 120/180 sec            Leistung: 400 V / 3N - 50 Hz - 6,2 kW            Dreiphasige Heizung: Boiler 5,2 kW / Tank 3 kW            Kap. Boiler: 8 Liter / Tank: 46 Liter            Wasserverbrauch Nachspülung: 3 Liter            ohne Oberflächenfilter,            inkl. jeweils 1 Gläser und Tellerkorb            Rahmen und Karosserie in Edelstahl AISI18/10            selbstentleerende Wanne            rotierende Spül- und Nachspülarml aus Edelstahl            mit eingebauter Klarspülpumpe, Gewicht: 124 kg</p>  <p><b>Durchschubspülmaschine CE24-CP-DD-PS</b>  <b>elektromechanische Steuerung</b>  <b>Artikel: AR21-021.1</b>  <b>inkl. Laugenpumpe und Spülmitteldosiergerät</b></p>	<p>4.810,00 €</p> <p>5.085,00 €</p>





# Spülen & Hygiene

## Zulaufnisse

	Artikel	Euro
 <p>mit Aufkantung Höhe 150 oder 200 mm Zulaufnisse sind geschweißt</p> <p>Zulaufnisse nach Kunden Mass auf Anfrage möglich</p>	<p><b>Zulaufnis 1000 mit 1 Becken zum Rechtsanbau</b> Artikel: AR21-012 Dim.: B 1000 x T 750 x H 850 mm Beckenmaß: B 500 x T 400 x H 250 mm Gewicht: 20 kg</p>	1.535,00 €
	<p><b>Zulaufnis 1200 mit 1 Becken zum Rechtsanbau</b> Artikel: AR21-013 Dim.: B 1200 x T 750 x H 850 mm Beckenmaß: B 500 x T 400 x H 250 mm Gewicht: 25 kg</p>	1.720,00 €
	<p><b>Zulaufnis 1400 mit 1 Becken zum Rechtsanbau</b> Artikel: AR21-014 Dim.: B 1400 x T 750 x H 850 mm Beckenmaß: B 500 x T 400 x H 250 mm Gewicht: 30 kg</p>	1.920,00 €
	<p><b>Zulaufnis 1600 mit 1 Becken zum Rechtsanbau</b> Artikel: AR21-015 Dim.: B 1600 x T 750 x H 850 mm Beckenmaß: B 500 x T 400 x H 250 mm Gewicht: 35 kg</p>	2.440,00 €
 <p>mit Aufkantung Höhe 150 oder 200 mm Zulaufnisse sind geschweißt</p> <p>Zulaufnisse nach Kunden Mass auf Anfrage möglich</p>	<p><b>Zulaufnis 1000 mit 1 Becken zum Linksanbau</b> Artikel: AR21-016 Dim.: B 1000 x T 750 x H 850 mm Beckenmaß: B 500 x T 400 x H 250 mm Gewicht: 20 kg</p>	1.535,00 €
	<p><b>Zulaufnis 1200 mit 1 Becken zum Linksanbau</b> Artikel: AR21-017 Dim.: B 1200 x T 750 x H 850 mm Beckenmaß: B 500 x T 400 x H 250 mm Gewicht: 25 kg</p>	1.720,00 €
	<p><b>Zulaufnis 1400 mit 1 Becken zum Linksanbau</b> Artikel: AR21-018 Dim.: B 1400 x T 750 x H 850 mm Beckenmaß: B 500 x T 400 x H 250 mm Gewicht: 30 kg</p>	1.920,00 €
	<p><b>Zulaufnis 1600 mit 1 Becken zum Linksanbau</b> Artikel: AR21-019 Dim.: B 1600 x T 750 x H 850 mm Beckenmaß: B 500 x T 400 x H 250 mm Gewicht: 35 kg</p>	2.440,00 €

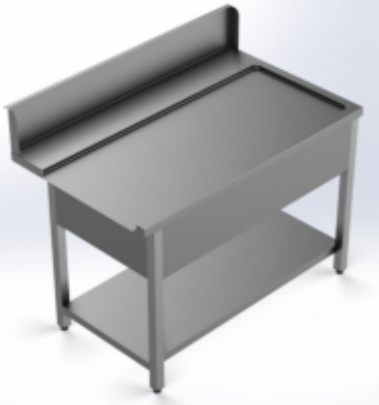



# Spülen & Hygiene

## Ablaufische

	Artikel	Euro
<p>Ablaufische für Geschweiß, mit Aufkantung Höhe 150 oder 200 mm. Nach Kunden Mass Ablaufische auf Anfrage möglich.</p>		
	<p><b>Ablaufisch 800 mit Bodenregal zum Rechtsanbau</b> Artikel: AR21-060 Dim.: B 800 x T 750 x H 850 mm Gewicht: 10 kg</p>	830,00 €
	<p><b>Ablaufisch 1000 mit Bodenregal zum Rechtsanbau</b> Artikel: AR21-061 Dim.: B 1000 x T 750 x H 850 mm Gewicht: 15 kg</p>	980,00 €
	<p><b>Ablaufisch 800 mit Bodenregal zum Linksanbau</b> Artikel: AR21-062 Dim.: B 800 x T 750 x H 850 mm Gewicht: 10 kg</p>	830,00 €
	<p><b>Ablaufisch 1000 mit Bodenregal zum Linksanbau</b> Artikel: AR21-063 Dim.: B 1000 x T 750 x H 850 mm Gewicht: 15 kg</p>	980,00 €
 <p>mit Fußpedal, mit Rollen und Standfuß</p>	<p><b>Abfalleimer 60 Lit. in Inox</b> Artikel: AR21-4001 Dim.: Durchmesser 380 x H 630 mm Kapazität: 60 Liter, Gewicht: 9 kg</p>	260,00 €
	<p><b>Abfalleimer 80 Lit. in Inox</b> Artikel: AR21-4002 Dim.: Durchmesser 450 x H 630 mm Kapazität: 80 Liter, Gewicht: 11 kg</p>	325,00 €
	<p><b>Abfalleimer 95 Lit. in Inox</b> Artikel: AR21-4003 Dim.: Durchmesser 450 x H 730 mm Kapazität: 95 Liter, Gewicht: 15 kg</p>	330,00 €
	<p><b>Entkalker 12 Liter manuell</b> Artikel: AR21-022 Kapazität 10°dH = 2.280 Liter / Anschluss: 3/4" für reines Salz bzw. Regeneriersalz</p>	190,00 €
	<p><b>Entkalker 20 Liter manuell</b> Artikel: AR21-024 Kapazität 10°dH = 2.280 Liter / Anschluss: 3/4" für reines Salz bzw. Regeneriersalz</p>	370,00 €

# Spülen & Hygiene

## Einloch - Mischbatterien & Vorspülbrausen

	Artikel	Euro
	<b>Einloch - Mischbatterie - Auslauf 180 mm</b> <b>Artikel: AR21-040</b> mit Schwenkauslauf, für Kalt - und Warmwasser Länge Auslauf: 180 mm, Lochbohrung: 3/4 "	50,00 €
	<b>Einloch - Mischbatterie - Auslauf 250 mm</b> <b>Artikel: AR21-041</b> mit Schwenkauslauf, für Kalt - und Warmwasser Länge Auslauf: 250 mm, Lochbohrung: 3/4 "	80,00 €
	<b>Einloch - Mischbatterie - Auslauf 300 mm</b> <b>Artikel: AR21-042</b> mit Schwenkauslauf, für Kalt - und Warmwasser Länge Auslauf: 300 mm, Lochbohrung: 3/4 "	80,00 €
	<b>Einloch - Vorspülbrause - Höhe: 700 mm</b> <b>Artikel: AR21-044</b> mit Mischbatterie für Kalt - und Warmwasser mit Zwischenhahn und Auslauf Lochbohrung: 3/4 " Höhe: 700 mm Gewicht: 3 kg	290,00 €
	<b>Einloch - Vorspülbrause - Höhe: 1120 mm</b> <b>Artikel: AR21-043</b> mit Mischbatterie für Kalt - und Warmwasser mit Zwischenhahn und Auslauf Lochbohrung: 3/4 " Höhe: 1120 mm Gewicht: 4,7 kg	280,00 €
	<b>Brausekopf für Vorspül - Brausegarnitur</b> <b>Artikel: AR21-050</b> für AR21-043	125,00 €
	<b>Wasserschlauch mit Ummantelung</b> <b>Artikel: AR21-051</b> für AR21-043	65,00 €
	<b>Besteckkorb 500 x 500</b> <b>Artikel: AR21-070</b> Außenmaß: 500 x 500 x 100 mm Innenmaß: 465 x 465 x 87 mm ohne Einteilungen, feinmaschig, Gewicht: 1,3 kg	40,00 €
	<b>Tellerkorb 500 x 500</b> <b>Artikel: AR21-071</b> Außenmaß: 500 x 500 x 100 mm Innenmaß: 465 x 465 x 87 mm 25 Finger, für Teller und Tablets bis 460 mm Gewicht: 1,6 kg	45,00 €







# Fettabscheider

## Fettabscheider

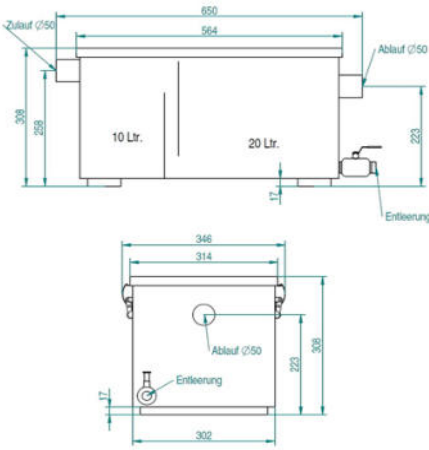
	Artikel	Euro
	<p><b>Artikel: AR26-0004 - Fettabscheider NS4-400</b>            AQUA-LIPOMASTER FH            (mit neuester DIBt- Zulassung)  <b>für frostgeschützte Hausaufstellung</b>            Dim: B 1800 x T 740 x H 1250 mm            (Gesamtlänge inkl. Zu- und Ablauf: 2000 mm)            Gesamtgewicht: ca. 90 kg            Gesamt-Durchlaufleistung: 4,0 l/s            Schlammraum: 400 l, Fettspeichermenge: 180 l            Zu- und Anlauf: DN 100            Gesamtvolumen: 770 l  <b>allgem. bauaufsichtliche Zulassung: Z-54.1-412</b>            aus PE-HD für organische / tierische Öle und Fette            nach DIN EN 1825 und DIN 4040            mit integriertem Schlammfang u. CE-Kennzeichnung</p> <p><b>Artikel: AR26-0003 - Probenahmebehälter</b>            aus PE, zur Wasserprobeentnahme nach der            Abscheideanlage, Anschlüsse DN 100 (Pflicht)</p> <p><b>Artikel: AR26-0002</b>  <b>Anschlusssteile für Direktentsorgungsleitung</b>            für PE; PP oder PVC DN 50 mit Storz-75B-Kupplung</p> <p><b>Artikel: AR26-0001</b>  <b>Frischwasseranschluss für Anschluss Rp 3/4"</b></p>	<p><b>4.400,00 €</b></p> <p><b>1.110,00 €</b></p> <p><b>450,00 €</b></p> <p><b>500,00 €</b></p>
	<p><b>Artikel: AR26-0006</b>  <b>Fettabscheider FE2-200</b>  <b>zum Erdbau</b> nach DIN 4040-100 u. DIN EN 1825            neueste Fassungen mit CE- Kennzeichnung            Dim: Ø 1130 x H 885 mm            Einbautiefe: 650 - 1050 mm (RS-Einlauf bis            OK Boden), optional bis max. 1450 mm            Gesamtgewicht: ca. 115 kg, Schlammraum: 200 l,            Fettspeichermenge: 125 l, Abscheiderinhalt: 350 l            Zu- u. Anlauf: DN100 für Kunststoffrohre PVC-KG  <b>allgem. bauaufsichtliche Zulassung: Z-54.1-464</b>            als statisch geprüfter Fertigteilrundbehälter            befahrbar bis SLW 60            monolithische Behälter mit Rundboden zur            vereinfachten Schlammensorgung            Abdeckung PKW-befahrbar (Radlast 600 kg)            stufenloser Höhen- und Niveauegleich durch            Teleskopschachtaufbau            auftriebsicher durch Formverankerung mit            umgebendem Erdreich, Schachtaufbau            aus Kunststoff mit typengeprüfter Dichtung            Abdeckung mit Dichtung geruchsdicht verschraubt</p> <p><b>Artikel: AR26-0005</b>  <b>Probenahmeschacht aus PEHD (Pflicht)</b>            Zu- und Ablauf DN 100            entsprechend DIN4040-100, Abdeckung Klasse B 125</p>	<p><b>5.050,00 €</b></p> <p><b>1.470,00 €</b></p>

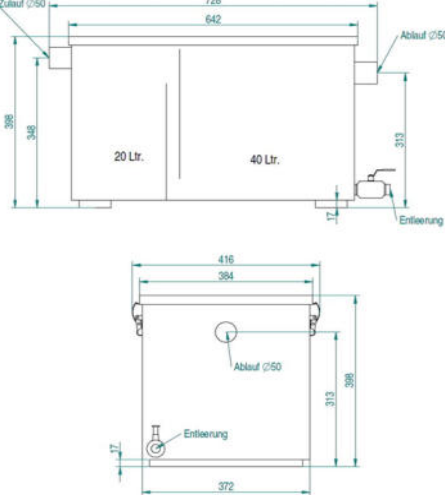
# Fettabscheider

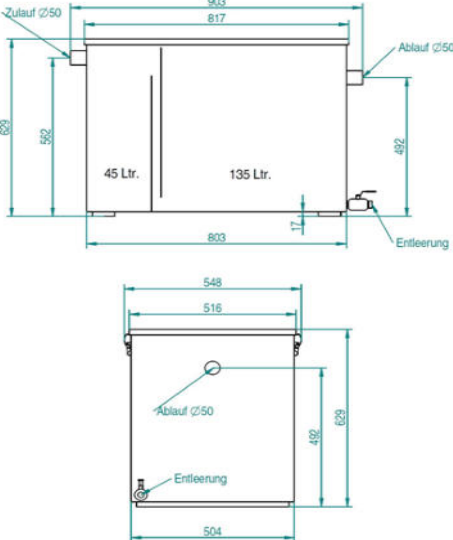
## Mobiler Fettabscheider

	Artikel	Euro
	<p><b>Fettabscheider 30 Lit.</b>  <b>Artikel: AR26-0020</b>            Dim.: B 560 - 670 x T 340 x H 310 mm            Schlammfang: 9 Liter / Fettabscheideraum: 19 Liter            Kompakter Fettabscheider in Anlehnung der DIN 4040-1 aus Edelstahl 1.4301 für den mobilen Spüleinsatz geeignet (5 l/min.- bei Spülzeit mindestens 1 min.), mit integriertem Schlammfang, Geruchsdichtung, Deckel mit Klammerverschlüssen, Zu- und Ablaufanschlusstutzen DN50, Gewicht: 13kg</p> <p><b>AR26-0024 - Untergestell mit Rollen 30 Lit.</b>            Dim.: B 550 x T 310 x H 150 mm            Lichte Höhe: 115 mm</p>	<p><b>815,00 €</b></p>  <p><b>320,00 €</b></p> 
	<p><b>Fettabscheider 60 Lit.</b>  <b>Artikel: AR26-0021</b>            Dim.: B 640 - 730 x T 413 x H 409 mm            Schlammfang: 23 Liter / Fettabscheideraum: 34 Liter            Kompakter Fettabscheider in Anlehnung der DIN 4040-1 aus Edelstahl 1.4301 für den mobilen Spüleinsatz geeignet (10 l/min.- bei Spülzeit mindestens 1 min.), mit integriertem Schlammfang, Geruchsdichtung EPDM, Deckel mit Klammerverschlüssen, Zu- und Ablaufanschlusstutzen DN 50, Gewicht: 17 kg</p> <p><b>AR26-0026 - Untergestell mit Rollen 60 Lit.</b>            Dim.: B 640 x T 380 x H 150 mm            Lichte Höhe: 115 mm</p>	<p><b>1.055,00 €</b></p>  <p><b>340,00 €</b></p> 
	<p><b>Fettabscheider 180 Lit.</b>  <b>Artikel: AR26-0022</b>            Dim.: B 817 - 903 x T 548 x H 629 mm            Schlammfang: 45 Liter / Fettabscheideraum: 135 Liter            Kompakter Fettabscheider in Anlehnung der DIN 4040-1 aus Edelstahl 1.4301 für den mobilen Spüleinsatz geeignet (30 l/min.- bei Spülzeit mindestens 1 min.), mit integriertem Schlammfang, Geruchsdichtung EPDM, Deckel mit Klammerverschlüssen, Zu- und Ablaufanschlusstutzen DN 50, Gewicht: 34 kg</p> <p><b>AR26-0028 - Untergestell mit Rollen 180 Lit.</b>            Dim.: B 810 x T 510 x H 150 mm            Lichte Höhe: 115 mm</p>	<p><b>1.260,00 €</b></p> <p><b>360,00 €</b></p>  



# Fettabscheider

## Mobiler Fettabscheider

	Artikel	Euro
	<p><b>MGC mobiler Fettabscheider 30 Lit.</b>  <b>Artikel: AR26-0010</b>            Dim.: B 550 - 620 x T 300 x H 307 mm            Schlammfang: 10 Liter / Fettabscheideraum: 20 Liter            Kompakter Fettabscheider in Anlehnung der DIN4040, DIN EN1825 aus Edelstahl 1.4301 für den mobilen Spüleinsatz geeignet (5 l/min.- bei Spülzeit mindestens 1 min.), mit integriertem Schlammfang, Geruchsdichtung, Deckel mit Klammerverschlüssen, Zu- und Ablaufanschlussstutzen DN50            Gewicht: 13kg</p> <p><b>AR26-0014 - Untergestell mit Rollen 30 Lit.</b>            Dim.: B 560 x T 310 x H 60 - 85 mm            Lichte Höhe: 60 mm</p>	<p><b>255,00 €</b></p> <p><b>160,00 €</b></p>
	<p><b>MGC mobiler Fettabscheider 60 Lit.</b>  <b>Artikel: AR26-0011</b>            Dim.: B 630 - 700 x T 370 x H 397 mm            Schlammfang: 20 Liter / Fettabscheideraum: 40 Liter            Kompakter Fettabscheider in Anlehnung der DIN4040, DIN EN1825 aus Edelstahl 1.4301 für den mobilen Spüleinsatz geeignet (10 l/min.- bei Spülzeit mindestens 1 min.), mit integriertem Schlammfang, Geruchsdichtung, Deckel mit Klammerverschlüssen, Zu- und Ablaufanschlussstutzen DN 50,            Gewicht: 17 kg</p> <p><b>AR26-0016 - Untergestell mit Rollen 60 Lit.</b>            Dim.: B 640 x T 380 x H 60 - 85 mm            Lichte Höhe: 60 mm</p>	<p><b>315,00 €</b></p> <p><b>180,00 €</b></p>
	<p><b>MGC mobiler Fettabscheider 90 Lit.</b>  <b>Artikel: AR26-0012</b>            Dim.: B 800 - 870 x T 400 x H 397 mm            Schlammfang: 30 Liter / Fettabscheideraum: 60 Liter            Kompakter Fettabscheider in Anlehnung der DIN4040, DIN EN1825 aus Edelstahl 1.4301 für den mobilen Spüleinsatz geeignet (15 l/min.- bei Spülzeit mindestens 1 min.), mit integriertem Schlammfang, Geruchsdichtung, Deckel mit Klammerverschlüssen, Zu- und Ablaufanschlussstutzen DN 50,            Gewicht: 26 kg</p> <p><b>AR26-0018 - Untergestell mit Rollen 90 Lit.</b>            Dim.: B 810 x T 410 x H 60 - 85 mm            Lichte Höhe: 60 mm</p> <p><b>AR26-0013 - Untergestell mit Rollen nach Mass</b>            Dim.: B ___ x T ___ x H 60 - ___ mm            Lichte Höhe: 60 mm</p>	<p><b>375,00 €</b></p> <p><b>190,00 €</b></p> <p><b>auf Anfrage</b></p>



# Edelstahlmöbel

## Einzelbecken Spülabdeckungen 600 mm Tiefe

	Artikel	Euro
<p><b>Seitliche Zusatzaufkantungen</b> mit silikonverstrichener Füge auf Anfrage gegen Aufpreis möglich. <b>Öffnung für Amaturen</b> auf Anfrage gegen Aufpreis möglich. Aus Werkstoff 1.4301 / AISI 304 Edelstahl in 1 mm Stärke. Aufkantung 40 mm.</p>		
	<b>Einbau Einzelspüle 600 mit (Ablage rechts)</b>	
	<b>Artikel: AR99-3125</b> Dim.: 1000 x 600 x 250 mm Becken Dim.: 400 x 400 x 250 mm, Gewicht: 8 kg	<b>320,00 €</b>
	<b>Artikel: AR99-3126</b> Dim.: 1200 x 600 x 250 mm Becken Dim.: 500 x 400 x 250 mm, Gewicht: 9 kg	<b>370,00 €</b>
	<b>Artikel: AR99-3127</b> Dim.: 1400 x 600 x 250 mm Becken Dim.: 500 x 400 x 250 mm, Gewicht: 11 kg	<b>390,00 €</b>
	<b>Artikel: AR99-3128</b> Dim.: 1500 x 600 x 250 mm Becken Dim.: 500 x 400 x 250 mm, Gewicht: 12 kg	<b>410,00 €</b>
	<b>Artikel: AR99-3129</b> Dim.: 1600 x 600 x 250 mm Becken Dim.: 500 x 400 x 250 mm, Gewicht: 13 kg	<b>420,00 €</b>
	<b>Einbau Einzelspüle 600 mit (Ablage links)</b>	
	<b>Artikel: AR99-3135</b> Dim.: 1000 x 600 x 250 mm Becken Dim.: 400 x 400 x 250 mm, Gewicht: 8 kg	<b>320,00 €</b>
	<b>Artikel: AR99-3136</b> Dim.: 1200 x 600 x 250 mm Becken Dim.: 500 x 400 x 250 mm, Gewicht: 9 kg	<b>370,00 €</b>
	<b>Artikel: AR99-3137</b> Dim.: 1400 x 600 x 250 mm Becken Dim.: 500 x 400 x 250 mm, Gewicht: 11 kg	<b>390,00 €</b>
	<b>Artikel: AR99-3138</b> Dim.: 1500 x 600 x 250 mm Becken Dim.: 500 x 400 x 250 mm, Gewicht: 12 kg	<b>410,00 €</b>
	<b>Artikel: AR99-3139</b> Dim.: 1600 x 600 x 250 mm Becken Dim.: 500 x 400 x 250 mm, Gewicht: 13 kg	<b>420,00 €</b>



# Edelstahlmöbel

## Einzelbecken Spülabdeckungen 700 mm Tiefe

	Artikel	Euro
<p><b>Seitliche Zusatzaufkantungen</b> mit silikonverstrichener Füge auf Anfrage gegen Aufpreis möglich.  <b>Öffnung für Amaturen</b> auf Anfrage gegen Aufpreis möglich.            Aus Werkstoff 1.4301 / AISI 304 Edelstahl in 1 mm Stärke. Aufkantung 40 mm.</p>		
	<p><b>Einbau Einzelspüle 700 mit (Ablage rechts)</b></p> <p><b>Artikel: AR99-3130</b>            Dim.: 1000 x 700 x 250 mm            Becken Dim.: 400 x 500 x 250 mm, Gewicht: 9 kg</p>	<b>360,00 €</b>
	<p><b>Artikel: AR99-3131</b>            Dim.: 1200 x 700 x 250 mm            Becken Dim.: 400 x 500 x 250 mm, Gewicht: 10 kg</p>	<b>400,00 €</b>
	<p><b>Artikel: AR99-3132</b>            Dim.: 1400 x 700 x 250 mm            Becken Dim.: 400 x 500 x 250 mm, Gewicht: 12 kg</p>	<b>420,00 €</b>
	<p><b>Artikel: AR99-3133</b>            Dim.: 1500 x 700 x 250 mm            Becken Dim.: 400 x 500 x 250 mm, Gewicht: 13 kg</p>	<b>460,00 €</b>
	<p><b>Artikel: AR99-3134</b>            Dim.: 1600 x 700 x 250 mm            Becken Dim.: 400 x 500 x 250 mm, Gewicht: 14 kg</p>	<b>470,00 €</b>
	<p><b>Einbau Einzelspüle 700 mit (Ablage links)</b></p> <p><b>Artikel: AR99-3140</b>            Dim.: 1000 x 700 x 250 mm            Becken Dim.: 400 x 500 x 250 mm, Gewicht: 9 kg</p>	<b>360,00 €</b>
	<p><b>Artikel: AR99-3141</b>            Dim.: 1200 x 700 x 250 mm            Becken Dim.: 400 x 500 x 250 mm, Gewicht: 10 kg</p>	<b>400,00 €</b>
	<p><b>Artikel: AR99-3142</b>            Dim.: 1400 x 700 x 250 mm            Becken Dim.: 400 x 500 x 250 mm, Gewicht: 12 kg</p>	<b>420,00 €</b>
	<p><b>Artikel: AR99-3143</b>            Dim.: 1500 x 700 x 250 mm            Becken Dim.: 400 x 500 x 250 mm, Gewicht: 13 kg</p>	<b>460,00 €</b>
	<p><b>Artikel: AR99-3144</b>            Dim.: 1600 x 700 x 250 mm            Becken Dim.: 400 x 500 x 250 mm, Gewicht: 14 kg</p>	<b>470,00 €</b>



# Edelstahlmöbel

## Doppelbecken Spülabdeckungen 600 mm Tiefe

	Artikel	Euro
<p><b>Seitliche Zusatzaufkantungen</b> mit silikonverstrichener Füge auf Anfrage gegen Aufpreis möglich.  <b>Öffnung für Amaturen</b> auf Anfrage gegen Aufpreis möglich.            Aus Werkstoff 1.4301 / AISI 304 Edelstahl in 1 mm Stärke. Aufkantung 40 mm.</p>		
	<p><b>Einbau Doppelspüle 600 mit (Ablage <a href="#">rechts</a>)</b></p> <p><b>Artikel: AR99-3101</b>            Dim.: 1400 x 600 x 250 mm,            Becken Dim.: 400 x 400 x 250 mm, Gewicht: 12 kg</p>	<p><b>490,00 €</b></p>
	<p><b>Artikel: AR99-3102</b>            Dim.: 1500 x 600 x 250 mm            Becken Dim.: 400 x 400 x 250 mm, Gewicht: 13 kg</p>	<p><b>500,00 €</b></p>
	<p><b>Artikel: AR99-3103</b>            Dim.: 1600 x 600 x 250 mm            Becken Dim.: 400 x 400 x 250 mm, Gewicht: 14 kg</p>	<p><b>510,00 €</b></p>
	<p><b>Artikel: AR99-3104</b>            Dim.: 1800 x 600 x 250 mm            Becken Dim.: 500 x 400 x 250 mm, Gewicht: 15 kg</p>	<p><b>570,00 €</b></p>
	<p><b>Artikel: AR99-3105</b>            Dim.: 1900 x 600 x 250 mm            Becken Dim.: 500 x 400 x 250 mm, Gewicht: 16 kg</p>	<p><b>590,00 €</b></p>
	<p><b>Artikel: AR99-3106</b>            Dim.: 2000 x 600 x 250 mm            Becken Dim.: 500 x 400 x 250 mm, Gewicht: 17 kg</p>	<p><b>600,00 €</b></p>
		<p><b>Einbau Doppelspüle 600 mit (Ablage <a href="#">links</a>)</b></p> <p><b>Artikel: AR99-3113</b>            Dim.: 1400 x 600 x 250 mm            Becken Dim.: 400 x 400 x 250 mm, Gewicht: 12 kg</p>
<p><b>Artikel: AR99-3114</b>            Dim.: 1500 x 600 x 250 mm            Becken Dim.: 400 x 400 x 250 mm, Gewicht: 13 kg</p>		<p><b>500,00 €</b></p>
<p><b>Artikel: AR99-3115</b>            Dim.: 1600 x 600 x 250 mm            Becken Dim.: 400 x 400 x 250 mm, Gewicht: 14 kg</p>		<p><b>510,00 €</b></p>
<p><b>Artikel: AR99-3116</b>            Dim.: 1800 x 600 x 250 mm            Becken Dim.: 500 x 400 x 250 mm, Gewicht: 15 kg</p>		<p><b>570,00 €</b></p>
<p><b>Artikel: AR99-3117</b>            Dim.: 1900 x 600 x 250 mm            Becken Dim.: 500 x 400 x 250 mm, Gewicht: 16 kg</p>		<p><b>590,00 €</b></p>
<p><b>Artikel: AR99-3118</b>            Dim.: 2000 x 600 x 250 mm            Becken Dim.: 500 x 400 x 250 mm, Gewicht: 17 kg</p>		<p><b>600,00 €</b></p>

# Edelstahlmöbel

## Doppelbecken Spülabdeckungen 700 mm Tiefe

	Artikel	Euro
<p><b>Seitliche Zusatzaufkantungen</b> mit silikonverstrichener Füge auf Anfrage gegen Aufpreis möglich.  <b>Öffnung für Amaturen</b> auf Anfrage gegen Aufpreis möglich.            Aus Werkstoff 1.4301 / AISI 304 Edelstahl in 1 mm Stärke. Aufkantung 40 mm.</p>		
	<p><b>Einbau Doppelspüle 700 mit (Ablage <a href="#">rechts</a>)</b></p> <p><b>Artikel: AR99-3107</b>            Dim.: 1400 x 700 x 250 mm            Becken Dim.: 400 x 500 x 250 mm, Gewicht: 13 kg</p>	550,00 €
	<p><b>Artikel: AR99-3108</b>            Dim.: 1500 x 700 x 250 mm            Becken Dim.: 400 x 500 x 250 mm, Gewicht: 14 kg</p>	570,00 €
	<p><b>Artikel: AR99-3109</b>            Dim.: 1600 x 700 x 250 mm            Becken Dim.: 400 x 500 x 250 mm, Gewicht: 15 kg</p>	580,00 €
	<p><b>Artikel: AR99-3110</b>            Dim.: 1800 x 700 x 300 mm            Becken Dim.: 500 x 500 x 300 mm, Gewicht: 16 kg</p>	680,00 €
	<p><b>Artikel: AR99-3111</b>            Dim.: 1900 x 700 x 300 mm            Becken Dim.: 500 x 500 x 300 mm, Gewicht: 17 kg</p>	690,00 €
	<p><b>Artikel: AR99-3112</b>            Dim.: 2000 x 700 x 300 mm            Becken Dim.: 500 x 500 x 300 mm, Gewicht: 18 kg</p>	720,00 €
		<p><b>Einbau Doppelspüle 700 mit (Ablage <a href="#">links</a>)</b></p> <p><b>Artikel: AR99-3119</b>            Dim.: 1400 x 700 x 250 mm            Becken Dim.: 400 x 500 x 250 mm, Gewicht: 13 kg</p>
<p><b>Artikel: AR99-3120</b>            Dim.: 1500 x 700 x 250 mm            Becken Dim.: 400 x 500 x 250 mm, Gewicht: 14 kg</p>		570,00 €
<p><b>Artikel: AR99-3121</b>            Dim.: 1600 x 700 x 250 mm            Becken Dim.: 400 x 500 x 250 mm, Gewicht: 15 kg</p>		580,00 €
<p><b>Artikel: AR99-3122</b>            Dim.: 1800 x 700 x 300 mm            Becken Dim.: 500 x 500 x 300 mm, Gewicht: 16 kg</p>		680,00 €
<p><b>Artikel: AR99-3123</b>            Dim.: 1900 x 700 x 300 mm            Becken Dim.: 500 x 500 x 300 mm, Gewicht: 17 kg</p>		690,00 €
<p><b>Artikel: AR99-3124</b>            Dim.: 2000 x 700 x 300 mm            Becken Dim.: 500 x 500 x 300 mm, Gewicht: 18 kg</p>		720,00 €

# Edelstahlmöbel

## Einbauspülabdeckungen ohne Abtropffläche

	Artikel	Euro
<p><b>Seitliche Zusatzaufkantungen</b> mit silikonverstrichener Füge auf Anfrage gegen Aufpreis möglich.  <b>Öffnung für Amaturen</b> auf Anfrage gegen Aufpreis möglich.            Aus Werkstoff 1.4301 / AISI 304 Edelstahl in 1 mm Stärke. Aufkantung 40 mm.</p>		
	<p><b>Einbau Einzelspülabdeckung ohne Abtropffläche</b></p> <p><b>Artikel: AR99-3153 (Auslaufmodell)</b>            Dim.: 500 x 330 x 110 - 150 mm            Becken Dim.: 350 x 220 x 110 mm, Gewicht: 3 kg</p>	<b>180,00 €</b>
	<p><b>Artikel: AR99-3145</b>            Dim.: 600 x 600 x 250 - 290 mm            Becken Dim.: 500 x 400 x 250 mm, Gewicht: 5 kg</p>	<b>230,00 €</b>
	<p><b>Artikel: AR99-3146</b>            Dim.: 700 x 700 x 300 - 340 mm            Becken Dim.: 500 x 500 x 300 mm, Gewicht: 7 kg</p>	<b>280,00 €</b>
	<p><b>Einbau Doppelspülabdeckung ohne Abtropffläche</b></p> <p><b>Artikel: AR99-3151</b>            Dim.: 1000 x 600 x 250 mm            Becken Dim.: 400 x 400 x 250 mm, Gewicht: 9 kg</p>	<b>350,00 €</b>
	<p><b>Artikel: AR99-3147</b>            Dim.: 1200 x 600 x 250 mm            Becken Dim.: 500 x 400 x 250 mm, Gewicht: 10 kg</p>	<b>410,00 €</b>
	<p><b>Artikel: AR99-3148</b>            Dim.: 1400 x 600 x 250 mm            Becken Dim.: 500 x 400 x 250 mm, Gewicht: 11 kg</p>	<b>430,00 €</b>
	<p><b>Artikel: AR99-3152</b>            Dim.: 1000 x 700 x 250 mm            Becken Dim.: 400 x 500 x 250 mm, Gewicht: 10 kg</p>	<b>370,00 €</b>
	<p><b>Artikel: AR99-3149</b>            Dim.: 1200 x 700 x 250 mm            Becken Dim.: 500 x 400 x 250 mm, Gewicht: 11 kg</p>	<b>430,00 €</b>
	<p><b>Artikel: AR99-3150</b>            Dim.: 1400 x 700 x 300 mm            Becken Dim.: 500 x 500 x 300 mm, Gewicht: 12 kg</p>	<b>500,00 €</b>

# Edelstahlmöbel

## Flat-Pack **ECO** Einzelspültische

	Artikel	Euro
<p>Aus Edelstahl, niedriger Zwischenboden, mit höhenverstellbaren Füßen, Schallgedämmte Becken und Gestell, Anti Ablaufkante, geriffelte Ablauffläche, Aufkantung 100 mm            Lieferung im Flat-Pack-Karton, <b>Lieferung erfolgt zerlegt zur Selbstmontage</b></p>		
	<p><b>ECO Einzelspüle in 600 x 600 mit Bodenregal als Flat-Pack</b>  <b>AR22-4410</b> - Dim: B 600 x T 600 x H 850 - 950 mm,            Becken: B 400 x T 400 x H 250 mm, Gewicht: 27 kg</p>	385,00 €
	<p><b>ECO Einzelspüle in 700 x 600 mit Bodenregal als Flat-Pack</b>  <b>AR22-4411</b> - Dim: B 700 x T 600 x H 850 - 950 mm,            Becken: B 500 x T 400 x H 250 mm, Gewicht: 30 kg</p>	400,00 €
	<p><b>ECO Einzelspüle in 800 x 600 mit Bodenregal als Flat-Pack</b>  <b>AR22-4412</b> - Dim: B 800 x T 600 x H 850 - 950 mm,            Becken: B 500 x T 400 x H 250 mm, Gewicht: 38 kg</p>	430,00 €
	<p><b>ECO Einzelspüle in 600 x 700 mit Bodenregal als Flat-Pack</b>  <b>AR22-4415</b> - Dim: B 600 x T 700 x H 850 - 950 mm,            Becken: B 400 x T 500 x H 250 mm, Gewicht: 30 kg</p>	400,00 €
	<p><b>ECO Einzelspüle in 700 x 700 mit Bodenregal als Flat-Pack</b>  <b>AR22-4416</b> - Dim: B 700 x T 700 x H 850 - 950 mm,            Becken: B 600 x T 500 x H 300 mm, Gewicht: 35 kg</p>	420,00 €
	<p><b>ECO Einzelspüle in 800 x 700 mit Bodenregal als Flat-Pack</b>  <b>AR22-4417</b> - Dim: B 800 x T 700 x H 850 - 950 mm,            Becken: B 600 x T 500 x H 300 mm, Gewicht: 38 kg</p>	465,00 €
	<p><b>ECO Einzelspülschrank in 600 x 600 mit Flügeltür als Flat-Pack</b>  <b>AR22-4407</b> - Dim: B 600 x T 600 x H 850 - 950 mm,            Becken: B 400 x T 400 x H 250 mm, Gewicht: 32 kg</p>	580,00 €
	<p><b>ECO Einzelspülschrank in 600 x 700 mit Flügeltür als Flat-Pack</b>  <b>AR22-4408</b> - Dim: B 600 x T 700 x H 850 - 950 mm,            Becken: B 500 x T 400 x H 250 mm, Gewicht: 35 kg</p>	600,00 €
	<p><b>ECO Einzelspülschrank in 800 x 700 mit Flügeltür als Flat-Pack</b>  <b>AR22-4409</b> - Dim: B 800 x T 700 x H 850 - 950 mm,            Becken: B 500 x T 500 x H 250 mm, Gewicht: 43 kg</p>	640,00 €

# Edelstahlmöbel

## Einzelspültische

	Artikel	Euro
<p><b>Seitliche Zusatzaufkantungen</b> mit silikonverstrichener Fuge, <b>Öffnung für Amaturen</b> auf Anfrage gegen Aufpreis möglich. Unterkonstruktion aus 40 mm Vierkantrrohr, Aufkantungshöhe 40 mm, 3seitige Beckenverblendung bzw. 3seitig geschlossen mit doppelwandigen Flügeltür, Griffleiste aus gefalzten Edelstahl, Rückseitige Installationsfreiheit 92 mm, Hintere Beinaussteifung aus 30 mm Vierkantrrohr, Lichte Höhe Fußboden-Beckenverblendung 550 mm, oder Lichte Höhe Fußboden-Unterkante Bodenregal 130mm, Höhe der Türöffnung 590mm, Höhenverstellbare Kunststoff - Fußeinsätze, Edelstahl Einseitig geschliffen Korn 320 Werkstoff 1.4301 / AISI 304, in 0,8/1 mm Stärke, durchgehend, Geschweißt.</p>		
	<p><b>Einzelspüle in 600 Tiefe ohne Bodenregal</b>  <b>Artikel : AR22-0280</b>            Dim: B 600 x T 600 x H 850-890 mm,            Becken Größe: B 500 x T 400 x H 250 mm,            Gewicht: 12 kg</p>	<p><b>696,00 €</b></p>
	<p><b>Einzelspüle in 700 Tiefe ohne Bodenregal</b>  <b>Artikel : AR22-0285</b>            Dim: B 700 x T 700 x H 850-890 mm,            Becken Größe: B 500 x T 500 x H 300 mm,            Gewicht: 14 kg</p>	<p><b>726,00 €</b></p>
	<p><b>Einzelspüle in 600 Tiefe mit Bodenregal</b>  <b>Artikel : AR22-0288</b>            Dim: B 600 x T 600 x H 850-890 mm,            Becken Größe: B 500 x T 400 x H 250 mm,            Gewicht: 15 kg</p>	<p><b>744,00 €</b></p>
	<p><b>Einzelspüle in 700 Tiefe mit Bodenregal</b>  <b>Artikel : AR22-0293</b>            Dim: B 700 x T 700 x H 850-890 mm,            Becken Größe: B 500 x T 500 x H 300 mm,            Gewicht: 18 kg</p>	<p><b>786,00 €</b></p>
	<p><b>Einzelspülenschrank in 600 Tiefe mit Flügeltür</b>  <b>Artikel : AR22-0811</b>            Dim: B 600 x T 600 x H 850-890 mm,            Becken Größe: B 500 x T 400 x H 250 mm,            Gewicht: 23 kg</p>	<p><b>1.152,00 €</b></p>
	<p><b>Einzelspülenschrank in 700 Tiefe mit Flügeltür</b>  <b>Artikel : AR22-0812</b>            Dim: B 700 x T 700 x H 850-890 mm,            Becken Größe: B 500 x T 500 x H 300 mm,            Gewicht: 28 kg</p>	<p><b>1.188,00 €</b></p>



# Edelstahlmöbel

## Einzelspültische mit Ablage

	Artikel	Euro			
<p><b>Seitliche Zusatzaufkantungen</b> mit silikonverstrichener Fuge, <b>Öffnung für Amaturen</b> auf Anfrage gegen Aufpreis möglich. Unterkonstruktion aus 40 mm Vierkantrrohr, Aufkantungshöhe 40 mm, 3seitige Beckenverblendung, Rückseitige Installationsfreiheit 92 mm, Hintere Beinaussteifung aus 30 mm Vierkantrrohr, Lichte Höhe Fußboden-Beckenverblendung 550 mm, Höhenverstellbare Kunststoff - Fußeinsätze, Edelstahl Einseitig geschliffen Korn 320 Werkstoff 1.4301 / AISI 304, in 0,8/1 mm Stärke, durchgehend Geschweißt. Ablage geriffelt.</p>					
	<p><b>Spülbecken mit Ablage links</b></p> <p><b>AR22-0234</b> - Dim: B 1000 x T 600 x H 850 mm, 16 kg Becken Größe: 1 x B 400 x T 400 x H 250 mm,</p> <p><b>AR22-0235</b> - Dim: B 1200 x T 600 x H 850 mm, 18 kg <b>AR22-0236</b> - Dim: B 1400 x T 600 x H 850 mm, 20 kg <b>AR22-0236.1</b> - Dim: B 1500 x T 600 x H 850 mm, 21 kg <b>AR22-0237</b> - Dim: B 1600 x T 600 x H 850 mm, 22 kg Becken Größe: 1 x B 500 x T 400 x H 250 mm,</p>	<p><b>897,00</b></p> <p><b>932,00</b> <b>1.000,00</b> <b>1.022,00</b> <b>1.035,00</b></p>			
		<p><b>Spülbecken mit Ablage rechts</b></p> <p><b>AR22-0239</b> - Dim: B 1000 x T 600 x H 850 mm, 16 kg Becken Größe: 1 x B 400 x T 400 x H 250 mm,</p> <p><b>AR22-0240</b> - Dim: B 1200 x T 600 x H 850 mm, 18 kg <b>AR22-0241</b> - Dim: B 1400 x T 600 x H 850 mm, 20 kg <b>AR22-0241.1</b> - Dim: B 1500 x T 600 x H 850 mm, 21 kg <b>AR22-0242</b> - Dim: B 1600 x T 600 x H 850 mm, 22 kg Becken Größe: B 500 x T 400 x H 250 mm,</p>	<p><b>897,00</b></p> <p><b>932,00</b> <b>1.000,00</b> <b>1.022,00</b> <b>1.035,00</b></p>		
			<p><b>Spülbecken mit Ablage links</b></p> <p><b>AR22-0244</b> - Dim: B 1000 x T 700 x H 850 mm, 18 kg <b>AR22-0245</b> - Dim: B 1200 x T 700 x H 850 mm, 20 kg <b>AR22-0246</b> - Dim: B 1400 x T 700 x H 850 mm, 22 kg <b>AR22-0246.1</b> - Dim: B 1500 x T 700 x H 850 mm, 23 kg <b>AR22-0247</b> - Dim: B 1600 x T 700 x H 850 mm, 24 kg</p> <p>Becken Größe: 1 x B 400 x T 500 x H 250 mm,</p>	<p><b>925,00</b> <b>960,00</b> <b>1.035,00</b> <b>1.050,00</b> <b>1.063,00</b></p>	
				<p><b>Spülbecken mit Ablage rechts</b></p> <p><b>AR22-0249</b> - Dim: B 1000 x T 700 x H 850 mm, 18 kg <b>AR22-0250</b> - Dim: B 1200 x T 700 x H 850 mm, 20 kg <b>AR22-0251</b> - Dim: B 1400 x T 700 x H 850 mm, 22 kg <b>AR22-0251.1</b> - Dim: B 1500 x T 700 x H 850 mm, 23 kg <b>AR22-0252</b> - Dim: B 1600 x T 700 x H 850 mm, 24 kg</p> <p>Becken Größe: 1 x B 400 x T 500 x H 250 mm,</p>	<p><b>925,00</b> <b>960,00</b> <b>1.035,00</b> <b>1.050,00</b> <b>1.063,00</b></p>





# Edelstahlmöbel

## Flat-Pack **ECO** Einzelspültische mit Ablage

	Artikel	Euro
<p>Aus Edelstahl, niedriger Zwischenboden, mit höhenverstellbaren Füßen, Schallgedämmte Becken und Gestell, Anti Ablaufkante, geriffelte Abflächfläche, Aufkantung 60 oder 100 mm            Lieferung im Flat-Pack-Karton, <b>Lieferung erfolgt zerlegt zur Selbstmontage</b></p>		
	<p><b>ECO Einzelspültische 600 mit Ablage links und Bodenregal als Flat-Pack</b></p> <p><b>AR22-5254</b> - Dim: B 1000 x T 600 x H 850 mm, 30 kg            Becken Größe: 1 x B 400 x T 400 x H 250 mm,</p> <p><b>AR22-5255</b> - Dim: B 1200 x T 600 x H 850 mm, 40 kg            Becken Größe: B 500 x T 400 x H 250 mm,</p>	<p><b>480,00 €</b></p> <p><b>510,00 €</b></p>
	<p><b>ECO Einzelspültische 600 mit Ablage rechts und Bodenregal als Flat-Pack</b></p> <p><b>AR22-5259</b> - Dim: B 1000 x T 600 x H 850 mm, 30 kg            Becken Größe: 1 x B 400 x T 400 x H 250 mm,</p> <p><b>AR22-5260</b> - Dim: B 1200 x T 600 x H 850 mm, 40 kg            Becken Größe: B 500 x T 400 x H 250 mm,</p>	<p><b>480,00 €</b></p> <p><b>510,00 €</b></p>
	<p><b>ECO Einzelspültische 700 mit Ablage links und Bodenregal als Flat-Pack</b></p> <p><b>AR22-5264</b> - Dim: B 1000 x T 700 x H 850 mm, 35 kg            Becken Größe: 1 x B 400 x T 500 x H 250 mm,</p> <p><b>AR22-5265</b> - Dim: B 1200 x T 700 x H 850 mm, 45 kg            Becken Größe: 1 x B 500 x T 500 x H 250 mm,</p> <p><b>AR22-5266</b> - Dim: B 1400 x T 700 x H 850 mm, 48 kg            Becken Größe: 1 x B 600 x T 500 x H 300 mm,</p>	<p><b>510,00 €</b></p> <p><b>600,00 €</b></p> <p><b>650,00 €</b></p>
	<p><b>ECO Einzelspültische 700 mit Ablage rechts und Bodenregal als Flat-Pack</b></p> <p><b>AR22-5269</b> - Dim: B 1000 x T 700 x H 850 mm, 35 kg            Becken Größe: 1 x B 400 x T 500 x H 250 mm,</p> <p><b>AR22-5270</b> - Dim: B 1200 x T 700 x H 850 mm, 45 kg            Becken Größe: 1 x B 500 x T 500 x H 250 mm,</p> <p><b>AR22-5271</b> - Dim: B 1400 x T 700 x H 850 mm, 48 kg            Becken Größe: 1 x B 600 x T 500 x H 300 mm,</p>	<p><b>510,00 €</b></p> <p><b>600,00 €</b></p> <p><b>650,00 €</b></p>
	<p><b>ECO Einzelspültische 700 mit Ablage rechts und Bodenregal als Flat-Pack</b></p> <p><b>AR22-5269</b> - Dim: B 1000 x T 700 x H 850 mm, 35 kg            Becken Größe: 1 x B 400 x T 500 x H 250 mm,</p> <p><b>AR22-5270</b> - Dim: B 1200 x T 700 x H 850 mm, 45 kg            Becken Größe: 1 x B 500 x T 500 x H 250 mm,</p> <p><b>AR22-5271</b> - Dim: B 1400 x T 700 x H 850 mm, 48 kg            Becken Größe: 1 x B 600 x T 500 x H 300 mm,</p>	<p><b>510,00 €</b></p> <p><b>600,00 €</b></p> <p><b>650,00 €</b></p>

# Edelstahlmöbel

## Einzelspültische mit Ablage und Bodenregal

	Artikel	Euro			
<p><b>Seitliche Zusatzaufkantungen</b> mit silikonverstrichener Fuge, <b>Öffnung für Amaturen</b> auf Anfrage gegen Aufpreis möglich. Unterkonstruktion aus 40 mm Vierkanrohr, Aufkantungshöhe 40 mm, 3seitige Beckenverblendung, Rückseitige Installationsfreiheit 92 mm, Lichte Höhe Fußboden-Beckenverblendung 550 mm, Lichte Höhe Fußboden-Unterkante Bodenregal 130 mm, Lichte Höhe Oberkante Bodenregal-Unterkante Beckenverblendung 390 mm, Höhenverstellbare Kunststoff - Fußeinsätze, Edelstahl Einseitig geschliffen Korn 320 Werkstoff 1.4301 / AISI 304, in 0,8/1 mm Stärke, Geschweißt. Ablage geriffelt.</p>					
	<p><b>Spülbecken mit Ablage links und Bodenregal</b></p> <p><b>AR22-0254</b> - Dim: B 1000 x T 600 x H 850 mm, 21 kg            Becken Größe: 1 x B 400 x T 400 x H 250 mm,</p> <p><b>AR22-0255</b> - Dim: B 1200 x T 600 x H 850 mm, 23 kg</p> <p><b>AR22-0256</b> - Dim: B 1400 x T 600 x H 850 mm, 26 kg</p> <p><b>AR22-0256.1</b> Dim: B 1500 x T 600 x H 850 mm, 28 kg</p> <p><b>AR22-0257</b> - Dim: B 1600 x T 600 x H 850 mm, 29 kg</p> <p>Becken Größe: B 500 x T 400 x H 250 mm,</p>	<p><b>1.035,00 €</b></p> <p><b>1.063,00 €</b></p> <p><b>1.138,00 €</b></p> <p><b>1.152,00 €</b></p> <p><b>1.166,00 €</b></p>			
		<p><b>Spülbecken mit Ablage rechts und Bodenregal</b></p> <p><b>AR22-0259</b> - Dim: B 1000 x T 600 x H 850 mm, 21 kg            Becken Größe: 1 x B 400 x T 400 x H 250 mm,</p> <p><b>AR22-0260</b> - Dim: B 1200 x T 600 x H 850 mm, 23 kg</p> <p><b>AR22-0261</b> - Dim: B 1400 x T 600 x H 850 mm, 26 kg</p> <p><b>AR22-0261.1</b> Dim: B 1500 x T 600 x H 850 mm, 28 kg</p> <p><b>AR22-0262</b> - Dim: B 1600 x T 600 x H 850 mm, 29 kg</p> <p>Becken Größe: 1 x B 500 x T 400 x H 250 mm,</p>	<p><b>1.035,00 €</b></p> <p><b>1.063,00 €</b></p> <p><b>1.138,00 €</b></p> <p><b>1.152,00 €</b></p> <p><b>1.166,00 €</b></p>		
			<p><b>Spülbecken mit Ablage links und Bodenregal</b></p> <p><b>AR22-0264</b> - Dim: B 1000 x T 700 x H 850 mm, 23 kg</p> <p><b>AR22-0265</b> - Dim: B 1200 x T 700 x H 850 mm, 26 kg</p> <p><b>AR22-0266</b> - Dim: B 1400 x T 700 x H 850 mm, 29 kg</p> <p><b>AR22-0266.1</b> Dim: B 1500 x T 700 x H 850 mm, 31 kg</p> <p><b>AR22-0267</b> - Dim: B 1600 x T 700 x H 850 mm, 32 kg</p> <p>Becken Größe: 1 x B 400 x T 500 x H 250 mm,</p>	<p><b>1.050,00 €</b></p> <p><b>1.090,00 €</b></p> <p><b>1.160,00 €</b></p> <p><b>1.180,00 €</b></p> <p><b>1.194,00 €</b></p>	
				<p><b>Spülbecken mit Ablage rechts und Bodenregal</b></p> <p><b>AR22-0269</b> - Dim: B 1000 x T 700 x H 850 mm, 23 kg</p> <p><b>AR22-0270</b> - Dim: B 1200 x T 700 x H 850 mm, 26 kg</p> <p><b>AR22-0271</b> - Dim: B 1400 x T 700 x H 850 mm, 29 kg</p> <p><b>AR22-0271.1</b> Dim: B 1500 x T 700 x H 850 mm, 31 kg</p> <p><b>AR22-0272</b> - Dim: B 1600 x T 700 x H 850 mm, 32 kg</p> <p>Becken Größe: 1 x B 400 x T 500 x H 250 mm,</p>	<p><b>1.050,00 €</b></p> <p><b>1.090,00 €</b></p> <p><b>1.160,00 €</b></p> <p><b>1.180,00 €</b></p> <p><b>1.194,00 €</b></p>





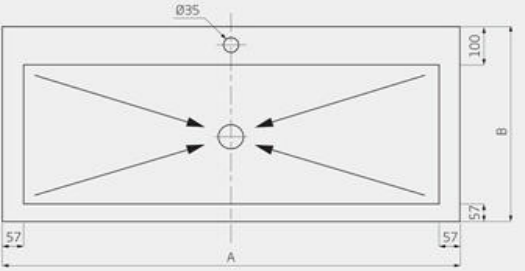

# Edelstahlmöbel

## Spültisch 600 mit einem Becken ohne Bodenregal

	Artikel	Euro
<p><b>Öffnung für Amaturen</b> auf Anfrage gegen Aufpreis möglich,  Höhenverstellbare Kunststoff - Fußsätze, stabile Schweißkonstruktion,  Im Becken eine Öffnung für Siphon, mit Front- und Seitenblende, mit Aufkantung,  <b>Becken:</b> Edelstahl 1.4301 / AISI 304,  <b>Konstruktion:</b> Edelstahl 1.4016 / AISI 430,  <b>Option:</b> Konstruktion in AISI 304 auf Anfrage gegen Aufpreis von 10% möglich,  Grundboden auf Anfrage gegen Aufpreis von 150,00€ pro 1 laufendes Meter möglich.  Beckenhöhe 400 mm auf Anfrage gegen Aufpreis möglich.</p>		
 	<p><b>Spültisch 600 mit einem Becken ohne Bodenregal</b></p> <p><b>AR22-0850</b> - Dim: B 800 x T 600 x H 850 mm  Beckenmaß: B 686 x T 443 x H 300 mm  Gewicht: 23 kg</p> <p><b>AR22-0851</b> - Dim: B 900 x T 600 x H 850 mm  Beckenmaß: B 786 x T 443 x H 300 mm  Gewicht: 25 kg</p> <p><b>AR22-0852</b> - Dim: B 1000 x T 600 x H 850 mm  Beckenmaß: B 886 x T 443 x H 300 mm  Gewicht: 27 kg</p> <p><b>AR22-0853</b> - Dim: B 1100 x T 600 x H 850 mm  Beckenmaß: B 986 x T 443 x H 300 mm  Gewicht: 29 kg</p> <p><b>AR22-0854</b> - Dim: B 1200 x T 600 x H 850 mm  Beckenmaß: B 1086 x T 443 x H 300 mm  Gewicht: 31 kg</p>	<p><b>1.000,00 €</b></p> <p><b>1.040,00 €</b></p> <p><b>1.090,00 €</b></p> <p><b>1.130,00 €</b></p> <p><b>1.170,00 €</b></p>
	<p><b>Spültisch 700 mit einem Becken ohne Bodenregal</b></p> <p><b>AR22-0855</b> - Dim: B 800 x T 700 x H 850 mm  Beckenmaß: B 686 x T 543 x H 300 mm  Gewicht: 25 kg</p> <p><b>AR22-0856</b> - Dim: B 900 x T 700 x H 850 mm  Beckenmaß: B 786 x T 543 x H 300 mm  Gewicht: 27 kg</p> <p><b>AR22-0857</b> - Dim: B 1000 x T 700 x H 850 mm  Beckenmaß: B 886 x T 543 x H 300 mm  Gewicht: 28 kg</p> <p><b>AR22-0858</b> - Dim: B 1100 x T 700 x H 850 mm  Beckenmaß: B 986 x T 543 x H 300 mm  Gewicht: 30 kg</p> <p><b>AR22-0859</b> - Dim: B 1200 x T 700 x H 850 mm  Beckenmaß: B 1086 x T 543 x H 300 mm  Gewicht: 32 kg</p>	<p><b>1.050,00 €</b></p> <p><b>1.090,00 €</b></p> <p><b>1.140,00 €</b></p> <p><b>1.180,00 €</b></p> <p><b>1.230,00 €</b></p>





# Edelstahlmöbel

## Flat-Pack **ECO** Doppelspülen

	Artikel	Euro
Aus Edelstahl, niedriger Zwischenboden, mit höhenverstellbaren Füßen, Schallgedämmte Becken und Gestell, Anti Ablaufkante, geriffelte Ablauffläche, Aufkantung 60 oder 100 mm, <b>Lieferung erfolgt zerlegt zur Selbstmontage</b>		
	<b>ECO Doppelspüle in 600 Tiefe mit Bodenregal als Flat-Pack</b> <b>AR22-5341.1</b> - Dim: B 1000 x T 600 x H 850 mm, 30 kg Becken Größe: 2 x B 400 x T 400 x H 250 mm,	<b>580,00 €</b>
	<b>AR22-5342</b> - Dim: B 1200 x T 600 x H 850 mm, 40 kg Becken Größe: 2 x B 500 x T 400 x H 250 mm,	<b>610,00 €</b>
	<b>AR22-5343</b> - Dim: B 1400 x T 600 x H 850 mm, 45 kg Becken Größe: 2 x B 500 x T 400 x H 250 mm,	<b>650,00 €</b>
	<b>ECO Doppelspüle in 700 Tiefe mit Bodenregal als Flat-Pack</b> <b>AR22-5344.1</b> - Dim: B 1000 x T 700 x H 850 mm, 35 kg Becken Größe: 2 x B 400 x T 500 x H 250 mm,	<b>610,00 €</b>
	<b>AR22-5345</b> - Dim: B 1200 x T 700 x H 850 mm, 45 kg Becken Größe: 2 x B 500 x T 500 x H 250 mm,	<b>650,00 €</b>
	<b>AR22-5346</b> - Dim: B 1400 x T 700 x H 850 mm, 48 kg Becken Größe: 2 x B 500 x T 500 x H 250 mm,	<b>690,00 €</b>
	<b>ECO Doppelspültisch 600 mit Ablagefläche links und Bodenregal als Flat-Pack</b> <b>AR22-5625</b> - Dim: B 1400 x T 600 x H 850 mm, 45 kg Becken Größe: 2 x B 400 x T 400 x H 250 mm,	<b>640,00 €</b>
	<b>AR22-5627</b> - Dim: B 1600 x T 600 x H 850 mm, 55 kg Becken Größe: 2 x B 500 x T 400 x H 250 mm,	<b>680,00 €</b>
	<b>AR22-5628</b> - Dim: B 1800 x T 600 x H 850 mm, 60 kg Becken Größe: 2 x B 500 x T 400 x H 250 mm,	<b>740,00 €</b>
	<b>ECO Doppelspültisch 600 mit Ablagefläche rechts und Bodenregal als Flat-Pack</b> <b>AR22-5631</b> - Dim: B 1400 x T 600 x H 850 mm, 45 kg Becken Größe: 2 x B 400 x T 400 x H 250 mm,	<b>640,00 €</b>
	<b>AR22-5633</b> - Dim: B 1600 x T 600 x H 850 mm, 55 kg Becken Größe: 2 x B 500 x T 400 x H 250 mm,	<b>680,00 €</b>
	<b>AR22-5634</b> - Dim: B 1800 x T 600 x H 850 mm, 60 kg Becken Größe: B 500 x T 400 x H 250 mm,	<b>740,00 €</b>
	<b>ECO Doppelspültisch 700 mit Ablagefläche links und Bodenregal als Flat-Pack</b> <b>AR22-5637</b> - Dim: B 1400 x T 700 x H 850 mm, 48 kg Becken Größe: B 400 x T 500 x H 250 mm,	<b>710,00 €</b>
	<b>AR22-5639</b> - Dim: B 1600 x T 700 x H 850 mm, 57 kg Becken Größe: B 400 x T 500 x H 250 mm,	<b>780,00 €</b>
	<b>AR22-5640</b> - Dim: B 1800 x T 700 x H 850 mm, 62 kg Becken Größe: B 500 x T 500 x H 300 mm,	<b>800,00 €</b>
	<b>ECO Doppelspültisch 700 mit Ablagefläche rechts und Bodenregal als Flat-Pack</b> <b>AR22-5643</b> - Dim: B 1400 x T 700 x H 850 mm, 48 kg Becken Größe: B 400 x T 500 x H 250 mm,	<b>710,00 €</b>
	<b>AR22-5645</b> - Dim: B 1600 x T 700 x H 850 mm, 57 kg Becken Größe: B 400 x T 500 x H 250 mm,	<b>780,00 €</b>
	<b>AR22-5646</b> - Dim: B 1800 x T 700 x H 850 mm, 62 kg Becken Größe: B 500 x T 500 x H 300 mm,	<b>800,00 €</b>



# Edelstahlmöbel

## Doppelspülbecken ohne Ablage u. Bodenregal

	Artikel	Euro
<p><b>Seitliche Zusatzaufkantungen</b> mit silikonverstrichener Fuge, <b>Öffnung für Amaturen</b> auf Anfrage gegen Aufpreis möglich. Unterkonstruktion aus 40 mm Vierkantrrohr, Aufkantungshöhe 40 mm, 3seitige Beckenverblendung, Rückseitige Installationsfreiheit 92 mm, Hintere Beinaussteifung aus 30 mm Vierkantrrohr, Lichte Höhe Fußboden-Beckenverblendung 550 mm, Lichte Höhe Fußboden-Unterkante Bodenregal 130 mm, Lichte Höhe Oberkante Bodenregal-Unterkante Beckenverblendung 390 mm, Höhenverstellbare Kunststoff - Fußeinsätze, Edelstahl Einseitig geschliffen Korn 320 Werkstoff 1.4301 / AISI 304, in 0,8/1 mm Stärke, <b>Geschweist</b></p>		
	<p><b>Doppelspüle T 600 ohne Bodenregal</b>  <b>AR22-0334</b> - Dim: B 1000 x T 600 x H 850 mm, 17 kg            Becken Größe: 2 x B 400 x T 400 x H 250 mm,</p>	<p><b>1.063,00 €</b></p>
	<p><b>AR22-0335</b> - Dim: B 1200 x T 600 x H 850 mm, 19 kg            Becken Größe: 2 x B 500 x T 400 x H 250 mm,</p>	<p><b>1.138,00 €</b></p>
	<p><b>AR22-0336</b> - Dim: B 1400 x T 600 x H 850 mm, 29 kg            Becken Größe: 2 x B 500 x T 400 x H 250 mm,</p>	<p><b>1.215,00 €</b></p>
	<p><b>Doppelspüle T 700 ohne Bodenregal</b>  <b>AR22-0338</b> - Dim: B 1000 x T 700 x H 850 mm, 19 kg            Becken Größe: 2 x B 400 x T 500 x H 250 mm,</p>	<p><b>1.083,00 €</b></p>
	<p><b>AR22-0339</b> - Dim: B 1200 x T 700 x H 850 mm, 21 kg            Becken Größe: 2 x B 500 x T 400 x H 250 mm,</p>	<p><b>1.153,00 €</b></p>
	<p><b>AR22-0340</b> - Dim: B 1400 x T 700 x H 850 mm, 22 kg            Becken Größe: 2 x B 500 x T 500 x H 300 mm,</p>	<p><b>1.221,00 €</b></p>
	<p><b>Doppelspüle T 600 mit Bodenregal</b>  <b>AR22-0341.1</b> Dim: B 1000 x T 600 x H 850 mm, 21 kg            Becken Größe: 2 x B 400 x T 400 x H 250 mm,</p>	<p><b>1.215,00 €</b></p>
	<p><b>AR22-0342</b> - Dim: B 1200 x T 600 x H 850 mm, 24 kg            Becken Größe: 2 x B 500 x T 400 x H 250 mm,</p>	<p><b>1.291,00 €</b></p>
	<p><b>AR22-0343</b> - Dim: B 1400 x T 600 x H 850 mm, 27 kg            Becken Größe: 2 x B 500 x T 400 x H 250 mm,</p>	<p><b>1.359,00 €</b></p>
	<p><b>Doppelspüle T 700 mit Bodenregal</b>  <b>AR22-0344.1</b> Dim: B 1000 x T 700 x H 850 mm, 23 kg            Becken Größe: 2 x B 400 x T 500 x H 250 mm,</p>	<p><b>1.236,00 €</b></p>
	<p><b>AR22-0345</b> - Dim: B 1200 x T 700 x H 850 mm, 27 kg            Becken Größe: 2 x B 500 x T 400 x H 250 mm,</p>	<p><b>1.318,00 €</b></p>
	<p><b>AR22-0346</b> - Dim: B 1400 x T 700 x H 850 mm, 30 kg            Becken Größe: 2 x B 500 x T 500 x H 300 mm,</p>	<p><b>1.387,00 €</b></p>





# Edelstahlmöbel

## Doppelpültisch 600 mit 2 Becken ohne Bodenregal

	Artikel	Euro
<p><b>Öffnung für Amaturen</b> auf Anfrage gegen Aufpreis möglich,  Höhenverstellbare Kunststoff - Fußsätze, stabile Schweißkonstruktion,  Im Becken eine Öffnung für Siphon, mit Front- und Seitenblende, mit Aufkantung,  <b>Becken:</b> Edelstahl 1.4301 / AISI 304,  <b>Konstruktion:</b> Edelstahl 1.4016 / AISI 430,  <b>Option:</b> Konstruktion in AISI 304 auf Anfrage gegen Aufpreis von 10% möglich,  Grundboden auf Anfrage gegen Aufpreis von 150,00€ pro 1 laufendes Meter möglich.  Beckenhöhe 400 mm auf Anfrage gegen Aufpreis möglich.</p>		
	<b>Doppelpültisch 600 mit 2 Becken ohne Bodenregal</b>	
	<b>AR22-0860</b> - Dim: B 1200 x T 600 x H 850 mm Beckenmaß: B 542 x T 443 x H 300 mm Gewicht: 32 kg	<b>1.365,00 €</b>
	<b>AR22-0861</b> - Dim: B 1300 x T 600 x H 850 mm Beckenmaß: B 592 x T 443 x H 300 mm Gewicht: 34 kg	<b>1.410,00 €</b>
	<b>AR22-0862</b> - Dim: B 1400 x T 600 x H 850 mm Beckenmaß: B 642 x T 443 x H 300 mm Gewicht: 35 kg	<b>1.450,00 €</b>
	<b>AR22-0863</b> - Dim: B 1500 x T 600 x H 850 mm Beckenmaß: B 692 x T 443 x H 300 mm Gewicht: 37 kg	<b>1.495,00 €</b>
	<b>AR22-0864</b> - Dim: B 1600 x T 600 x H 850 mm Beckenmaß: B 742 x T 443 x H 300 mm Gewicht: 39 kg	<b>1.540,00 €</b>
	<b>Doppelpültisch 700 mit 2 Becken ohne Bodenregal</b>	
	<b>AR22-0865</b> - Dim: B 1200 x T 700 x H 850 mm Beckenmaß: B 542 x T 543 x H 300 mm Gewicht: 34 kg	<b>1.440,00 €</b>
	<b>AR22-0866</b> - Dim: B 1300 x T 700 x H 850 mm Beckenmaß: B 592 x T 543 x H 300 mm Gewicht: 36 kg	<b>1.480,00 €</b>
	<b>AR22-0867</b> - Dim: B 1400 x T 700 x H 850 mm Beckenmaß: B 642 x T 543 x H 300 mm Gewicht: 38 kg	<b>1.525,00 €</b>
	<b>AR22-0868</b> - Dim: B 1500 x T 700 x H 850 mm Beckenmaß: B 692 x T 543 x H 300 mm Gewicht: 40 kg	<b>1.570,00 €</b>
	<b>AR22-0869</b> - Dim: B 1600 x T 700 x H 850 mm Beckenmaß: B 742 x T 543 x H 300 mm Gewicht: 42 kg	<b>1.615,00 €</b>





# Edelstahlmöbel

## Doppelpülbecken mit Ablage

	Artikel	Euro			
<p><b>Seitliche Zusatzaufkantungen</b> mit silikonverstrichener Fuge, <b>Öffnung für Amaturen</b> auf Anfrage gegen Aufpreis möglich. Unterkonstruktion aus 40 mm Vierkantrrohr, Aufkantungshöhe 40 mm, 3seitige Beckenverblendung, Rückseitige Installationsfreiheit 92 mm, Hintere Beinaussteifung aus 30 mm Vierkantrrohr, Lichte Höhe Fußboden-Beckenverblendung 550 mm, Lichte Höhe Fußboden-Unterkante Bodenregal 130 mm, Lichte Höhe Oberkante Bodenregal-Unterkante Beckenverblendung 390 mm, Höhenverstellbare Kunststoff - Fußeinsätze, Edelstahl Einseitig geschliffen Korn 320 Werkstoff 1.4301 / AISI 304, in 0,8/1 mm Stärke, durchge. Geschweißt. Ablage geriffelt.</p>					
	<p><b><u>Doppelpülbecken mit Ablage links</u></b></p> <p><b>AR22-0601</b> - Dim: B 1400 x T 600 x H 850 mm, 21 kg <b>1.160,00 €</b>  <b>AR22-0602</b> - Dim: B 1500 x T 600 x H 850 mm, 22 kg <b>1.194,00 €</b>  <b>AR22-0603</b> - Dim: B 1600 x T 600 x H 850 mm, 23 kg <b>1.208,00 €</b>                      Becken Größe: 2 x B 400 x T 400 x H 250 mm,</p> <p><b>AR22-0604</b> - Dim: B 1800 x T 600 x H 850 mm, 25 kg <b>1.263,00 €</b>  <b>AR22-0605</b> - Dim: B 1900 x T 600 x H 850 mm, 26 kg <b>1.311,00 €</b>  <b>AR22-0606</b> - Dim: B 2000 x T 600 x H 850 mm, 27 kg <b>1.359,00 €</b>                      Becken Größe: 2 x B 500 x T 400 x H 250 mm,</p>				
		<p><b><u>Doppelpülbecken mit Ablage rechts</u></b></p> <p><b>AR22-0607</b> - Dim: B 1400 x T 600 x H 850 mm, 21 kg <b>1.160,00 €</b>  <b>AR22-0608</b> - Dim: B 1500 x T 600 x H 850 mm, 22 kg <b>1.194,00 €</b>  <b>AR22-0609</b> - Dim: B 1600 x T 600 x H 850 mm, 23 kg <b>1.208,00 €</b>                      Becken Größe: 2 x B 400 x T 400 x H 250 mm,</p> <p><b>AR22-0610</b> - Dim: B 1800 x T 600 x H 850 mm, 25 kg <b>1.263,00 €</b>  <b>AR22-0611</b> - Dim: B 1900 x T 600 x H 850 mm, 26 kg <b>1.311,00 €</b>  <b>AR22-0612</b> - Dim: B 2000 x T 600 x H 850 mm, 27 kg <b>1.359,00 €</b>                      Becken Größe: 2 x B 500 x T 400 x H 250 mm,</p>			
			<p><b><u>Doppelpülbecken mit Ablage links</u></b></p> <p><b>AR22-0613</b> - Dim: B 1400 x T 700 x H 850 mm, 23 kg <b>1.194,00 €</b>  <b>AR22-0614</b> - Dim: B 1500 x T 700 x H 850 mm, 24 kg <b>1.218,00 €</b>  <b>AR22-0615</b> - Dim: B 1600 x T 700 x H 850 mm, 25 kg <b>1.228,00 €</b>                      Becken Größe: B 400 x T 500 x H 250 mm,</p> <p><b>AR22-0616</b> - Dim: B 1800 x T 700 x H 850 mm, 27 kg <b>1.297,00 €</b>  <b>AR22-0617</b> - Dim: B 1900 x T 700 x H 850 mm, 28 kg <b>1.339,00 €</b>  <b>AR22-0618</b> - Dim: B 2000 x T 700 x H 850 mm, 29 kg <b>1.380,00 €</b>                      Becken Größe: B 500 x T 500 x H 300 mm,</p>		
				<p><b><u>Doppelpülbecken mit Ablage rechts</u></b></p> <p><b>AR22-0619</b> - Dim: B 1400 x T 700 x H 850 mm, 23 kg <b>1.194,00 €</b>  <b>AR22-0620</b> - Dim: B 1500 x T 700 x H 850 mm, 24 kg <b>1.218,00 €</b>  <b>AR22-0621</b> - Dim: B 1600 x T 700 x H 850 mm, 25 kg <b>1.228,00 €</b>                      Becken Größe: B 400 x T 500 x H 250 mm,</p> <p><b>AR22-0622</b> - Dim: B 1800 x T 700 x H 850 mm, 27 kg <b>1.297,00 €</b>  <b>AR22-0623</b> - Dim: B 1900 x T 700 x H 850 mm, 28 kg <b>1.339,00 €</b>  <b>AR22-0624</b> - Dim: B 2000 x T 700 x H 850 mm, 29 kg <b>1.380,00 €</b>                      Becken Größe: B 500 x T 500 x H 300 mm,</p>	





# Edelstahlmöbel

## Doppelpülbecken mit Ablage, Bodenregal

	Artikel	Euro			
<p><b>Seitliche Zusatzaufkantungen</b> mit silikonverstrichener Fuge, <b>Öffnung für Amaturen</b> auf Anfrage gegen Aufpreis möglich. Unterkonstruktion aus 40 mm Vierkantrrohr, Aufkantungshöhe 40 mm, 3seitige Beckenverblendung, Rückseitige Installationsfreiheit 92 mm, Hintere Beinaussteifung aus 30 mm Vierkantrrohr, Lichte Höhe Fußboden-Beckenverblendung 550 mm, Lichte Höhe Fußboden-Unterkante Bodenregal 130 mm, Lichte Höhe Oberkante Bodenregal-Unterkante Beckenverblendung 390 mm, Höhenverstellbare Kunststoff - Fußeinsätze, Edelstahl Einseitig geschliffen Korn 320 Werkstoff 1.4301 / AISI 304, in 0,8/1 mm Stärke, durch. <b>Geschweißt. Ablage geriffelt.</b></p>					
	<p><b>Doppelpülbecken mit Ablagefläche links und Bodenregal</b></p> <p><b>AR22-0625</b> - Dim: B 1400 x T 600 x H 850 mm, 27 kg <b>1.298,00 €</b>  <b>AR22-0626</b> - Dim: B 1500 x T 600 x H 850 mm, 28 kg <b>1.326,00 €</b>  <b>AR22-0627</b> - Dim: B 1600 x T 600 x H 850 mm, 30 kg <b>1.346,00 €</b>                      Becken Größe: 2 x B 400 x T 400 x H 250 mm,</p> <p><b>AR22-0628</b> - Dim: B 1800 x T 600 x H 850 mm, 32 kg <b>1.401,00 €</b>  <b>AR22-0629</b> - Dim: B 1900 x T 600 x H 850 mm, 33 kg <b>1.456,00 €</b>  <b>AR22-0630</b> - Dim: B 2000 x T 600 x H 850 mm, 35 kg <b>1.497,00 €</b>                      Becken Größe: 2 x B 500 x T 400 x H 250 mm,</p>				
		<p><b>Doppelpülbecken mit Ablagefläche rechts und Bodenregal</b></p> <p><b>AR22-0631</b> - Dim: B 1400 x T 600 x H 850 mm, 27 kg <b>1.298,00 €</b>  <b>AR22-0632</b> - Dim: B 1500 x T 600 x H 850 mm, 28 kg <b>1.326,00 €</b>  <b>AR22-0633</b> - Dim: B 1600 x T 600 x H 850 mm, 30 kg <b>1.346,00 €</b>                      Becken Größe: 2 x B 400 x T 400 x H 250 mm,</p> <p><b>AR22-0634</b> - Dim: B 1800 x T 600 x H 850 mm, 32 kg <b>1.401,00 €</b>  <b>AR22-0635</b> - Dim: B 1900 x T 600 x H 850 mm, 33 kg <b>1.456,00 €</b>  <b>AR22-0636</b> - Dim: B 2000 x T 600 x H 850 mm, 35 kg <b>1.497,00 €</b>                      Becken Größe: B 500 x T 400 x H 250 mm,</p>			
			<p><b>Doppelpülbecken mit Ablagefläche links und Bodenregal</b></p> <p><b>AR22-0637</b> - Dim: B 1400 x T 700 x H 850 mm, 30 kg <b>1.326,00 €</b>  <b>AR22-0638</b> - Dim: B 1500 x T 700 x H 850 mm, 31 kg <b>1.353,00 €</b>  <b>AR22-0639</b> - Dim: B 1600 x T 700 x H 850 mm, 33 kg <b>1.366,00 €</b>                      Becken Größe: B 400 x T 500 x H 250 mm,</p> <p><b>AR22-0640</b> - Dim: B 1800 x T 700 x H 850 mm, 36 kg <b>1.422,00 €</b>  <b>AR22-0641</b> - Dim: B 1900 x T 700 x H 850 mm, 38 kg <b>1.477,00 €</b>  <b>AR22-0642</b> - Dim: B 2000 x T 700 x H 850 mm, 39 kg <b>1.519,00 €</b>                      Becken Größe: B 500 x T 500 x H 300 mm,</p>		
				<p><b>Doppelpülbecken mit Ablagefläche rechts und Bodenregal</b></p> <p><b>AR22-0643</b> - Dim: B 1400 x T 700 x H 850 mm, 30 kg <b>1.326,00 €</b>  <b>AR22-0644</b> - Dim: B 1500 x T 700 x H 850 mm, 31 kg <b>1.353,00 €</b>  <b>AR22-0645</b> - Dim: B 1600 x T 700 x H 850 mm, 33 kg <b>1.366,00 €</b>                      Becken Größe: B 400 x T 500 x H 250 mm,</p> <p><b>AR22-0646</b> - Dim: B 1800 x T 700 x H 850 mm, 36 kg <b>1.422,00 €</b>  <b>AR22-0647</b> - Dim: B 1900 x T 700 x H 850 mm, 38 kg <b>1.477,00 €</b>  <b>AR22-0648</b> - Dim: B 2000 x T 700 x H 850 mm, 39 kg <b>1.519,00 €</b>                      Becken Größe: B 500 x T 500 x H 300 mm,</p>	





# Edelstahlmöbel

## Spülbecken mit 3 Becken

	Artikel	Euro
<p><b>Seitliche Zusatzaufkantungen</b> mit silikonverstrichener Fuge, <b>Öffnung für Amaturen</b> auf Anfrage gegen Aufpreis möglich. Unterkonstruktion aus 40 mm Vierkantrohr, Aufkantungshöhe 40 mm, 3seitige Beckenverblendung, 3seitig geschlossen mit doppelwandigen Türen, Rückseitige Installationsfreiheit 92 mm, Hintere Beinaussteifung aus 30 mm Vierkantrohr, Lichte Höhe Fußboden-Beckenverblendung 550 mm, Lichte Höhe Fußboden-Unterkante Bodenregal 130 mm, Lichte Höhe Oberkante Bodenregal-Unterkante Beckenverblendung 390 mm, Höhe der Türöffnung 590 mm, Höhenverstellbare, Kunststoff - Fußeinsätze, Edelstahl Einseitig geschliffen Korn 320 gegen Aufpreis von 15% in Werkstoff AISI 304, in 0,8/1 mm Stärke, durchgehend Geschweißt. Ablage glat.</p>		
	<p><b>Spülbecken 600 mit 3 Becken links</b></p> <p><b>AR22-0302</b> - Dim: B 1600 x T 600 x H 850 mm, 38 kg  <b>AR22-0303</b> - Dim: B 1700 x T 600 x H 850 mm, 39 kg  <b>AR22-0304</b> - Dim: B 1800 x T 600 x H 850 mm, 40 kg  <b>AR22-0305</b> - Dim: B 1900 x T 600 x H 850 mm, 41 kg            Dim.: 3x B 400 x T 400 x H 250 mm</p> <p><b>Lieferzeit ca. 14 - 21 Werktage.</b></p>	<p><b>1.725,00 €</b>  <b>1.770,00 €</b>  <b>1.810,00 €</b>  <b>1.850,00 €</b></p>
	<p><b>Spülbecken 700 mit 3 Becken links</b></p> <p><b>AR22-0306</b> - Dim: B 1600 x T 700 x H 850 mm, 41 kg  <b>AR22-0307</b> - Dim: B 1700 x T 700 x H 850 mm, 43 kg  <b>AR22-0308</b> - Dim: B 1800 x T 700 x H 850 mm, 45 kg  <b>AR22-0309</b> - Dim: B 1900 x T 700 x H 850 mm, 47 kg            Dim.: 3x B 400 x T 400 x H 250 mm</p> <p><b>Lieferzeit ca. 14 - 21 Werktage.</b></p>	<p><b>1.805,00 €</b>  <b>1.855,00 €</b>  <b>1.900,00 €</b>  <b>1.945,00 €</b></p>
	<p><b>Spülbecken 600 mit 3 Becken rechts</b></p> <p><b>AR22-0350</b> - Dim: B 1600 x T 600 x H 850 mm, 38 kg  <b>AR22-0351</b> - Dim: B 1700 x T 600 x H 850 mm, 39 kg  <b>AR22-0352</b> - Dim: B 1800 x T 600 x H 850 mm, 40 kg  <b>AR22-0353</b> - Dim: B 1900 x T 600 x H 850 mm, 41 kg            Dim.: 3x B 400 x T 400 x H 250 mm</p> <p><b>Lieferzeit ca. 14 - 21 Werktage.</b></p>	<p><b>1.725,00 €</b>  <b>1.770,00 €</b>  <b>1.810,00 €</b>  <b>1.850,00 €</b></p>
	<p><b>Spülbecken 700 mit 3 Becken rechts</b></p> <p><b>AR22-0354</b> - Dim: B 1600 x T 700 x H 850 mm, 54 kg  <b>AR22-0355</b> - Dim: B 1700 x T 700 x H 850 mm, 56 kg  <b>AR22-0356</b> - Dim: B 1800 x T 700 x H 850 mm, 58 kg  <b>AR22-0357</b> - Dim: B 1900 x T 700 x H 850 mm, 61 kg            Dim.: 3x B 400 x T 400 x H 250 mm</p> <p><b>Lieferzeit ca. 14 - 21 Werktage.</b></p>	<p><b>1.805,00 €</b>  <b>1.855,00 €</b>  <b>1.900,00 €</b>  <b>1.945,00 €</b></p>





# Edelstahlmöbel

## ECO Spültische mit Schiebetür

	Artikel	Euro
	<b>ECO Einzelpülschrank mit Ablage links und Schiebetüren in 600 mm Tiefe</b>	
	<b>AR22-4650</b> - Dim: B 1000 x T 600 x H 850 mm, 32 kg Becken Größe: 1x B 400 x T 400 x H 250 mm	<b>640,00 €</b>
	<b>AR22-4651</b> - Dim: B 1200 x T 600 x H 850 mm, 36 kg Becken Größe: 1x B 500 x T 400 x H 250 mm	<b>680,00 €</b>
	<b>AR22-4653</b> - Dim: B 1400 x T 600 x H 850 mm, 41 kg Becken Größe: 1x B 500 x T 400 x H 250 mm	<b>750,00 €</b>
	<b>ECO Einzelpülschrank mit Ablage rechts und Schiebetüren in 600 mm Tiefe</b>	
	<b>AR22-4657</b> - Dim: B 1000 x T 600 x H 850 mm, 32 kg Becken Größe: 1x B 400 x T 400 x H 250 mm	<b>640,00 €</b>
	<b>AR22-4658</b> - Dim: B 1200 x T 600 x H 850 mm, 36 kg Becken Größe: 1x B 500 x T 400 x H 250 mm	<b>680,00 €</b>
	<b>AR22-4659</b> - Dim: B 1400 x T 600 x H 850 mm, 41 kg Becken Größe: 1x B 500 x T 400 x H 250 mm	<b>750,00 €</b>
	<b>ECO Einzelpülschrank mit Ablage links und Schiebetüren in 700 mm Tiefe</b>	
	<b>AR22-4663</b> - Dim: B 1000 x T 700 x H 850 mm, 35 kg Becken Größe: 1x B 400 x T 500 x H 250 mm	<b>700,00 €</b>
	<b>AR22-4664</b> - Dim: B 1200 x T 700 x H 850 mm, 40 kg Becken Größe: 1x B 400 x T 500 x H 250 mm	<b>750,00 €</b>
	<b>AR22-4665</b> - Dim: B 1400 x T 700 x H 850 mm, 44 kg Becken Größe: 1x B 400 x T 500 x H 250 mm	<b>820,00 €</b>
	<b>ECO Einzelpülschrank mit Ablage rechts und Schiebetüren in 700 mm Tiefe</b>	
	<b>AR22-4669</b> - Dim: B 1000 x T 700 x H 850 mm, 35 kg Becken Größe: 1x B 400 x T 500 x H 250 mm	<b>700,00 €</b>
	<b>AR22-4670</b> - Dim: B 1200 x T 700 x H 850 mm, 40 kg Becken Größe: 1x B 400 x T 500 x H 250 mm	<b>750,00 €</b>
	<b>AR22-4671</b> - Dim: B 1400 x T 700 x H 850 mm, 44 kg Becken Größe: 1x B 400 x T 500 x H 250 mm	<b>820,00 €</b>





# Edelstahlmöbel

## Einzelpülschrank mit Schiebetür

	Artikel	Euro			
<p><b>Seitliche Zusatzaufkantungen</b> mit silikonverstrichener Fuge, <b>Öffnung für Amaturen</b> auf Anfrage gegen Aufpreis möglich. Unterkonstruktion aus 40 mm Vierkanrohr, Aufkantungshöhe 40 mm, Rückseitige Installationsfreiheit 92 mm, 3seitig geschlossen mit doppelwandigen Schiebetüren, Griffleiste aus gefalzten Edelstahl, Lichte Höhe Fußboden-Unterkante Bodenregal 130 mm, Höhe der Türöffnung 590 mm, Höhenverstellbare Kunststoff - Fußeinsätze, Edelstahl Einseitig geschliffen Korn 320 Werkstoff 1.4301 / AISI 304, in 0,8/1 mm Stärke, <b>durchgehend Geschweißt. Ablage geriffelt.</b></p>					
	<p><b>Einzelpülschrank mit Ablage links und Schiebetüren in 600 mm Tiefe</b></p> <p><b>AR22-0650</b> - Dim: B 1000 x T 600 x H 850 mm, 32 kg Becken Größe: 1x B 400 x T 400 x H 250 mm</p> <p><b>AR22-0651</b> - Dim: B 1200 x T 600 x H 850 mm, 36 kg</p> <p><b>AR22-0653</b> - Dim: B 1400 x T 600 x H 850 mm, 41 kg</p> <p><b>AR22-0654</b> - Dim: B 1500 x T 600 x H 850 mm, 43 kg</p> <p><b>AR22-0655</b> - Dim: B 1600 x T 600 x H 850 mm, 45 kg Becken Größe: 1x B 500 x T 400 x H 250 mm</p>	<p><b>1.370,00 €</b></p> <p><b>1.615,00 €</b></p> <p><b>1.735,00 €</b></p> <p><b>1.780,00 €</b></p> <p><b>1.810,00 €</b></p>			
		<p><b>Einzelpülschrank mit Ablage rechts und Schiebetüren in 600 mm Tiefe</b></p> <p><b>AR22-0657</b> - Dim: B 1000 x T 600 x H 850 mm, 32 kg Becken Größe: 1x B 400 x T 400 x H 250 mm</p> <p><b>AR22-0658</b> - Dim: B 1200 x T 600 x H 850 mm, 36 kg</p> <p><b>AR22-0659</b> - Dim: B 1400 x T 600 x H 850 mm, 41 kg</p> <p><b>AR22-0660</b> - Dim: B 1500 x T 600 x H 850 mm, 43 kg</p> <p><b>AR22-0661</b> - Dim: B 1600 x T 600 x H 850 mm, 45 kg Becken Größe: 1x B 500 x T 400 x H 250 mm</p>	<p><b>1.370,00 €</b></p> <p><b>1.615,00 €</b></p> <p><b>1.735,00 €</b></p> <p><b>1.780,00 €</b></p> <p><b>1.810,00 €</b></p>		
			<p><b>Einzelpülschrank mit Ablage links und Schiebetüren in 700 mm Tiefe</b></p> <p><b>AR22-0663</b> - Dim: B 1000 x T 700 x H 850 mm, 35 kg</p> <p><b>AR22-0664</b> - Dim: B 1200 x T 700 x H 850 mm, 40 kg</p> <p><b>AR22-0665</b> - Dim: B 1400 x T 700 x H 850 mm, 44 kg</p> <p><b>AR22-0666</b> - Dim: B 1500 x T 700 x H 850 mm, 47 kg</p> <p><b>AR22-0667</b> - Dim: B 1600 x T 700 x H 850 mm, 49 kg Becken Größe: 1x B 400 x T 500 x H 250 mm</p>	<p><b>1.510,00 €</b></p> <p><b>1.775,00 €</b></p> <p><b>1.895,00 €</b></p> <p><b>1.965,00 €</b></p> <p><b>1.995,00 €</b></p>	
				<p><b>Einzelpülschrank mit Ablage rechts und Schiebetüren in 700 mm Tiefe</b></p> <p><b>AR22-0669</b> - Dim: B 1000 x T 700 x H 850 mm, 35 kg</p> <p><b>AR22-0670</b> - Dim: B 1200 x T 700 x H 850 mm, 40 kg</p> <p><b>AR22-0671</b> - Dim: B 1400 x T 700 x H 850 mm, 44 kg</p> <p><b>AR22-0672</b> - Dim: B 1500 x T 700 x H 850 mm, 47 kg</p> <p><b>AR22-0673</b> - Dim: B 1600 x T 700 x H 850 mm, 49 kg Becken Größe: 1x B 400 x T 500 x H 250 mm</p>	<p><b>1.510,00 €</b></p> <p><b>1.775,00 €</b></p> <p><b>1.895,00 €</b></p> <p><b>1.965,00 €</b></p> <p><b>1.995,00 €</b></p>

# Edelstahlmöbel

## Spültische mit Schiebetür u. Ablage

	Artikel	Euro			
<p><b>Seitliche Zusatzaufkantungen</b> mit silikonverstrichener Fuge, <b>Öffnung für Amaturen</b> auf Anfrage gegen Aufpreis möglich. Unterkonstruktion aus 40 mm Vierkantrrohr, Aufkantungshöhe 40 mm, Rückseitige Installationsfreiheit 92 mm, 3seitig geschlossen mit doppelwandigen Schiebetüren, Griffleiste aus gefalzten Edelstahl, Lichte Höhe Fußboden-Unterkante Bodenregal 130 mm, Höhe der Türöffnung 590 mm, Höhenverstellbare Kunststoff - Fußsätze, Edelstahl 320 Korn Werkstoff 1.4301 / AISI 304, in 0,8/1 mm Stärke, <b>durchgehend Geschweißt. Ablage geriffelt.</b></p>					
	<p><b>Doppelpülschrank mit Ablage links</b></p> <p><b>AR22-0675</b> - Dim: B 1400 x T 600 x H 850 mm, 42 kg  <b>AR22-0676</b> - Dim: B 1500 x T 600 x H 850 mm, 44 kg  <b>AR22-0677</b> - Dim: B 1600 x T 600 x H 850 mm, 46 kg                      Becken Größe: 2x B 400 x T 400 x H 250 mm</p> <p><b>AR22-0678</b> - Dim: B 1800 x T 600 x H 850 mm, 51 kg  <b>AR22-0679</b> - Dim: B 1900 x T 600 x H 850 mm, 53 kg  <b>AR22-0680</b> - Dim: B 2000 x T 600 x H 850 mm, 55 kg                      Becken Größe: 2x B 500 x T 400 x H 250 mm</p>	<p><b>1.600,00 €</b>  <b>1.670,00 €</b>  <b>1.755,00 €</b></p> <p><b>1.845,00 €</b>  <b>1.925,00 €</b>  <b>1.960,00 €</b></p>			
		<p><b>Doppelpülschrank mit Ablage rechts</b></p> <p><b>AR22-0681</b> - Dim: B 1400 x T 600 x H 850 mm, 42 kg  <b>AR22-0682</b> - Dim: B 1500 x T 600 x H 850 mm, 44 kg  <b>AR22-0683</b> - Dim: B 1600 x T 600 x H 850 mm, 46 kg                      Becken Größe: 2x B 400 x T 400 x H 250 mm</p> <p><b>AR22-0684</b> - Dim: B 1800 x T 600 x H 850 mm, 51 kg  <b>AR22-0685</b> - Dim: B 1900 x T 600 x H 850 mm, 53 kg  <b>AR22-0686</b> - Dim: B 2000 x T 600 x H 850 mm, 55 kg                      Becken Größe: 2x B 500 x T 400 x H 250 mm</p>	<p><b>1.600,00 €</b>  <b>1.670,00 €</b>  <b>1.755,00 €</b></p> <p><b>1.845,00 €</b>  <b>1.925,00 €</b>  <b>1.960,00 €</b></p>		
			<p><b>Doppelpülschrank mit Ablage links</b></p> <p><b>AR22-0687</b> - Dim: B 1400 x T 700 x H 850 mm, 45 kg  <b>AR22-0688</b> - Dim: B 1500 x T 700 x H 850 mm, 47 kg  <b>AR22-0689</b> - Dim: B 1600 x T 700 x H 850 mm, 50 kg                      Becken Größe: 2x B 400 x T 500 x H 250 mm</p> <p><b>AR22-0690</b> - Dim: B 1800 x T 700 x H 850 mm, 55 kg  <b>AR22-0691</b> - Dim: B 1900 x T 700 x H 850 mm, 57 kg  <b>AR22-0692</b> - Dim: B 2000 x T 700 x H 850 mm, 60 kg                      Becken Größe: 2x B 500 x T 500 x H 300 mm</p>	<p><b>1.845,00 €</b>  <b>1.925,00 €</b>  <b>2.025,00 €</b></p> <p><b>2.125,00 €</b>  <b>2.210,00 €</b>  <b>2.250,00 €</b></p>	
				<p><b>Doppelpülschrank mit Ablage rechts</b></p> <p><b>AR22-0693</b> - Dim: B 1400 x T 700 x H 850 mm, 45 kg  <b>AR22-0694</b> - Dim: B 1500 x T 700 x H 850 mm, 47 kg  <b>AR22-0695</b> - Dim: B 1600 x T 700 x H 850 mm, 50 kg                      Becken Größe: 2x B 400 x T 500 x H 250 mm</p> <p><b>AR22-0696</b> - Dim: B 1800 x T 700 x H 850 mm, 55 kg  <b>AR22-0697</b> - Dim: B 1900 x T 700 x H 850 mm, 57 kg  <b>AR22-0698</b> - Dim: B 2000 x T 700 x H 850 mm, 60 kg                      Becken Größe: 2x B 500 x T 500 x H 300 mm</p>	<p><b>1.845,00 €</b>  <b>1.925,00 €</b>  <b>2.025,00 €</b></p> <p><b>2.125,00 €</b>  <b>2.210,00 €</b>  <b>2.250,00 €</b></p>



# Edelstahlmöbel

## ECO Spültische mit Schiebetür u. Ablage



	Artikel	Euro
Kastenaufkantung 60 mm, Griffleiste aus gefalzten Edelstahl, Lichte Höhe Fußboden-Unterkante Bodenregal 130 mm, Höheverstellbare Füße, Runde Füße Ø 60 mm, mit geriffelter Ablagefläche Edelstahl: Werkstoff 1.4301 / AISI 304, in 0,8/1,0 mm Stärke		
	<b>ECO Doppelpülschrank mit Ablage links</b>	
	<b>AR22-4675</b> - Dim: B 1400 x T 600 x H 850 mm, 42 kg Becken Größe: 2x B 400 x T 400 x H 250 mm	<b>910,00 €</b>
	<b>AR22-4677</b> - Dim: B 1600 x T 600 x H 850 mm, 46 kg Becken Größe: 2x B 400 x T 400 x H 250 mm	<b>970,00 €</b>
	<b>AR22-4678</b> - Dim: B 1800 x T 600 x H 850 mm, 51 kg Becken Größe: 2x B 500 x T 400 x H 250 mm <b>AR22-4680</b> - Dim: B 2000 x T 600 x H 850 mm, 55 kg Becken Größe: 2x B 500 x T 400 x H 250 mm	<b>1.040,00 €</b> <b>1.110,00 €</b>
	<b>ECO Doppelpülschrank mit Ablage rechts</b>	
	<b>AR22-4681</b> - Dim: B 1400 x T 600 x H 850 mm, 42 kg Becken Größe: 2x B 400 x T 400 x H 250 mm	<b>910,00 €</b>
	<b>AR22-4683</b> - Dim: B 1600 x T 600 x H 850 mm, 46 kg Becken Größe: 2x B 400 x T 400 x H 250 mm	<b>970,00 €</b>
	<b>AR22-4684</b> - Dim: B 1800 x T 600 x H 850 mm, 51 kg Becken Größe: 2x B 500 x T 400 x H 250 mm <b>AR22-4686</b> - Dim: B 2000 x T 600 x H 850 mm, 55 kg Becken Größe: 2x B 500 x T 400 x H 250 mm	<b>1.040,00 €</b> <b>1.110,00 €</b>
	<b>ECO Doppelpülschrank mit Ablage links</b>	
	<b>AR22-4687</b> - Dim: B 1400 x T 700 x H 850 mm, 45 kg Becken Größe: 2x B 400 x T 500 x H 250 mm	<b>970,00 €</b>
	<b>AR22-4689</b> - Dim: B 1600 x T 700 x H 850 mm, 50 kg Becken Größe: 2x B 400 x T 500 x H 250 mm	<b>1.040,00 €</b>
	<b>AR22-4690</b> - Dim: B 1800 x T 700 x H 850 mm, 55 kg Becken Größe: 2x B 500 x T 500 x H 300 mm <b>AR22-4692</b> - Dim: B 2000 x T 700 x H 850 mm, 60 kg Becken Größe: 2x B 500 x T 500 x H 300 mm	<b>1.110,00 €</b> <b>1.180,00 €</b>
	<b>ECO Doppelpülschrank mit Ablage rechts</b>	
	<b>AR22-4693</b> - Dim: B 1400 x T 700 x H 850 mm, 45 kg Becken Größe: 2x B 400 x T 500 x H 250 mm	<b>970,00 €</b>
	<b>AR22-4695</b> - Dim: B 1600 x T 700 x H 850 mm, 50 kg Becken Größe: 2x B 400 x T 500 x H 250 mm	<b>1.040,00 €</b>
	<b>AR22-4696</b> - Dim: B 1800 x T 700 x H 850 mm, 55 kg Becken Größe: 2x B 500 x T 500 x H 300 mm <b>AR22-4698</b> - Dim: B 2000 x T 700 x H 850 mm, 60 kg Becken Größe: 2x B 500 x T 500 x H 300 mm	<b>1.110,00 €</b> <b>1.180,00 €</b>

# Edelstahlmöbel

## Doppelpülschrank mit Schiebetür

	Artikel	Euro	
<p><b>Seitliche Zusatzaufkantungen</b> mit silikonverstrichener Fuge, <b>Öffnung für Amaturen</b> auf Anfrage gegen Aufpreis möglich. Unterkonstruktion aus 40 mm Vierkantrrohr, Aufkantungshöhe 40 mm, Rückseitige Installationsfreiheit 92 mm, 3seitig geschlossen mit doppelwandigen Schiebetüren, Griffleiste aus gefalzten Edelstahl, Lichte Höhe Fußboden-Unterkante Bodenregal 130 mm, Höhe der Türöffnung 590 mm, Höhenverstellbare Kunststoff - Fußeinsätze, Edelstahl Einseitig geschliffen Korn 320 Werkstoff 1.4301 / AISI 304, in 0,8/1 mm Stärke, durchgehend Geschweißt. Ablage geriffelt.</p>			
	<p><b>Doppelpülschrank T 600 mit Schiebetür ohne Ablagefläche</b>  <b>AR22-0801</b> - Dim: B 1000 x T 600 x H 850 mm, 34 kg                      Becken Größe: 2 x B 400 x T 400 x H 250 mm,  <b>AR22-0802</b> - Dim: B 1200 x T 600 x H 850 mm, 38 kg                      Becken Größe: 2 x B 500 x T 400 x H 250 mm,  <b>AR22-0803</b> - Dim: B 1400 x T 600 x H 850 mm, 43 kg                      Becken Größe: 2 x B 500 x T 400 x H 250 mm,</p>	<p><b>1.475,00 €</b></p> <p><b>1.565,00 €</b></p> <p><b>1.685,00 €</b></p>	
		<p><b>Doppelpülschrank T 700 mit Schiebetür ohne Ablagefläche</b>  <b>AR22-0804</b> - Dim: B 1000 x T 700 x H 850 mm, 37 kg                      Becken Größe: 2 x B 400 x T 500 x H 250 mm,  <b>AR22-0805</b> - Dim: B 1200 x T 700 x H 850 mm, 42 kg                      Becken Größe: 2 x B 500 x T 400 x H 250 mm,  <b>AR22-0806</b> - Dim: B 1400 x T 700 x H 850 mm, 46 kg                      Becken Größe: 2 x B 500 x T 500 x H 300 mm,</p>	<p><b>1.650,00 €</b></p> <p><b>1.745,00 €</b></p> <p><b>1.870,00 €</b></p>

## Doppelpülschrank ECO mit Schiebetür

<p>Kastenaufkantung 60 mm                      Griffleiste aus gefalzten Edelstahl                      Lichte Höhe Fußboden-Unterkante Bodenregal 130 mm                      Höhenverstellbare Füße                      Runde Füße Ø 60 mm                      Edelstahl: Werkstoff 1.4301 / AISI 304, in 0,8/1,0 mm Stärke</p>			
	<p><b>ECO Doppelpülschrank T 600 mit Schiebetür ohne Ablagefläche</b>  <b>AR22-4801</b> - Dim: B 1000 x T 600 x H 850 mm, 34 kg                      Becken Größe: 2 x B 400 x T 400 x H 250 mm,  <b>AR22-4802</b> - Dim: B 1200 x T 600 x H 850 mm, 38 kg                      Becken Größe: 2 x B 500 x T 400 x H 250 mm,  <b>AR22-4803</b> - Dim: B 1400 x T 600 x H 850 mm, 43 kg                      Becken Größe: 2 x B 500 x T 400 x H 250 mm,</p>	<p><b>690,00 €</b></p> <p><b>740,00 €</b></p> <p><b>810,00 €</b></p>	
		<p><b>ECO Doppelpülschrank T 700 mit Schiebetür ohne Ablagefläche</b>  <b>AR22-4804</b> - Dim: B 1000 x T 700 x H 850 mm, 37 kg                      Becken Größe: 2 x B 400 x T 500 x H 250 mm,  <b>AR22-4805</b> - Dim: B 1200 x T 700 x H 850 mm, 42 kg                      Becken Größe: 2 x B 500 x T 500 x H 250 mm,  <b>AR22-4806</b> - Dim: B 1400 x T 700 x H 850 mm, 46 kg                      Becken Größe: 2 x B 600 x T 500 x H 350 mm,</p>	<p><b>750,00 €</b></p> <p><b>790,00 €</b></p> <p><b>1.010,00 €</b></p>





# Edelstahlmöbel

## Spülcenter ohne Grundboden

	Artikel	Euro
<p><b>Seitliche Zusatzaufkantungen</b> mit silikonverstrichener Fuge, <b>Öffnung für Amaturen</b> auf Anfrage gegen Aufpreis möglich. Unterkonstruktion aus 40 mm Vierkantrrohr, Aufkantungshöhe 40 mm, 3seitige Beckenverblendung, Rückseitige Installationsfreiheit 92 mm, Hintere Beinaussteifung aus 30 mm Vierkantrrohr, Lichte Höhe Fußboden-Unterkante Bodenregal 130 mm, Lichte Höhe Fußboden-Beckenverblendung 605 mm, Lichte Höhe im Maschinenbereich 855 mm, Lichte Weite des Maschinenbereichs 605 mm, Höhenverstellbare Kunststoff - Fußeinsätze, Edelstahl Einseitig geschliffen Korn 320 Werkstoff 1.4301 / AISI 304, in 0,8/1 mm Stärke, durchgehend Geschweißt. Ablage geriffelt.</p>		
	<p><b>Spülcenter ohne Bodenregal (Ablage rechts)</b></p> <p><b>AR22-0701</b> - Dim: B 1200 x T 600 x H 900 mm, 19 kg <b>855,00 €</b>  <b>AR22-0702</b> - Dim: B 1400 x T 600 x H 900 mm, 21 kg <b>915,00 €</b>  <b>AR22-0703</b> - Dim: B 1500 x T 600 x H 900 mm, 22 kg <b>960,00 €</b>  <b>AR22-0704</b> - Dim: B 1600 x T 600 x H 900 mm, 23 kg <b>985,00 €</b></p> <p>Becken Größe: B 500 x T 400 x H 250 mm,</p>	
	<p><b>Spülcenter ohne Bodenregal (Ablage links)</b></p> <p><b>AR22-0706</b> - Dim: B 1200 x T 600 x H 900 mm, 19 kg <b>855,00 €</b>  <b>AR22-0707</b> - Dim: B 1400 x T 600 x H 900 mm, 21 kg <b>915,00 €</b>  <b>AR22-0708</b> - Dim: B 1500 x T 600 x H 900 mm, 22 kg <b>960,00 €</b>  <b>AR22-0709</b> - Dim: B 1600 x T 600 x H 900 mm, 23 kg <b>985,00 €</b></p> <p>Becken Größe: B 500 x T 400 x H 250 mm,</p>	
	<p><b>Spülcenter ohne Bodenregal (Ablage rechts)</b></p> <p><b>AR22-0711</b> - Dim: B 1200 x T 700 x H 900 mm, 20 kg <b>875,00 €</b>  <b>AR22-0712</b> - Dim: B 1400 x T 700 x H 900 mm, 22 kg <b>930,00 €</b>  <b>AR22-0713</b> - Dim: B 1500 x T 700 x H 900 mm, 23 kg <b>985,00 €</b>  <b>AR22-0714</b> - Dim: B 1600 x T 700 x H 900 mm, 25 kg <b>1.015,00 €</b></p> <p>Becken Größe: B 400 x T 500 x H 250 mm,</p>	
	<p><b>Spülcenter ohne Bodenregal (Ablage links)</b></p> <p><b>AR22-0716</b> - Dim: B 1200 x T 700 x H 900 mm, 20 kg <b>875,00 €</b>  <b>AR22-0717</b> - Dim: B 1400 x T 700 x H 900 mm, 22 kg <b>930,00 €</b>  <b>AR22-0718</b> - Dim: B 1500 x T 700 x H 900 mm, 23 kg <b>985,00 €</b>  <b>AR22-0719</b> - Dim: B 1600 x T 700 x H 900 mm, 25 kg <b>1.015,00 €</b></p> <p>Becken Größe: B 400 x T 500 x H 250 mm,</p>	

# Edelstahlmöbel

## Flat-Pack **ECO** Spülcenter mit Grundboden

	Artikel	Euro
<p><b>Öffnung für Amaturen</b> auf Anfrage gegen Aufpreis möglich.            Unterkonstruktion aus 40 mm Vierkantrrohr, Aufkantungshöhe 60 oder 100 mm, 3seitige Beckenverblendung            Höhenverstellbare Kunststoff - Fußeinsätze,            Edelstahl Werkstoff 1.4301 / AISI 304,            Lieferung im Flat-Pack-Karton, <b>Lieferung erfolgt zerlegt zur Selbstmontage</b></p>		
	<p><b>ECO Spülcenter 600 mit Bodenregal Ablagefläche rechts als Flat-Pack</b></p>	
	<p><b>AR22-5721</b> - Dim: B 1200 x T 600 x H 900 mm, 24 kg Becken Größe: B 400 x T 400 x H 250 mm,</p> <p><b>AR22-5722</b> - Dim: B 1400 x T 600 x H 900 mm, 27 kg Becken Größe: B 500 x T 400 x H 250 mm,</p>	<p><b>530,00 €</b></p> <p><b>580,00 €</b></p>
	<p><b>ECO Spülcenter 600 mit Bodenregal Ablagefläche links als Flat-Pack</b></p>	
	<p><b>AR22-5726</b> - Dim: B 1200 x T 600 x H 900 mm, 24 kg Becken Größe: B 400 x T 400 x H 250 mm,</p> <p><b>AR22-5727</b> - Dim: B 1400 x T 600 x H 900 mm, 27 kg Becken Größe: B 500 x T 400 x H 250 mm,</p>	<p><b>530,00 €</b></p> <p><b>580,00 €</b></p>
	<p><b>ECO Spülcenter 700 mit Bodenregal Ablagefläche rechts als Flat-Pack</b></p>	
	<p><b>AR22-5731</b> - Dim: B 1200 x T 700 x H 900 mm, 26 kg Becken Größe: B 400 x T 500 x H 250 mm,</p> <p><b>AR22-5732</b> - Dim: B 1400 x T 700 x H 900 mm, 29 kg Becken Größe: B 500 x T 500 x H 250 mm,</p>	<p><b>590,00 €</b></p> <p><b>640,00 €</b></p>
	<p><b>ECO Spülcenter 700 mit Bodenregal Ablagefläche links als Flat-Pack</b></p>	
	<p><b>AR22-5736</b> - Dim: B 1200 x T 700 x H 900 mm, 26 kg Becken Größe: B 400 x T 500 x H 250 mm,</p> <p><b>AR22-5737</b> - Dim: B 1400 x T 700 x H 900 mm, 29 kg Becken Größe: B 500 x T 500 x H 250 mm,</p>	<p><b>590,00 €</b></p> <p><b>640,00 €</b></p>

# Edelstahlmöbel

## Spülcenter mit Grundboden

	Artikel	Euro
<p><b>Seitliche Zusatzaufkantungungen</b> mit silikonverstrichener Fuge, <b>Öffnung für Amaturen</b> auf Anfrage gegen Aufpreis möglich. Unterkonstruktion aus 40 mm Vierkanrohr, Aufkantungshöhe 40 mm, 3seitige Beckenverblendung, Rückseitige Installationsfreiheit 92 mm, Hintere Beinaussteifung aus 30 mm Vierkanrohr, Lichte Höhe Fußboden-Unterkante Bodenregal 130 mm, Lichte Höhe Fußboden-Beckenverblendung 605 mm, Lichte Höhe Oberkante Bodenregal-Unterkante Beckenverblendung 435mm, Lichte Höhe im Maschinenbereich 855 mm, Lichte Weite des Maschinenbereichs 605 mm, Höhenverstellbare, Kunststoff - Fußeinsätze, Ablage geriffelt. Edelstahl Einseitig geschliffen Korn 320 Werkstoff 1.4301 / AISI 304, in 0,8/1 mm Stärke, durchgehend Geschweißt.</p>		
	<p><b>Spülcenter mit Bodenregal (Ablage rechts)</b></p> <p><b>AR22-0721</b> - Dim: B 1200 x T 600 x H 900 mm, 24 kg  <b>AR22-0722</b> - Dim: B 1400 x T 600 x H 900 mm, 27 kg  <b>AR22-0723</b> - Dim: B 1500 x T 600 x H 900 mm, 28 kg  <b>AR22-0724</b> - Dim: B 1600 x T 600 x H 900 mm, 30 kg</p> <p>Becken Größe: B 500 x T 400 x H 250 mm,</p>	<p><b>930,00 €</b>  <b>1.030,00 €</b>  <b>1.050,00 €</b>  <b>1.100,00 €</b></p>
	<p><b>Spülcenter mit Bodenregal (Ablage links)</b></p> <p><b>AR22-0726</b> - Dim: B 1200 x T 600 x H 900 mm, 24 kg  <b>AR22-0727</b> - Dim: B 1400 x T 600 x H 900 mm, 27 kg  <b>AR22-0728</b> - Dim: B 1500 x T 600 x H 900 mm, 28 kg  <b>AR22-0729</b> - Dim: B 1600 x T 600 x H 900 mm, 30 kg</p> <p>Becken Größe: B 500 x T 400 x H 250 mm,</p>	<p><b>930,00 €</b>  <b>1.030,00 €</b>  <b>1.050,00 €</b>  <b>1.100,00 €</b></p>
	<p><b>Spülcenter mit Bodenregal (Ablage rechts)</b></p> <p><b>AR22-0731</b> - Dim: B 1200 x T 700 x H 900 mm, 26 kg  <b>AR22-0732</b> - Dim: B 1400 x T 700 x H 900 mm, 29 kg  <b>AR22-0733</b> - Dim: B 1500 x T 700 x H 900 mm, 30 kg  <b>AR22-0734</b> - Dim: B 1600 x T 700 x H 900 mm, 33 kg</p> <p>Becken Größe: B 400 x T 500 x H 250 mm,</p>	<p><b>950,00 €</b>  <b>1.050,00 €</b>  <b>1.070,00 €</b>  <b>1.120,00 €</b></p>
	<p><b>Spülcenter mit Bodenregal (Ablage links)</b></p> <p><b>AR22-0736</b> - Dim: B 1200 x T 700 x H 900 mm, 26 kg  <b>AR22-0737</b> - Dim: B 1400 x T 700 x H 900 mm, 29 kg  <b>AR22-0738</b> - Dim: B 1500 x T 700 x H 900 mm, 30 kg  <b>AR22-0739</b> - Dim: B 1600 x T 700 x H 900 mm, 33 kg</p> <p>Becken Größe: B 400 x T 500 x H 250 mm,</p>	<p><b>950,00 €</b>  <b>1.050,00 €</b>  <b>1.070,00 €</b>  <b>1.120,00 €</b></p>





# Edelstahlmöbel

## Doppelpülcenter ohne Grundboden

	Artikel	Euro
<p><b>Seitliche Zusatzaufkantungen</b> mit silikonverstrichener Fuge, <b>Öffnung für Amaturen</b> auf Anfrage gegen Aufpreis möglich. Unterkonstruktion aus 40 mm Vierkantrrohr, Aufkantungshöhe 40 mm, 3seitige Beckenverblendung, Rückseitige Installationsfreiheit 92 mm, Hintere Beinaussteifung aus 30 mm Vierkantrrohr, Lichte Höhe Fußboden-Unterkante Bodenregal 130 mm, Lichte Höhe Fußboden-Beckenverblendung 605 mm, Lichte Höhe Oberkante Bodenregal-Unterkante Beckenverblendung 435mm, Lichte Höhe im Maschinenbereich 855 mm, <b>Lichte Weite des Maschinenbereichs 605 mm auser bei 1500 mm Breite</b>, Höhenverstellbare, Kunststoff - Fußeinsätze, Edelstahl 320 Korn Werkstoff 1.4301 / AISI 304, in 0,8/1 mm Stärke, <b>durchgehend Geschweißt. Ablage geriffelt.</b></p>		
	<p><b>Doppelpülcenter ohne Bodenregal mit (Ablage rechts)</b></p> <p><b>AR22-0741</b> - Dim: B 1500 x T 600 x H 900 mm, 23 kg <b>1.135,00 €</b></p> <p><b>AR22-0742</b> - Dim: B 1600 x T 600 x H 900 mm, 25 kg <b>1.165,00 €</b></p> <p>Becken Größe: B 400 x T 400 x H 250 mm,</p> <p><b>AR22-0743</b> - Dim: B 1800 x T 600 x H 900 mm, 26 kg <b>1.235,00 €</b></p> <p><b>AR22-0744</b> - Dim: B 1900 x T 600 x H 900 mm, 27 kg <b>1.245,00 €</b></p> <p><b>AR22-0745</b> - Dim: B 2000 x T 600 x H 900 mm, 28 kg <b>1.265,00 €</b></p> <p>Becken Größe: B 500 x T 400 x H 250 mm,</p>	
	<p><b>Doppelpülcenter ohne Bodenregal mit (Ablage links)</b></p> <p><b>AR22-0747</b> - Dim: B 1500 x T 600 x H 900 mm, 23 kg <b>1.135,00 €</b></p> <p><b>AR22-0748</b> - Dim: B 1600 x T 600 x H 900 mm, 25 kg <b>1.165,00 €</b></p> <p>Becken Größe: B 400 x T 400 x H 250 mm,</p> <p><b>AR22-0749</b> - Dim: B 1800 x T 600 x H 900 mm, 26 kg <b>1.235,00 €</b></p> <p><b>AR22-0750</b> - Dim: B 1900 x T 600 x H 900 mm, 27 kg <b>1.245,00 €</b></p> <p><b>AR22-0751</b> - Dim: B 2000 x T 600 x H 900 mm, 28 kg <b>1.265,00 €</b></p> <p>Becken Größe: B 500 x T 400 x H 250 mm,</p>	
	<p><b>Doppelpülcenter ohne Bodenregal mit (Ablage rechts)</b></p> <p><b>AR22-0753</b> - Dim: B 1500 x T 700 x H 900 mm, 25 kg <b>1.165,00 €</b></p> <p><b>AR22-0754</b> - Dim: B 1600 x T 700 x H 900 mm, 26 kg <b>1.190,00 €</b></p> <p>Becken Größe: B 400 x T 500 x H 250 mm,</p> <p><b>AR22-0755</b> - Dim: B 1800 x T 700 x H 900 mm, 28 kg <b>1.245,00 €</b></p> <p><b>AR22-0756</b> - Dim: B 1900 x T 700 x H 900 mm, 30 kg <b>1.260,00 €</b></p> <p><b>AR22-0757</b> - Dim: B 2000 x T 700 x H 900 mm, 32 kg <b>1.275,00 €</b></p> <p>Becken Größe: B 500 x T 500 x H 300 mm,</p>	
	<p><b>Doppelpülcenter ohne Bodenregal mit (Ablage links)</b></p> <p><b>AR22-0759</b> - Dim: B 1500 x T 700 x H 900 mm, 25 kg <b>1.165,00 €</b></p> <p><b>AR22-0760</b> - Dim: B 1600 x T 700 x H 850 mm, 26 kg <b>1.190,00 €</b></p> <p>Becken Größe: B 400 x T 500 x H 250 mm,</p> <p><b>AR22-0761</b> - Dim: B 1800 x T 700 x H 900 mm, 28 kg <b>1.245,00 €</b></p> <p><b>AR22-0762</b> - Dim: B 1900 x T 700 x H 900 mm, 30 kg <b>1.260,00 €</b></p> <p><b>AR22-0763</b> - Dim: B 2000 x T 700 x H 900 mm, 32 kg <b>1.275,00 €</b></p> <p>Becken Größe: B 500 x T 500 x H 300 mm,</p>	





# Edelstahlmöbel

## Flat-Pack **ECO** Doppelspülcenter mit Grundboden

	Artikel	Euro
<p><b>Öffnung für Amaturen</b> auf Anfrage gegen Aufpreis möglich.            Unterkonstruktion aus 40 mm Vierkantrrohr, Aufkantungshöhe 60 oder 100 mm, 3seitige Beckenverblendung            Höhenverstellbare Kunststoff - Fußeinsätze,            Edelstahl Werkstoff 1.4301 / AISI 304,            Lieferung im Flat-Pack-Karton, <b>Lieferung erfolgt zerlegt zur Selbstmontage</b></p>		
	<p><b>ECO Doppelspülcenter 600 mit Bodenregal</b>  <b>Ablagefläche rechts als Flat-Pack</b></p>	
	<p><b>AR22-5766</b> - Dim: B 1600 x T 600 x H 900 mm, 31 kg            Becken Größe: B 400 x T 400 x H 250 mm,</p> <p><b>AR22-5767</b> - Dim: B 1800 x T 600 x H 900 mm, 34 kg            Becken Größe: B 500 x T 400 x H 250 mm,</p>	<p><b>710,00 €</b></p> <p><b>780,00 €</b></p>
	<p><b>ECO Doppelspülcenter 600 mit Bodenregal</b>  <b>Ablagefläche links als Flat-Pack</b></p>	
	<p><b>AR22-5772</b> - Dim: B 1600 x T 600 x H 900 mm, 31 kg            Becken Größe: B 400 x T 400 x H 250 mm,</p> <p><b>AR22-5773</b> - Dim: B 1800 x T 600 x H 900 mm, 34 kg            Becken Größe: B 500 x T 400 x H 250 mm,</p>	<p><b>710,00 €</b></p> <p><b>780,00 €</b></p>
	<p><b>ECO Doppelspülcenter 700 mit Bodenregal</b>  <b>Ablagefläche rechts als Flat-Pack</b></p>	
	<p><b>AR22-5778</b> - Dim: B 1600 x T 700 x H 900 mm, 34 kg            Becken Größe: B 400 x T 500 x H 250 mm,</p> <p><b>AR22-5779</b> - Dim: B 1800 x T 700 x H 900 mm, 37 kg            Becken Größe: B 500 x T 500 x H 250 mm,</p>	<p><b>760,00 €</b></p> <p><b>830,00 €</b></p>
	<p><b>ECO Doppelspülcenter 700 mit Bodenregal</b>  <b>Ablagefläche links als Flat-Pack</b></p>	
	<p><b>AR22-5784</b> - Dim: B 1600 x T 700 x H 900 mm, 34 kg            Becken Größe: B 400 x T 500 x H 250 mm,</p> <p><b>AR22-5785</b> - Dim: B 1800 x T 700 x H 900 mm, 37 kg            Becken Größe: B 500 x T 500 x H 250 mm,</p>	<p><b>760,00 €</b></p> <p><b>830,00 €</b></p>





# Edelstahlmöbel

## Doppelpülcenter mit Grundboden

	Artikel	Euro			
<p><b>Seitliche Zusatzaufkantungen</b> mit silikonverstrichener Fuge, <b>Öffnung für Amaturen</b> auf Anfrage gegen Aufpreis möglich. Unterkonstruktion aus 40 mm Vierkantrrohr, Aufkantungshöhe 40 mm, 3seitige Beckenverblendung, Rückseitige Installationsfreiheit 92 mm, Hintere Beinaussteifung aus 30 mm Vierkantrrohr, Lichte Höhe Fußboden-Unterkante Bodenregal 130 mm, Lichte Höhe Fußboden-Beckenverblendung 605 mm, Lichte Höhe Oberkante Bodenregal-Unterkante Beckenverblendung 435mm, Lichte Höhe im Maschinenbereich 855 mm, <b>Lichte Weite des Maschinenbereichs 605 mm ausser bei B 1500 mm Becken</b>, Höhenverstellbare Kunststoff - Fußeinsätze, Edelstahl 320 Korn Werkstoff 1.4301 / AISI 304, in 0,8/1 mm Stärke, <b>durchgehend Geschweißt. Ablage geriffelt.</b></p>					
	<p><b>Doppelpülcenter mit Bodenregal (Ablage <a href="#">rechts</a>)</b></p> <p><b>AR22-0765</b> - Dim: B 1500 x T 600 x H 900 mm, 29 kg <b>1.270,00 €</b></p> <p><b>AR22-0766</b> - Dim: B 1600 x T 600 x H 900 mm, 31 kg <b>1.300,00 €</b></p> <p>Becken Größe: B 400 x T 400 x H 250 mm,</p> <p><b>AR22-0767</b> - Dim: B 1800 x T 600 x H 900 mm, 34 kg <b>1.330,00 €</b></p> <p><b>AR22-0768</b> - Dim: B 1900 x T 600 x H 900 mm, 35 kg <b>1.370,00 €</b></p> <p><b>AR22-0769</b> - Dim: B 2000 x T 600 x H 900 mm, 37 kg <b>1.390,00 €</b></p> <p>Becken Größe: B 500 x T 400 x H 250 mm,</p>				
		<p><b>Doppelpülcenter mit Bodenregal (Ablage <a href="#">links</a>)</b></p> <p><b>AR22-0771</b>- Dim: B 1500 x T 600 x H 900 mm, 29 kg <b>1.270,00 €</b></p> <p><b>AR22-0772</b> - Dim: B 1600 x T 600 x H 900 mm, 31 kg <b>1.300,00 €</b></p> <p>Becken Größe: B 400 x T 400 x H 250 mm,</p> <p><b>AR22-0773</b> - Dim: B 1800 x T 600 x H 900 mm, 34 kg <b>1.330,00 €</b></p> <p><b>AR22-0774</b> - Dim: B 1900 x T 600 x H 900 mm, 35 kg <b>1.370,00 €</b></p> <p><b>AR22-0775</b> - Dim: B 2000 x T 600 x H 900 mm, 37 kg <b>1.390,00 €</b></p> <p>Becken Größe: B 500 x T 400 x H 250 mm,</p>			
			<p><b>Doppelpülcenter mit Bodenregal (Ablage <a href="#">rechts</a>)</b></p> <p><b>AR22-0777</b> - Dim: B 1500 x T 700 x H 900 mm, 32 kg <b>1.280,00 €</b></p> <p><b>AR22-0778</b> - Dim: B 1600 x T 700 x H 900 mm, 34 kg <b>1.310,00 €</b></p> <p>Becken Größe: B 400 x T 500 x H 250 mm,</p> <p><b>AR22-0779</b> - Dim: B 1800 x T 700 x H 900 mm, 37 kg <b>1.360,00 €</b></p> <p><b>AR22-0780</b> - Dim: B 1900 x T 700 x H 900 mm, 39 kg <b>1.400,00 €</b></p> <p><b>AR22-0781</b> - Dim: B 2000 x T 700 x H 900 mm, 41 kg <b>1.420,00 €</b></p> <p>Becken Größe: B 500 x T 500 x H 300 mm,</p>		
				<p><b>Doppelpülcenter mit Bodenregal (Ablage <a href="#">links</a>)</b></p> <p><b>AR22-0783</b> - Dim: B 1500 x T 700 x H 900 mm, 32 kg <b>1.280,00 €</b></p> <p><b>AR22-0784</b> - Dim: B 1600 x T 700 x H 900 mm, 34 kg <b>1.310,00 €</b></p> <p>Becken Größe: B 400 x T 500 x H 250 mm,</p> <p><b>AR22-0785</b> - Dim: B 1800 x T 700 x H 900 mm, 37 kg <b>1.360,00 €</b></p> <p><b>AR22-0786</b> - Dim: B 1900 x T 700 x H 900 mm, 39 kg <b>1.400,00 €</b></p> <p><b>AR22-0787</b> - Dim: B 2000 x T 700 x H 900 mm, 41 kg <b>1.420,00 €</b></p> <p>Becken Größe: B 500 x T 500 x H 300 mm,</p>	

# Edelstahlmöbel

## Einzel Spülschrankcenter mit Flügeltür

	Artikel	Euro
<p><b>Seitliche Zusatzaufkantungen</b> mit silikonverstrichener Fuge, <b>Öffnung für Amaturen</b> auf Anfrage gegen Aufpreis möglich. Unterkonstruktion aus 40 mm Vierkantrohr, Aufkantungshöhe 40 mm, 3seitig geschlossen mit doppelwandigen Flügeltür, Rückseitige Installationsfreiheit 92 mm, Hintere Beinaussteifung aus 30 mm Vierkantrohr, Lichte Höhe Fußboden-Unterkante Bodenregal 130 mm, Höhe der Türöffnung 590 mm Lichte Höhe im Maschinenbereich 855 mm, Lichte Weite des Maschinenbereichs 605 mm, Griffleiste aus gefalzten Edelstahl, Höhenverstellbare Kunststoff - Fußeinsätze, Edelstahl Einseitig geschliffen Korn 320 Werkstoff 1.4301 / AISI 304, in 0,8/1 mm Stärke, <b>durchgehend Geschweißt. Ablage geriffelt.</b></p>		
	<p><b>Einzel Spülschrankcenter mit Flügeltür und (Ablage rechts)</b></p> <p><b>AR22-1701</b> - Dim: B 1200 x T 600 x H 900 mm, 22 kg  <b>AR22-1702</b> - Dim: B 1400 x T 600 x H 900 mm, 27 kg  <b>AR22-1703</b> - Dim: B 1500 x T 600 x H 900 mm, 34 kg  <b>AR22-1704</b> - Dim: B 1600 x T 600 x H 900 mm, 43 kg</p> <p>Becken Größe: B 500 x T 400 x H 250 mm,</p>	<p><b>1.220,00 €</b>  <b>1.310,00 €</b>  <b>1.350,00 €</b>  <b>1.380,00 €</b></p>
	<p><b>Einzel Spülschrankcenter mit Flügeltür und (Ablage links)</b></p> <p><b>AR22-1706</b> - Dim: B 1200 x T 600 x H 900 mm, 22 kg  <b>AR22-1707</b> - Dim: B 1400 x T 600 x H 900 mm, 27 kg  <b>AR22-1708</b> - Dim: B 1500 x T 600 x H 900 mm, 34 kg  <b>AR22-1709</b> - Dim: B 1600 x T 600 x H 900 mm, 43 kg</p> <p>Becken Größe: B 500 x T 400 x H 250 mm,</p>	<p><b>1.220,00 €</b>  <b>1.310,00 €</b>  <b>1.350,00 €</b>  <b>1.380,00 €</b></p>
	<p><b>Einzel Spülschrankcenter mit Flügeltür und (Ablage rechts)</b></p> <p><b>AR22-1711</b> - Dim: B 1200 x T 700 x H 900 mm, 26 kg  <b>AR22-1712</b> - Dim: B 1400 x T 700 x H 900 mm, 31 kg  <b>AR22-1713</b> - Dim: B 1500 x T 700 x H 900 mm, 38 kg  <b>AR22-1714</b> - Dim: B 1600 x T 700 x H 900 mm, 47 kg</p> <p>Becken Größe: B 400 x T 500 x H 250 mm,</p>	<p><b>1.260,00 €</b>  <b>1.350,00 €</b>  <b>1.370,00 €</b>  <b>1.400,00 €</b></p>
	<p><b>Einzel Spülschrankcenter mit Flügeltür und (Ablage links)</b></p> <p><b>AR22-1716</b> - Dim: B 1200 x T 700 x H 900 mm, 26 kg  <b>AR22-1717</b> - Dim: B 1400 x T 700 x H 900 mm, 31 kg  <b>AR22-1718</b> - Dim: B 1500 x T 700 x H 900 mm, 38 kg  <b>AR22-1719</b> - Dim: B 1600 x T 700 x H 900 mm, 47 kg</p> <p>Becken Größe: B 400 x T 500 x H 250 mm,</p>	<p><b>1.260,00 €</b>  <b>1.350,00 €</b>  <b>1.370,00 €</b>  <b>1.400,00 €</b></p>





# Edelstahlmöbel

## Einzel Spülschrankcenter ECO mit Flügeltür

	Artikel	Euro
<p>Lichte Höhe Fußboden-Unterkante Bodenregal 130 mm, Lichte Höhe im Maschinenbereich 855 mm, Lichte Weite des Maschinenbereichs 600 mm, Griffleiste aus gefalzten Edelstahl Höheverstellbare Füße, Runde Füße Ø 60 mm, mit geriffelter Ablagefläche, Kastenaufkantung 60 mm, Edelstahl: Werkstoff 1.4301 / AISI 304, in 0,8/1,0 mm Stärke</p>		
	<p><b>Einzel Spülschrankcenter ECO mit Flügeltür und (Ablage rechts)</b></p> <p><b>AR22-4701</b> - Dim: B 1200 x T 600 x H 900 mm, 22 kg Becken Größe: B 500 x T 400 x H 250 mm,</p> <p><b>AR22-4702</b> - Dim: B 1400 x T 600 x H 900 mm, 27 kg Becken Größe: B 500 x T 400 x H 250 mm,</p>	<p><b>650,00 €</b></p> <p><b>710,00 €</b></p>
	<p><b>Einzel Spülschrankcenter ECO mit Flügeltür und (Ablage links)</b></p> <p><b>AR22-4706</b> - Dim: B 1200 x T 600 x H 900 mm, 22 kg Becken Größe: B 500 x T 400 x H 250 mm,</p> <p><b>AR22-4707</b> - Dim: B 1400 x T 600 x H 900 mm, 27 kg Becken Größe: B 500 x T 400 x H 250 mm,</p>	<p><b>650,00 €</b></p> <p><b>710,00 €</b></p>
	<p><b>Einzel Spülschrankcenter ECO mit Flügeltür und (Ablage rechts)</b></p> <p><b>AR22-4711</b> - Dim: B 1200 x T 700 x H 900 mm, 26 kg Becken Größe: B 400 x T 500 x H 250 mm,</p> <p><b>AR22-4712</b> - Dim: B 1400 x T 700 x H 900 mm, 31 kg Becken Größe: B 500 x T 500 x H 250 mm,</p>	<p><b>720,00 €</b></p> <p><b>760,00 €</b></p>
	<p><b>Einzel Spülschrankcenter ECO mit Flügeltür und (Ablage links)</b></p> <p><b>AR22-4716</b> - Dim: B 1200 x T 700 x H 900 mm, 26 kg Becken Größe: B 400 x T 500 x H 250 mm,</p> <p><b>AR22-4717</b> - Dim: B 1400 x T 700 x H 900 mm, 31 kg Becken Größe: B 500 x T 500 x H 250 mm,</p>	<p><b>720,00 €</b></p> <p><b>760,00 €</b></p>



# Edelstahlmöbel

## Doppel Spülschrankcenter mit Schiebetür

	Artikel	Euro
<p><b>Seitliche Zusatzaufkantungen</b> mit silikonverstrichener Füge, <b>Öffnung für Amaturen</b> auf Anfrage gegen Aufpreis möglich. Unterkonstruktion aus 40 mm Vierkantrohr, Aufkantungshöhe 40 mm, 3seitig geschlossen mit doppelwandigen Schiebetür, Rückseitige Installationsfreiheit 92 mm, Hintere Beinaussteifung aus 30 mm Vierkantrohr, Lichte Höhe Fußboden-Unterkante Bodenregal 130 mm, Höhe der Türöffnung 590 mm Lichte Höhe im Maschinenbereich 855 mm, <b>Lichte Weite des Maschinenbereichs 605 mm auser bei B 1500 mm Becken</b>, Griffleiste aus gefalzten Edelstahl, Höhenverstellbare Kunststoff - Fußeinsätze, Edelstahl Einseitig geschliffen Korn 320 Werkstoff 1.4301 / AISI 304, in 0,8/1 mm Stärke <b>durchgehend Geschweißt, Ablage geriffelt.</b></p>		
	<p><b>Doppel Spülschrankcenter mit Schiebetür und (Ablage rechts)</b>  <b>AR22-1741</b> - Dim: B 1500 x T 600 x H 900 mm, 39 kg  <b>AR22-1742</b> - Dim: B 1600 x T 600 x H 900 mm, 42 kg                      Becken Größe: B 400 x T 400 x H 250 mm,  <b>AR22-1743</b> - Dim: B 1800 x T 600 x H 900 mm, 48 kg  <b>AR22-1744</b> - Dim: B 1900 x T 600 x H 900 mm, 53 kg  <b>AR22-1745</b> - Dim: B 2000 x T 600 x H 900 mm, 55 kg                      Becken Größe: B 500 x T 400 x H 250 mm,</p>	<p><b>1.560,00 €</b>  <b>1.630,00 €</b>  <b>1.720,00 €</b>  <b>1.790,00 €</b>  <b>1.820,00 €</b></p>
	<p><b>Doppel Spülschrankcenter mit Schiebetür und (Ablage links)</b>  <b>AR22-1747</b> - Dim: B 1500 x T 600 x H 900 mm, 39 kg  <b>AR22-1748</b> - Dim: B 1600 x T 600 x H 900 mm, 42 kg                      Becken Größe: B 400 x T 400 x H 250 mm,  <b>AR22-1749</b> - Dim: B 1800 x T 600 x H 900 mm, 48 kg  <b>AR22-1750</b> - Dim: B 1900 x T 600 x H 900 mm, 53 kg  <b>AR22-1751</b> - Dim: B 2000 x T 600 x H 900 mm, 55 kg                      Becken Größe: B 500 x T 400 x H 250 mm,</p>	<p><b>1.560,00 €</b>  <b>1.630,00 €</b>  <b>1.720,00 €</b>  <b>1.790,00 €</b>  <b>1.820,00 €</b></p>
	<p><b>Doppel Spülschrankcenter mit Schiebetür und (Ablage rechts)</b>  <b>AR22-1753</b> - Dim: B 1500 x T 700 x H 900 mm, 41 kg  <b>AR22-1754</b> - Dim: B 1600 x T 700 x H 900 mm, 45 kg                      Becken Größe: B 400 x T 500 x H 250 mm,  <b>AR22-1755</b> - Dim: B 1800 x T 700 x H 900 mm, 52 kg  <b>AR22-1756</b> - Dim: B 1900 x T 700 x H 900 mm, 57 kg  <b>AR22-1757</b> - Dim: B 2000 x T 700 x H 900 mm, 62 kg                      Becken Größe: B 500 x T 500 x H 300 mm,</p>	<p><b>1.600,00 €</b>  <b>1.680,00 €</b>  <b>1.770,00 €</b>  <b>1.820,00 €</b>  <b>1.870,00 €</b></p>
	<p><b>Doppel Spülschrankcenter mit Schiebetür und (Ablage links)</b>  <b>AR22-1759</b> - Dim: B 1500 x T 700 x H 900 mm, 41 kg  <b>AR22-1760</b> - Dim: B 1600 x T 700 x H 850 mm, 45 kg                      Becken Größe: B 400 x T 500 x H 250 mm,  <b>AR22-1761</b> - Dim: B 1800 x T 700 x H 900 mm, 52 kg  <b>AR22-1762</b> - Dim: B 1900 x T 700 x H 900 mm, 57 kg  <b>AR22-1763</b> - Dim: B 2000 x T 700 x H 900 mm, 62 kg                      Becken Größe: B 500 x T 500 x H 300 mm,</p>	<p><b>1.600,00 €</b>  <b>1.680,00 €</b>  <b>1.770,00 €</b>  <b>1.820,00 €</b>  <b>1.870,00 €</b></p>





# Edelstahlmöbel

## Doppel Spülschrankcenter ECO mit Schiebetür

	Artikel	Euro
<p>Lichte Höhe Fußboden-Unterkante Bodenregal 130 mm, Lichte Höhe im Maschinenbereich 855 mm, Lichte Weite des Maschinenbereichs 600 mm, Griffleiste aus gefalzten Edelstahl Höheverstellbare Füße Runde Füße Ø 60 mm, mit geriffelter Ablagefläche, Kastenaufkantung 60 mm, Edelstahl: Werkstoff 1.4301 / AISI 304, in 0,8/1,0 mm Stärke</p>		
	<p><b>Doppel Spülschrankcenter ECO mit Schiebetür und (Ablage rechts)</b>  <b>AR22-4742</b> - Dim: B 1600 x T 600 x H 900 mm, 42 kg            Becken Größe: B 400 x T 400 x H 250 mm,</p>	<b>930,00 €</b>
	<p><b>AR22-4743</b> - Dim: B 1800 x T 600 x H 900 mm, 48 kg            Becken Größe: B 500 x T 400 x H 250 mm,</p>	<b>1.000,00 €</b>
	<p><b>AR22-4745</b> - Dim: B 2000 x T 600 x H 900 mm, 55 kg            Becken Größe: B 500 x T 400 x H 250 mm,</p>	<b>1.070,00 €</b>
	<p><b>Doppel Spülschrankcenter ECO mit Schiebetür und (Ablage links)</b>  <b>AR22-4748</b> - Dim: B 1600 x T 600 x H 900 mm, 42 kg            Becken Größe: B 400 x T 400 x H 250 mm,</p>	<b>930,00 €</b>
	<p><b>AR22-4749</b> - Dim: B 1800 x T 600 x H 900 mm, 48 kg            Becken Größe: B 500 x T 400 x H 250 mm,</p>	<b>1.000,00 €</b>
	<p><b>AR22-4751</b> - Dim: B 2000 x T 600 x H 900 mm, 55 kg            Becken Größe: B 500 x T 400 x H 250 mm,</p>	<b>1.070,00 €</b>
	<p><b>Doppel Spülschrankcenter ECO mit Schiebetür und (Ablage rechts)</b>  <b>AR22-4754</b> - Dim: B 1600 x T 700 x H 900 mm, 45 kg            Becken Größe: B 400 x T 500 x H 250 mm,</p>	<b>1.000,00 €</b>
	<p><b>AR22-4755</b> - Dim: B 1800 x T 700 x H 900 mm, 52 kg            Becken Größe: B 500 x T 500 x H 300 mm,</p>	<b>1.070,00 €</b>
	<p><b>AR22-4757</b> - Dim: B 2000 x T 700 x H 900 mm, 62 kg            Becken Größe: B 500 x T 500 x H 300 mm,</p>	<b>1.140,00 €</b>
	<p><b>Doppel Spülschrankcenter ECO mit Schiebetür und (Ablage links)</b>  <b>AR22-4760</b> - Dim: B 1600 x T 700 x H 850 mm, 45 kg            Becken Größe: B 400 x T 500 x H 250 mm,</p>	<b>1.000,00 €</b>
	<p><b>AR22-4761</b> - Dim: B 1800 x T 700 x H 900 mm, 52 kg            Becken Größe: B 500 x T 500 x H 300 mm,</p>	<b>1.070,00 €</b>
	<p><b>AR22-4763</b> - Dim: B 2000 x T 700 x H 900 mm, 62 kg            Becken Größe: B 500 x T 500 x H 300 mm,</p>	<b>1.140,00 €</b>

# Edelstahlmöbel

## Handwaschausgußkombination

	Artikel	Euro
<p>Unterkonstruktion aus 40 mm Vierkantrrohr, Aufkantungshöhe 40 mm, 3seitige Beckenverblendung, Lichte Höhe Fußboden-Beckenverblendung 240 mm, Lichte Höhe Oberkante Becken unten-Fussboden 480 mm, Becken oben 500 x 330 mm Beckenmaß: 350x220x110 mm, Becken unten 500 x 500 mm Beckenmaß: 400x400x200 mm, Höhenverstellbare Kunststoff - Fußeinsätze, Edelstahl Einseitig geschliffen Korn 320 Werkstoff 1.4301 / AISI 304, in 0,8/1 mm Stärke, <b>Geschweißt.</b></p>		
	<p><b>Handwaschausgußkombination T 700 mm</b>  <b>ohne Einloch - Mischbatterie</b>  <b>Artikel: AR22-1416</b>            Dim.: B 500 x T 700 x H 850 - 900 mm,            Gewicht: 38 kg</p>	<p><b>385,00 €</b></p>
	<p><b>Handwaschausgußkombination T 700 mm</b>  <b>inkl. Einloch - Mischbatterie</b>  <b>Artikel: AR22-1416.1</b>            Dim.: B 500 x T 700 x H 850 - 900 mm,            Gewicht: 39 kg</p>	<p><b>395,00 €</b></p>
	<p><b>Handwaschausgußkombination T 600 mm</b>  <b>ohne Einloch - Mischbatterie</b>  <b>Artikel: AR22-1417</b>            Dim.: B 500 x T 600 x H 850 - 900 mm,            Gewicht: 35 kg</p>	<p><b>370,00 €</b></p>
	<p><b>Handwaschausgußkombination T 600 mm</b>  <b>inkl. Einloch - Mischbatterie</b>  <b>Artikel: AR22-1417.1</b>            Dim.: B 500 x T 600 x H 850 - 900 mm,            Gewicht: 36 kg</p>	<p><b>380,00 €</b></p>

# Edelstahlmöbel

## Handwaschbecken

	Artikel	Euro
	<p><b>Handwaschbecken 400 x 340 mit Kniebedienung und Armatur</b>  <b>Artikel: AR22-0418</b>            Dim.: B 400 x T 340 x H 200 - 585 mm            Beckenmaß: B 330 x T 230 x H 80 mm            mit mechanischen Timer (ca. 3 Sek.)            inkl. Mischventil (kalt/warm)            inkl. Anschlusset und Überlauf Stöpsel            für Wandmontage und Aufkantung 400 mm            Gewicht: 9 kg,</p>	305,00 €
	<p><b>Handwaschbecken 325 x 420 schwere Ausführung</b>  <b>Artikel: AR22-0418.1</b>            für Wandmontage,            inkl. Ablaufgarnitur und Bohrung für Armatur,            Bohrung für Mischbatterie 32 mm            Dim: B 325 x T 420 x H 165 mm            Beckenmaß: B 250 x T 280 mm            Gewicht: 3 kg</p>	150,00 €
	<p><b>Handwaschbecken 500 x 450 mit Wandbefestigung - Artikel: AR22-0418.2</b>            Dim.: B 500 x T 450 x H 200 mm            Beckenmaß: B 410 x T 330 x H 130 mm            Gewicht: 7 kg</p> <p>+ inkl. <b>AR99-9800</b> Geschweist</p>	180,00 €
	<p><b>Handwaschbecken 455 x 552 mit Fusspedal und Unterschrank</b>  <b>Artikel: AR22-1422</b>            Dim.: 455 x 552 x 850 - 880 mm            nur für Kaltwasser, Unterschrank abschließbar            mit Anschlusset, Stöpsel und Armatur            mit Fußpedal            Gewicht: 12 kg</p>	570,00 €





# Edelstahlmöbel

## Handwaschbecken mit Kniebedienung

	Artikel	Euro
	<p><b>Handwaschbecken mit Kniebedienung</b>  <b>Artikel: AR22-1419</b>            Dim: B 400 x T 400 x H 230 - 260 mm            Beckenmaß: Ø 340 x T 150 mm            inkl Timer: 1 x drücken = 8 - 10 Sekunden Wasser            für Kalt- und Warmwasseranschluss,            Edelstahl Werkstoff 1.4301 / AISI 304,            in 0,8/1,0 mm Stärke, durchgehend Geschweißt.            mit Mischbatterie, Gewicht: 9 kg</p>	<p><b>240,00 €</b></p>
	<p><b>Handwaschbecken mit Kniebedienung            und Untergestell offen</b>  <b>Artikel: AR22-1420</b>            Dim: B 400 x T 400 x H 850 - 880 mm            Beckenmaß: Ø 340 x T 150 mm            inkl Timer: 1 x drücken = 8 - 10 Sekunden Wasser            für Kalt- und Warmwasseranschluss            Edelstahl Werkstoff 1.4301 / AISI 304,            in 0,8/1,0 mm Stärke, durchgehend Geschweißt.            mit Mischbatterie            Gewicht: 15 kg</p>	<p><b>750,00 €</b></p> 
	<p><b>Handwaschbecken mit Kniebedienung            und Untergestell mit 1 Tür</b>  <b>Artikel: AR22-1421</b>            Dim: B 400 x T 400 x H 850 - 880 mm            Beckenmaß: Ø 340 x T 150 mm            inkl Timer: 1 x drücken = 8 - 10 Sekunden Wasser            für Kalt- und Warmwasseranschluss            Edelstahl Werkstoff 1.4301 / AISI 304,            in 0,8/1,0 mm Stärke, durchgehend Geschweißt.            mit Mischbatterie            Gewicht: 20 kg</p>	<p><b>790,00 €</b></p>
	<p><b>Müllbox inkl. 60 Lit. Mülltonne</b>  <b>Artikel: AR22-2440</b>            Dim: B 500 x T 530 x H 1200 - 1225 mm            aus Chrom-Nickel-Stahl AISI 201            mit Einwurflappe für Mülleinwurf            mit Flügeltür für Müllbeutel austausch            inkl. 60 Lit. Mülltonne            Gewicht: 29 kg</p>	<p><b>670,00 €</b></p>



# Edelstahlmöbel

## Flat-Pack **ECO** Arbeitstische mit o. ohne Aufkantung

	Artikel	Euro			
<p>Arbeitstische aus Edelstahl, verstärkte Arbeitsfläche, mit eckigen höhenverstellbaren Füßen, Aufkantung 60 oder 100 mm Arbeitsplatte ca. 40mm mit beschichtete Holzplatte verstärkt, Bodenfreiheit 150 mm, Lieferung im Flat-Pack-Karton, <b>Lieferung erfolgt zerlegt zur Selbstmontage</b></p>					
	<b>ECO Arbeitstische 600 mit Aufkantung mit Bodenregal als Flat-Pack</b> <b>AR22-5003</b> - Dim.: B 600 x T 600 x H 850 mm, 18 kg <b>AR22-5004</b> - Dim.: B 700 x T 600 x H 850 mm, 20 kg <b>AR22-5005</b> - Dim.: B 800 x T 600 x H 850 mm, 22 kg <b>AR22-5007</b> - Dim.: B 1000 x T 600 x H 850 mm, 26 kg <b>AR22-5009</b> - Dim.: B 1200 x T 600 x H 850 mm, 30 kg <b>AR22-5011</b> - Dim.: B 1400 x T 600 x H 850 mm, 32 kg <b>AR22-5012</b> - Dim.: B 1500 x T 600 x H 850 mm, 34 kg <b>AR22-5013</b> - Dim.: B 1600 x T 600 x H 850 mm, 39 kg <b>AR22-5015</b> - Dim.: B 1800 x T 600 x H 850 mm, 43 kg <b>AR22-5017</b> - Dim.: B 2000 x T 600 x H 850 mm, 47 kg	<b>220,00 €</b> <b>230,00 €</b> <b>245,00 €</b> <b>255,00 €</b> <b>265,00 €</b> <b>290,00 €</b> <b>305,00 €</b> <b>320,00 €</b> <b>335,00 €</b> <b>370,00 €</b>			
		<b>ECO Arbeitstische 700 mit Aufkantung mit Bodenregal als Flat-Pack</b> <b>AR22-5037</b> - Dim.: B 600 x T 700 x H 850 mm, 20 kg <b>AR22-5038</b> - Dim.: B 700 x T 700 x H 850 mm, 25 kg <b>AR22-5039</b> - Dim.: B 800 x T 700 x H 850 mm, 27 kg <b>AR22-5041</b> - Dim.: B 1000 x T 700 x H 850 mm, 29 kg <b>AR22-5043</b> - Dim.: B 1200 x T 700 x H 850 mm, 34 kg <b>AR22-5045</b> - Dim.: B 1400 x T 700 x H 850 mm, 39 kg <b>AR22-5046</b> - Dim.: B 1500 x T 700 x H 850 mm, 40 kg <b>AR22-5047</b> - Dim.: B 1600 x T 700 x H 850 mm, 43 kg <b>AR22-5049</b> - Dim.: B 1800 x T 700 x H 850 mm, 48 kg <b>AR22-5051</b> - Dim.: B 2000 x T 700 x H 850 mm, 53 kg	<b>240,00 €</b> <b>250,00 €</b> <b>265,00 €</b> <b>280,00 €</b> <b>295,00 €</b> <b>310,00 €</b> <b>325,00 €</b> <b>335,00 €</b> <b>360,00 €</b> <b>405,00 €</b>		
			<b>ECO Arbeitstische 600 ohne Aufkantung mit Bodenregal als Flat-Pack</b> <b>AR22-5020</b> - Dim.: B 600 x T 600 x H 850 mm, 18 kg <b>AR22-5021</b> - Dim.: B 700 x T 600 x H 850 mm, 20 kg <b>AR22-5022</b> - Dim.: B 800 x T 600 x H 850 mm, 22 kg <b>AR22-5024</b> - Dim.: B 1000 x T 600 x H 850 mm, 26 kg <b>AR22-5026</b> - Dim.: B 1200 x T 600 x H 850 mm, 30 kg <b>AR22-5028</b> - Dim.: B 1400 x T 600 x H 850 mm, 34 kg <b>AR22-5029</b> - Dim.: B 1500 x T 600 x H 850 mm, 37 kg <b>AR22-5030</b> - Dim.: B 1600 x T 600 x H 850 mm, 39 kg <b>AR22-5032</b> - Dim.: B 1800 x T 600 x H 850 mm, 43 kg <b>AR22-5034</b> - Dim.: B 2000 x T 600 x H 850 mm, 47 kg	<b>210,00 €</b> <b>220,00 €</b> <b>230,00 €</b> <b>245,00 €</b> <b>255,00 €</b> <b>275,00 €</b> <b>290,00 €</b> <b>305,00 €</b> <b>320,00 €</b> <b>345,00 €</b>	
				<b>ECO Arbeitstische 700 ohne Aufkantung mit Bodenregal als Flat-Pack</b> <b>AR22-5054</b> - Dim.: B 600 x T 700 x H 850 mm, 20 kg <b>AR22-5055</b> - Dim.: B 700 x T 700 x H 850 mm, 23 kg <b>AR22-5056</b> - Dim.: B 800 x T 700 x H 850 mm, 25 kg <b>AR22-5058</b> - Dim.: B 1000 x T 700 x H 850 mm, 29 kg <b>AR22-5060</b> - Dim.: B 1200 x T 700 x H 850 mm, 34 kg <b>AR22-5062</b> - Dim.: B 1400 x T 700 x H 850 mm, 39 kg <b>AR22-5063</b> - Dim.: B 1500 x T 700 x H 850 mm, 41 kg <b>AR22-5064</b> - Dim.: B 1600 x T 700 x H 850 mm, 43 kg <b>AR22-5066</b> - Dim.: B 1800 x T 700 x H 850 mm, 48 kg <b>AR22-5068</b> - Dim.: B 2000 x T 700 x H 850 mm, 53 kg	<b>220,00 €</b> <b>235,00 €</b> <b>250,00 €</b> <b>265,00 €</b> <b>280,00 €</b> <b>295,00 €</b> <b>310,00 €</b> <b>325,00 €</b> <b>345,00 €</b> <b>380,00 €</b>



# Edelstahlmöbel

## Arbeitstische mit Aufkantung

	Artikel	Euro	
<p>Arbeitsfläche und Unterkonstruktion Edelstahl Einseitig geschliffen Korn 320 Werkstoff 1.4301 / AISI 304.1.            Unterkonstruktion aus 40 mm Vierkantröhr. Arbeitsplatte in schallgedämpfter Ausführung mit beschichtete Holzplatte verstärkt. Aufkantungshöhe 40 mm. Umlaufende vierseitige Tischverblendung, Rückseitige Installationsfreiheit 92 mm.            Hintere und seitliche Beinaussteifung aus Vierkantröhr, Lichte Höhe Fußboden-Unterkante Tischverblendung 750 mm.            Höhenverstellbare Kunststoff - Fußeinsätze, <b>durchgehend Geschweißt.</b>  <b>Option:</b> Fugenfreie Zusatzaufkantungen auf Anfrage gegen Aufpreis möglich,            Öffnung für Zuleitungen und Einbaugeräte auf Anfrage gegen Aufpreis möglich,            Abweichende Aufkantungshöhen auf Anfrage gegen Aufpreis möglich,            Arbeitstische nach Mass oder mit Tiefe 800 mm auf Anfrage</p>			
	<p><b>Arbeitstische mit Aufkantung ohne Bodenregal</b></p> <p>AR22-1001 - Dim: B 400 x T 600 x H 850 mm, 12 kg</p> <p>AR22-1002 - Dim: B 500 x T 600 x H 850 mm, 14 kg</p> <p>AR22-1003 - Dim: B 600 x T 600 x H 850 mm, 16 kg</p> <p>AR22-1004 - Dim: B 700 x T 600 x H 850 mm, 17 kg</p> <p>AR22-1005 - Dim: B 800 x T 600 x H 850 mm, 19 kg</p> <p>AR22-1006 - Dim: B 900 x T 600 x H 850 mm, 21 kg</p> <p>AR22-1007 - Dim: B 1000 x T 600 x H 850 mm, 22 kg</p> <p>AR22-1008 - Dim: B 1100 x T 600 x H 850 mm, 24 kg</p> <p>AR22-1009 - Dim: B 1200 x T 600 x H 850 mm, 26 kg</p> <p>AR22-1010 - Dim: B 1300 x T 600 x H 850 mm, 27 kg</p> <p>AR22-1011 - Dim: B 1400 x T 600 x H 850 mm, 29 kg</p> <p>AR22-1012 - Dim: B 1500 x T 600 x H 850 mm, 31 kg</p> <p>AR22-1013 - Dim: B 1600 x T 600 x H 850 mm, 32 kg</p> <p>AR22-1014 - Dim: B 1700 x T 600 x H 850 mm, 34 kg</p> <p>AR22-1015 - Dim: B 1800 x T 600 x H 850 mm, 36 kg</p> <p>AR22-1016 - Dim: B 1900 x T 600 x H 850 mm, 37 kg</p> <p>AR22-1017 - Dim: B 2000 x T 600 x H 850 mm, 39 kg</p>	<p>514,00 €</p> <p>529,00 €</p> <p>543,00 €</p> <p>558,00 €</p> <p>572,00 €</p> <p>586,00 €</p> <p>601,00 €</p> <p>615,00 €</p> <p>631,00 €</p> <p>644,00 €</p> <p>660,00 €</p> <p>673,00 €</p> <p>688,00 €</p> <p>702,00 €</p> <p>716,00 €</p> <p>732,00 €</p> <p>775,00 €</p>	
		<p><b>Arbeitstische mit Aufkantung ohne Bodenregal</b></p> <p>AR22-1035 - Dim: B 400 x T 700 x H 850 mm, 14 kg</p> <p>AR22-1036 - Dim: B 500 x T 700 x H 850 mm, 15 kg</p> <p>AR22-1037 - Dim: B 600 x T 700 x H 850 mm, 17 kg</p> <p>AR22-1038 - Dim: B 700 x T 700 x H 850 mm, 19 kg</p> <p>AR22-1039 - Dim: B 800 x T 700 x H 850 mm, 21 kg</p> <p>AR22-1040 - Dim: B 900 x T 700 x H 850 mm, 23 kg</p> <p>AR22-1041 - Dim: B 1000 x T 700 x H 850 mm, 25 kg</p> <p>AR22-1042 - Dim: B 1100 x T 700 x H 850 mm, 27 kg</p> <p>AR22-1043 - Dim: B 1200 x T 700 x H 850 mm, 29 kg</p> <p>AR22-1044 - Dim: B 1300 x T 700 x H 850 mm, 30 kg</p> <p>AR22-1045 - Dim: B 1400 x T 700 x H 850 mm, 32 kg</p> <p>AR22-1046 - Dim: B 1500 x T 700 x H 850 mm, 34 kg</p> <p>AR22-1047 - Dim: B 1600 x T 700 x H 850 mm, 36 kg</p> <p>AR22-1048 - Dim: B 1700 x T 700 x H 850 mm, 38 kg</p> <p>AR22-1049 - Dim: B 1800 x T 700 x H 850 mm, 40 kg</p> <p>AR22-1050 - Dim: B 1900 x T 700 x H 850 mm, 42 kg</p> <p>AR22-1051 - Dim: B 2000 x T 700 x H 850 mm, 44 kg</p>	<p>536,00 €</p> <p>558,00 €</p> <p>580,00 €</p> <p>601,00 €</p> <p>622,00 €</p> <p>644,00 €</p> <p>667,00 €</p> <p>688,00 €</p> <p>710,00 €</p> <p>732,00 €</p> <p>753,00 €</p> <p>775,00 €</p> <p>796,00 €</p> <p>818,00 €</p> <p>841,00 €</p> <p>862,00 €</p> <p>920,00 €</p>

# Edelstahlmöbel

## Arbeitstische **ohne** Aufkantung

	Artikel	Euro
<p>Arbeitsfläche und Unterkonstruktion Edelstahl Einseitig geschliffen Korn 320 Werkstoff 1.4301 / AISI 304.1. Unterkonstruktion aus 40 mm Vierkantrrohr. Arbeitsplatte in schallgedämpfter Ausführung mit beschichteter Holzplatte verstärk Umlaufende vierseitige Tischverblendung Rückseitige Installationsfreiheit 92 mm. Hintere und seitliche Beinaussteifung aus 30 mm Vierkantrrohr, Lichte Höhe Fußboden-Unterkante Tischverblendung 750 mm. Höhenverstellbare <b>durchgehend Geschweißt.</b></p> <p><b>Option:</b> Öffnung für Zuleitungen und Einbaugeräte auf Anfrage gegen Aufpreis möglich, Arbeitstische nach Mass oder mit Tiefe 800 mm auf Anfrage</p>		
 <p style="text-align: center;">+</p> 	<p><b>Arbeitstische <b>ohne</b> Aufkantung <b>ohne</b> Bodenregal</b></p> <p><b>AR22-1018</b> - Dim: B 400 x T 600 x H 850 mm, 12 kg <b>534,00 €</b></p> <p><b>AR22-1019</b> - Dim: B 500 x T 600 x H 850 mm, 14 kg <b>547,00 €</b></p> <p><b>AR22-1020</b> - Dim: B 600 x T 600 x H 850 mm, 16 kg <b>562,00 €</b></p> <p><b>AR22-1021</b> - Dim: B 700 x T 600 x H 850 mm, 17 kg <b>577,00 €</b></p> <p><b>AR22-1022</b> - Dim: B 800 x T 600 x H 850 mm, 19 kg <b>594,00 €</b></p> <p><b>AR22-1023</b> - Dim: B 900 x T 600 x H 850 mm, 21 kg <b>609,00 €</b></p> <p><b>AR22-1024</b> - Dim: B 1000 x T 600 x H 850 mm, 22 kg <b>622,00 €</b></p> <p><b>AR22-1025</b> - Dim: B 1100 x T 600 x H 850 mm, 24 kg <b>639,00 €</b></p> <p><b>AR22-1026</b> - Dim: B 1200 x T 600 x H 850 mm, 26 kg <b>652,00 €</b></p> <p><b>AR22-1027</b> - Dim: B 1300 x T 600 x H 850 mm, 27 kg <b>669,00 €</b></p> <p><b>AR22-1028</b> - Dim: B 1400 x T 600 x H 850 mm, 29 kg <b>684,00 €</b></p> <p><b>AR22-1029</b> - Dim: B 1500 x T 600 x H 850 mm, 31 kg <b>699,00 €</b></p> <p><b>AR22-1030</b> - Dim: B 1600 x T 600 x H 850 mm, 32 kg <b>714,00 €</b></p> <p><b>AR22-1031</b> - Dim: B 1700 x T 600 x H 850 mm, 34 kg <b>730,00 €</b></p> <p><b>AR22-1032</b> - Dim: B 1800 x T 600 x H 850 mm, 36 kg <b>745,00 €</b></p> <p><b>AR22-1033</b> - Dim: B 1900 x T 600 x H 850 mm, 37 kg <b>760,00 €</b></p> <p><b>AR22-1034</b> - Dim: B 2000 x T 600 x H 850 mm, 39 kg <b>806,00 €</b></p>	
	<p><b>Arbeitstische <b>ohne</b> Aufkantung <b>ohne</b> Bodenregal</b></p> <p><b>AR22-1052</b> - Dim: B 400 x T 700 x H 850 mm, 14 kg <b>555,00 €</b></p> <p><b>AR22-1053</b> - Dim: B 500 x T 700 x H 850 mm, 15 kg <b>577,00 €</b></p> <p><b>AR22-1054</b> - Dim: B 600 x T 700 x H 850 mm, 17 kg <b>600,00 €</b></p> <p><b>AR22-1055</b> - Dim: B 700 x T 700 x H 850 mm, 19 kg <b>622,00 €</b></p> <p><b>AR22-1056</b> - Dim: B 800 x T 700 x H 850 mm, 21 kg <b>645,00 €</b></p> <p><b>AR22-1057</b> - Dim: B 900 x T 700 x H 850 mm, 23 kg <b>669,00 €</b></p> <p><b>AR22-1058</b> - Dim: B 1000 x T 700 x H 850 mm, 25 kg <b>691,00 €</b></p> <p><b>AR22-1059</b> - Dim: B 1100 x T 700 x H 850 mm, 27 kg <b>714,00 €</b></p> <p><b>AR22-1060</b> - Dim: B 1200 x T 700 x H 850 mm, 29 kg <b>738,00 €</b></p> <p><b>AR22-1061</b> - Dim: B 1300 x T 700 x H 850 mm, 30 kg <b>760,00 €</b></p> <p><b>AR22-1062</b> - Dim: B 1400 x T 700 x H 850 mm, 32 kg <b>783,00 €</b></p> <p><b>AR22-1063</b> - Dim: B 1500 x T 700 x H 850 mm, 34 kg <b>806,00 €</b></p> <p><b>AR22-1064</b> - Dim: B 1600 x T 700 x H 850 mm, 36 kg <b>828,00 €</b></p> <p><b>AR22-1065</b> - Dim: B 1700 x T 700 x H 850 mm, 38 kg <b>852,00 €</b></p> <p><b>AR22-1066</b> - Dim: B 1800 x T 700 x H 850 mm, 40 kg <b>873,00 €</b></p> <p><b>AR22-1067</b> - Dim: B 1900 x T 700 x H 850 mm, 42 kg <b>896,00 €</b></p> <p><b>AR22-1068</b> - Dim: B 2000 x T 700 x H 850 mm, 44 kg <b>958,00 €</b></p>	



# Edelstahlmöbel

## Arbeitstische mit Aufkantung

	Artikel	Euro
<p>Arbeitsfläche und Unterkonstruktion Edelstahl Einseitig geschliffen Korn 320 Werkstoff 1.4301 / AISI 304.1.            Unterkonstruktion aus 40 mm Vierkantrrohr. Arbeitsplatte in schallgedämpfter Ausführung mit beschichteter Holzplatte verstärkt. Aufkantungshöhe 40 mm. Umlaufende vierseitige Tischverblendung, Rückseitige Installationsfreiheit 92 mm.            Vollverschweißte Unterkonstruktion. Höhenverstellbare Kunststoff - Fußsätze. Lichte Höhe Fußboden-Unterkante Bodenregal 130 mm. Lichte Höhe Oberkante Bodenregal-Unterkante Tischverblendung 590 mm,            durchgehend Geschweißt. <b>Option:</b> Fugenfreie Zusatzaufkantungen auf Anfrage gegen Aufpreis möglich,            Öffnung für Zuleitungen und Einbaugeräte auf Anfrage gegen Aufpreis möglich,            Abweichende Aufkantungshöhen auf Anfrage gegen Aufpreis möglich,            Arbeitstische nach Mass oder mit Tiefe 800 mm auf Anfrage</p>		
	<p><b>Arbeitstische mit Aufkantung mit Bodenregal</b></p> <p>AR22-0001 - Dim: B 400 x T 600 x H 850 mm, 14 kg</p> <p>AR22-0002 - Dim: B 500 x T 600 x H 850 mm, 16 kg</p> <p>AR22-0003 - Dim: B 600 x T 600 x H 850 mm, 18 kg</p> <p>AR22-0004 - Dim: B 700 x T 600 x H 850 mm, 20 kg</p> <p>AR22-0005 - Dim: B 800 x T 600 x H 850 mm, 22 kg</p> <p>AR22-0006 - Dim: B 900 x T 600 x H 850 mm, 24 kg</p> <p>AR22-0007 - Dim: B 1000 x T 600 x H 850 mm, 26 kg</p> <p>AR22-0008 - Dim: B 1100 x T 600 x H 850 mm, 28 kg</p> <p>AR22-0009 - Dim: B 1200 x T 600 x H 850 mm, 30 kg</p> <p>AR22-0010 - Dim: B 1300 x T 600 x H 850 mm, 33 kg</p> <p>AR22-0011 - Dim: B 1400 x T 600 x H 850 mm, 34 kg</p> <p>AR22-0012 - Dim: B 1500 x T 600 x H 850 mm, 37 kg</p> <p>AR22-0013 - Dim: B 1600 x T 600 x H 850 mm, 39 kg</p> <p>AR22-0014 - Dim: B 1700 x T 600 x H 850 mm, 41 kg</p> <p>AR22-0015 - Dim: B 1800 x T 600 x H 850 mm, 43 kg</p> <p>AR22-0016 - Dim: B 1900 x T 600 x H 850 mm, 45 kg</p> <p>AR22-0017 - Dim: B 2000 x T 600 x H 850 mm, 47 kg</p>	<p>514,00 €</p> <p>529,00 €</p> <p>536,00 €</p> <p>550,00 €</p> <p>565,00 €</p> <p>580,00 €</p> <p>594,00 €</p> <p>609,00 €</p> <p>622,00 €</p> <p>638,00 €</p> <p>651,00 €</p> <p>667,00 €</p> <p>681,00 €</p> <p>688,00 €</p> <p>702,00 €</p> <p>717,00 €</p> <p>753,00 €</p>
	<p><b>Arbeitstische mit Aufkantung mit Bodenregal</b></p> <p>AR22-0035 - Dim: B 400 x T 700 x H 850 mm, 15 kg</p> <p>AR22-0036 - Dim: B 500 x T 700 x H 850 mm, 18 kg</p> <p>AR22-0037 - Dim: B 600 x T 700 x H 850 mm, 20 kg</p> <p>AR22-0038 - Dim: B 700 x T 700 x H 850 mm, 22 kg</p> <p>AR22-0039 - Dim: B 800 x T 700 x H 850 mm, 25 kg</p> <p>AR22-0040 - Dim: B 900 x T 700 x H 850 mm, 27 kg</p> <p>AR22-0041 - Dim: B 1000 x T 700 x H 850 mm, 29 kg</p> <p>AR22-0042 - Dim: B 1100 x T 700 x H 850 mm, 32 kg</p> <p>AR22-0043 - Dim: B 1200 x T 700 x H 850 mm, 34 kg</p> <p>AR22-0044 - Dim: B 1300 x T 700 x H 850 mm, 36 kg</p> <p>AR22-0045 - Dim: B 1400 x T 700 x H 850 mm, 39 kg</p> <p>AR22-0046 - Dim: B 1500 x T 700 x H 850 mm, 41 kg</p> <p>AR22-0047 - Dim: B 1600 x T 700 x H 850 mm, 43 kg</p> <p>AR22-0048 - Dim: B 1700 x T 700 x H 850 mm, 46 kg</p> <p>AR22-0049 - Dim: B 1800 x T 700 x H 850 mm, 48 kg</p> <p>AR22-0050 - Dim: B 1900 x T 700 x H 850 mm, 52 kg</p> <p>AR22-0051 - Dim: B 2000 x T 700 x H 850 mm, 53 kg</p>	<p>529,00 €</p> <p>550,00 €</p> <p>572,00 €</p> <p>594,00 €</p> <p>615,00 €</p> <p>638,00 €</p> <p>651,00 €</p> <p>673,00 €</p> <p>696,00 €</p> <p>717,00 €</p> <p>739,00 €</p> <p>760,00 €</p> <p>775,00 €</p> <p>796,00 €</p> <p>818,00 €</p> <p>841,00 €</p> <p>891,00 €</p>



# Edelstahlmöbel

## Arbeitstische **ohne** Aufkantung

	Artikel	Euro	
<p>Arbeitsfläche und Unterkonstruktion Edelstahl Einseitig geschliffen Korn 320 Werkstoff 1.4301 / AISI 304.1. Unterkonstruktion aus 40 mm Vierkantrrohr. Arbeitsplatte in schallgedämpfter Ausführung mit beschichteter Holzplatte verstärkt. Umlaufende vierseitige Tischverblendung Rückseitige Installationsfreiheit 92 mm. Vollverschweißte Unterkonstruktion. Höhenverstellbare. Kunststoff - Fußsätze. Lichte Höhe Fußboden-Unterkante Bodenregal 130 mm Lichte Höhe Oberkante Bodenregal-Unterkante Tischverblendung 590 mm, <b>durchgehend Geschweißt.</b></p> <p><b>Option:</b> Öffnung für Zuleitungen und Einbaugeräte auf Anfrage gegen Aufpreis möglich, Arbeitstische nach Mass oder mit Tiefe 800 mm auf Anfrage</p>			
	<p><b>Arbeitstische <b>ohne</b> Aufkantung mit Bodenregal</b></p> <p><b>AR22-0018</b> - Dim: B 400 x T 600 x H 850 mm, 14 kg</p> <p><b>AR22-0019</b> - Dim: B 500 x T 600 x H 850 mm, 16 kg</p> <p><b>AR22-0020</b> - Dim: B 600 x T 600 x H 850 mm, 18 kg</p> <p><b>AR22-0021</b> - Dim: B 700 x T 600 x H 850 mm, 20 kg</p> <p><b>AR22-0022</b> - Dim: B 800 x T 600 x H 850 mm, 22 kg</p> <p><b>AR22-0023</b> - Dim: B 900 x T 600 x H 850 mm, 24 kg</p> <p><b>AR22-0024</b> - Dim: B 1000 x T 600 x H 850 mm, 26 kg</p> <p><b>AR22-0025</b> - Dim: B 1100 x T 600 x H 850 mm, 28 kg</p> <p><b>AR22-0026</b> - Dim: B 1200 x T 600 x H 850 mm, 30 kg</p> <p><b>AR22-0027</b> - Dim: B 1300 x T 600 x H 850 mm, 33 kg</p> <p><b>AR22-0028</b> - Dim: B 1400 x T 600 x H 850 mm, 34 kg</p> <p><b>AR22-0029</b> - Dim: B 1500 x T 600 x H 850 mm, 37 kg</p> <p><b>AR22-0030</b> - Dim: B 1600 x T 600 x H 850 mm, 39 kg</p> <p><b>AR22-0031</b> - Dim: B 1700 x T 600 x H 850 mm, 41 kg</p> <p><b>AR22-0032</b> - Dim: B 1800 x T 600 x H 850 mm, 43 kg</p> <p><b>AR22-0033</b> - Dim: B 1900 x T 600 x H 850 mm, 45 kg</p> <p><b>AR22-0034</b> - Dim: B 2000 x T 600 x H 850 mm, 47 kg</p>	<p><b>529,00 €</b></p> <p><b>543,00 €</b></p> <p><b>550,00 €</b></p> <p><b>572,00 €</b></p> <p><b>586,00 €</b></p> <p><b>601,00 €</b></p> <p><b>615,00 €</b></p> <p><b>631,00 €</b></p> <p><b>644,00 €</b></p> <p><b>660,00 €</b></p> <p><b>673,00 €</b></p> <p><b>688,00 €</b></p> <p><b>702,00 €</b></p> <p><b>717,00 €</b></p> <p><b>732,00 €</b></p> <p><b>746,00 €</b></p> <p><b>789,00 €</b></p>	
		<p><b>Arbeitstische <b>ohne</b> Aufkantung mit Bodenregal</b></p> <p><b>AR22-0052</b> - Dim: B 400 x T 700 x H 850 mm, 15 kg</p> <p><b>AR22-0053</b> - Dim: B 500 x T 700 x H 850 mm, 18 kg</p> <p><b>AR22-0054</b> - Dim: B 600 x T 700 x H 850 mm, 20 kg</p> <p><b>AR22-0055</b> - Dim: B 700 x T 700 x H 850 mm, 22 kg</p> <p><b>AR22-0056</b> - Dim: B 800 x T 700 x H 850 mm, 25 kg</p> <p><b>AR22-0057</b> - Dim: B 900 x T 700 x H 850 mm, 27 kg</p> <p><b>AR22-0058</b> - Dim: B 1000 x T 700 x H 850 mm, 29 kg</p> <p><b>AR22-0059</b> - Dim: B 1100 x T 700 x H 850 mm, 32 kg</p> <p><b>AR22-0060</b> - Dim: B 1200 x T 700 x H 850 mm, 34 kg</p> <p><b>AR22-0061</b> - Dim: B 1300 x T 700 x H 850 mm, 36 kg</p> <p><b>AR22-0062</b> - Dim: B 1400 x T 700 x H 850 mm, 39 kg</p> <p><b>AR22-0063</b> - Dim: B 1500 x T 700 x H 850 mm, 41 kg</p> <p><b>AR22-0064</b> - Dim: B 1600 x T 700 x H 850 mm, 43 kg</p> <p><b>AR22-0065</b> - Dim: B 1700 x T 700 x H 850 mm, 46 kg</p> <p><b>AR22-0066</b> - Dim: B 1800 x T 700 x H 850 mm, 48 kg</p> <p><b>AR22-0067</b> - Dim: B 1900 x T 700 x H 850 mm, 52 kg</p> <p><b>AR22-0068</b> - Dim: B 2000 x T 700 x H 850 mm, 53 kg</p>	<p><b>550,00 €</b></p> <p><b>572,00 €</b></p> <p><b>594,00 €</b></p> <p><b>615,00 €</b></p> <p><b>638,00 €</b></p> <p><b>660,00 €</b></p> <p><b>681,00 €</b></p> <p><b>702,00 €</b></p> <p><b>724,00 €</b></p> <p><b>746,00 €</b></p> <p><b>768,00 €</b></p> <p><b>789,00 €</b></p> <p><b>812,00 €</b></p> <p><b>834,00 €</b></p> <p><b>854,00 €</b></p> <p><b>876,00 €</b></p> <p><b>934,00 €</b></p>



# Edelstahlmöbel

## Arbeitstische mit Aufkantung

	Artikel	Euro
<p>Arbeitsfläche und Unterkonstruktion Edelstahl Einseitig geschliffen Korn 320 Werkstoff 1.4301 / AISI 304.1.            Unterkonstruktion aus 40 mm Vierkantrrohr. Arbeitsplatte in schallgedämpfter Ausführung mit beschichteter Holzplatte verstärkt. Aufkantungshöhe 40 mm, Umlaufende vierseitige Tischverblendung, Rückseitige Installationsfreiheit 92 mm. Vollverschweißte Unterkonstruktion. Höhenverstellbare Kunststoff - Fußsätze. Lichte Höhe Fußboden-Unterkante Bodenregal 130 mm, Lichte Fachhöhe 280 mm, <b>durchgehend Geschweißt.</b>  <b>Option:</b> Fugenfreie Zusatzaufkantungen auf Anfrage gegen Aufpreis möglich            Öffnung für Zuleitungen und Einbaugeräte auf Anfrage gegen Aufpreis möglich,            Abweichende Aufkantungshöhen auf Anfrage gegen Aufpreis möglich            Arbeitstische nach Mass oder mit Tiefe 800 mm auf Anfrage</p>		
	<p><b>Arbeitstische mit Aufkantung mit Grund- und Zwischenboden</b></p> <p>AR22-2001 - Dim: B 400 x T 600 x H 850 mm, 16 kg            AR22-2002 - Dim: B 500 x T 600 x H 850 mm, 19 kg            AR22-2003 - Dim: B 600 x T 600 x H 850 mm, 21 kg            AR22-2004 - Dim: B 700 x T 600 x H 850 mm, 23 kg            AR22-2005 - Dim: B 800 x T 600 x H 850 mm, 26 kg            AR22-2006 - Dim: B 900 x T 600 x H 850 mm, 29 kg            AR22-2007 - Dim: B 1000 x T 600 x H 850 mm, 31 kg            AR22-2008 - Dim: B 1100 x T 600 x H 850 mm, 34 kg            AR22-2009 - Dim: B 1200 x T 600 x H 850 mm, 36 kg            AR22-2010 - Dim: B 1300 x T 600 x H 850 mm, 39 kg            AR22-2011 - Dim: B 1400 x T 600 x H 850 mm, 41 kg            AR22-2012 - Dim: B 1500 x T 600 x H 850 mm, 44 kg            AR22-2013 - Dim: B 1600 x T 600 x H 850 mm, 46 kg            AR22-2014 - Dim: B 1700 x T 600 x H 850 mm, 49 kg            AR22-2015 - Dim: B 1800 x T 600 x H 850 mm, 51 kg            AR22-2016 - Dim: B 1900 x T 600 x H 850 mm, 54 kg            AR22-2017 - Dim: B 2000 x T 600 x H 850 mm, 56 kg</p>	<p>622,00 €            638,00 €            651,00 €            667,00 €            681,00 €            696,00 €            710,00 €            724,00 €            739,00 €            753,00 €            768,00 €            783,00 €            796,00 €            812,00 €            825,00 €            841,00 €            884,00 €</p>
	<p><b>Arbeitstische mit Aufkantung mit Grund- und Zwischenboden</b></p> <p>AR22-2035 - Dim: B 400 x T 700 x H 850 mm, 18 kg            AR22-2036 - Dim: B 500 x T 700 x H 850 mm, 21 kg            AR22-2037 - Dim: B 600 x T 700 x H 850 mm, 23 kg            AR22-2038 - Dim: B 700 x T 700 x H 850 mm, 26 kg            AR22-2039 - Dim: B 800 x T 700 x H 850 mm, 29 kg            AR22-2040 - Dim: B 900 x T 700 x H 850 mm, 32 kg            AR22-2041 - Dim: B 1000 x T 700 x H 850 mm, 35 kg            AR22-2042 - Dim: B 1100 x T 700 x H 850 mm, 38 kg            AR22-2043 - Dim: B 1200 x T 700 x H 850 mm, 41 kg            AR22-2044 - Dim: B 1300 x T 700 x H 850 mm, 43 kg            AR22-2045 - Dim: B 1400 x T 700 x H 850 mm, 46 kg            AR22-2046 - Dim: B 1500 x T 700 x H 850 mm, 49 kg            AR22-2047 - Dim: B 1600 x T 700 x H 850 mm, 52 kg            AR22-2048 - Dim: B 1700 x T 700 x H 850 mm, 55 kg            AR22-2049 - Dim: B 1800 x T 700 x H 850 mm, 58 kg            AR22-2050 - Dim: B 1900 x T 700 x H 850 mm, 61 kg            AR22-2051 - Dim: B 2000 x T 700 x H 850 mm, 63 kg</p>	<p>644,00 €            667,00 €            688,00 €            710,00 €            732,00 €            753,00 €            775,00 €            796,00 €            818,00 €            841,00 €            862,00 €            884,00 €            907,00 €            927,00 €            949,00 €            970,00 €            999,00 €</p>

# Edelstahlmöbel

## Arbeitstische **ohne** Aufkantung

	Artikel	Euro
<p>Arbeitsfläche und Unterkonstruktion Edelstahl Einseitig geschliffen Korn 320 Werkstoff 1.4301 / AISI 304.1.            Unterkonstruktion aus 40 mm Vierkanrohr. Arbeitsplatte in schalldämpfter Ausführung mit beschichteter Holzplatte verstärkt. Umlaufende vierseitige Tischverblendung Rückseitige Installationsfreiheit 92 mm. Vollverschweißte Unterkonstruktion. Höhenverstellbare Kunststoff - Fußensätze. Lichte Höhe Fußboden-Unterkante Bodenregal 130 mm Lichte Fachhöhe 280 mm, <b>durchgehend Geschweißt.</b>  <b>Option:</b> Öffnung für Zuleitungen und Einbaugeräte auf Anfrage gegen Aufpreis möglich,            Arbeitstische nach Mass oder mit Tiefe 800 mm auf Anfrage</p>		
	<p><b>Arbeitstische <u>ohne</u> Aufkantung mit Grund- und Zwischenboden</b></p>	
	<p>AR22-2018 - Dim: B 400 x T 600 x H 850 mm, 16 kg            AR22-2019 - Dim: B 500 x T 600 x H 850 mm, 19 kg            AR22-2020 - Dim: B 600 x T 600 x H 850 mm, 21 kg            AR22-2021 - Dim: B 700 x T 600 x H 850 mm, 23 kg            AR22-2022 - Dim: B 800 x T 600 x H 850 mm, 26 kg            AR22-2023 - Dim: B 900 x T 600 x H 850 mm, 29 kg            AR22-2024 - Dim: B 1000 x T 600 x H 850 mm, 31 kg            AR22-2025 - Dim: B 1100 x T 600 x H 850 mm, 34 kg            AR22-2026 - Dim: B 1200 x T 600 x H 850 mm, 36 kg            AR22-2027 - Dim: B 1300 x T 600 x H 850 mm, 39 kg            AR22-2028 - Dim: B 1400 x T 600 x H 850 mm, 41 kg            AR22-2029 - Dim: B 1500 x T 600 x H 850 mm, 44 kg            AR22-2030 - Dim: B 1600 x T 600 x H 850 mm, 46 kg            AR22-2031 - Dim: B 1700 x T 600 x H 850 mm, 49 kg            AR22-2032 - Dim: B 1800 x T 600 x H 850 mm, 51 kg            AR22-2033 - Dim: B 1900 x T 600 x H 850 mm, 54 kg            AR22-2034 - Dim: B 2000 x T 600 x H 850 mm, 56 kg</p>	<p><b>645,00 €</b>  <b>662,00 €</b>  <b>676,00 €</b>  <b>691,00 €</b>  <b>708,00 €</b>  <b>721,00 €</b>  <b>738,00 €</b>  <b>751,00 €</b>  <b>768,00 €</b>  <b>783,00 €</b>  <b>798,00 €</b>  <b>813,00 €</b>  <b>828,00 €</b>  <b>843,00 €</b>  <b>859,00 €</b>  <b>873,00 €</b>  <b>920,00 €</b></p>
	<p><b>Arbeitstische <u>ohne</u> Aufkantung mit Grund- und Zwischenboden</b></p>	
	<p>AR22-2052 - Dim: B 400 x T 700 x H 850 mm, 18 kg            AR22-2053 - Dim: B 500 x T 700 x H 850 mm, 21 kg            AR22-2054 - Dim: B 600 x T 700 x H 850 mm, 23 kg            AR22-2055 - Dim: B 700 x T 700 x H 850 mm, 26 kg            AR22-2056 - Dim: B 800 x T 700 x H 850 mm, 29 kg            AR22-2057 - Dim: B 900 x T 700 x H 850 mm, 32 kg            AR22-2058 - Dim: B 1000 x T 700 x H 850 mm, 35 kg            AR22-2059 - Dim: B 1100 x T 700 x H 850 mm, 38 kg            AR22-2060 - Dim: B 1200 x T 700 x H 850 mm, 41 kg            AR22-2061 - Dim: B 1300 x T 700 x H 850 mm, 43 kg            AR22-2062 - Dim: B 1400 x T 700 x H 850 mm, 46 kg            AR22-2063 - Dim: B 1500 x T 700 x H 850 mm, 49 kg            AR22-2064 - Dim: B 1600 x T 700 x H 850 mm, 52 kg            AR22-2065 - Dim: B 1700 x T 700 x H 850 mm, 55 kg            AR22-2066 - Dim: B 1800 x T 700 x H 850 mm, 58 kg            AR22-2067 - Dim: B 1900 x T 700 x H 850 mm, 61 kg            AR22-2068 - Dim: B 2000 x T 700 x H 850 mm, 63 kg</p>	<p><b>669,00 €</b>  <b>691,00 €</b>  <b>708,00 €</b>  <b>738,00 €</b>  <b>760,00 €</b>  <b>789,00 €</b>  <b>806,00 €</b>  <b>828,00 €</b>  <b>852,00 €</b>  <b>873,00 €</b>  <b>896,00 €</b>  <b>920,00 €</b>  <b>943,00 €</b>  <b>964,00 €</b>  <b>988,00 €</b>  <b>1.011,00 €</b>  <b>1.072,00 €</b></p>



# Edelstahlmöbel

## Arbeitsschränke mit Aufkantung

	Artikel	Euro		
<p>Arbeitsfläche und Unterkonstruktion Edelstahl AISI 201 in 0,8 mm Materialstärke, Aufkantung 100 mm, Arbeitsplatte in schallgedämpfter Ausführung mit beschichteter Holzplatte verstärkt. Mit ein Zwischenboden, Belstberkeit der Zwischenböden ca. 150 kg, bei gleichmäßiger Gewichtsverteilung, stabile Konstruktion, runde höhenverstellbare Füße, <b>mit Doppelwandigen Flügeltüren</b>, Griffleiste aus gefalzten Edelstahl.</p>				
	<p><b>ECO Arbeitsschrank mit Flügeltüren mit Aufkantung u. Zwischenbord</b></p> <p><b>AR22-0436</b> - Dim: B 600 x T 600 x H 850 - 950 mm mit 1 Flügeltür, Gewicht 22 kg <b>380,00 €</b></p> <p><b>AR22-0437</b> - Dim: B 700 x T 600 x H 850 - 950 mm mit 2 Flügeltüren, Gewicht 26 kg <b>405,00 €</b></p> <p><b>AR22-0438</b> - Dim: B 800 x T 600 x H 850 - 950 mm mit 2 Flügeltüren, Gewicht 30 kg <b>430,00 €</b></p> <p><b>AR22-0439</b> - Dim: B 600 x T 700 x H 850 - 950 mm mit 1 Flügeltür, Gewicht 27 kg <b>425,00 €</b></p> <p><b>AR22-0440</b> - Dim: B 700 x T 700 x H 850 - 950 mm mit 2 Flügeltüren, Gewicht 30 kg <b>445,00 €</b></p> <p><b>AR22-0441</b> - Dim: B 800 x T 700 x H 850 - 950 mm mit 2 Flügeltüren, Gewicht 34 kg <b>465,00 €</b></p>			
	<p>Arbeitsfläche und Unterkonstruktion Edelstahl Einseitig geschliffen Korn 320 Werkstoff 1.4301 / AISI 304.1, Unterkonstruktion aus 40 mm Vierkantröhr. Arbeitsplatte in schallgedämpfter Ausführung mit beschichteter Holzplatte verstärkt. Aufkantungshöhe 40 mm, Doppelwandige Türen, Kugelgelagerte Rollen, Griffleiste aus gefalzten Edelstahl. Rückseitige Installationsfreiheit 92 mm. Höhenverstellbare Kunststoff - Fußsätze. Lichte Höhe Fußboden-Unterkante Bodenregal 130 mm, Lichte Fachhöhe 270 mm, <b>durchgehend Geschweißt.</b></p>			
		<p><b>Arbeitsschrank mit Schiebetür mit Aufkantung u. Zwischenbord</b></p> <p><b>AR22-0069</b> - Dim: B 1000 x T 600 x H 850 mm, 48 kg <b>1.392,00 €</b></p> <p><b>AR22-0070</b> - Dim: B 1100 x T 600 x H 850 mm, 52 kg <b>1.416,00 €</b></p> <p><b>AR22-0071</b> - Dim: B 1200 x T 600 x H 850 mm, 56 kg <b>1.452,00 €</b></p> <p><b>AR22-0072</b> - Dim: B 1300 x T 600 x H 850 mm, 60 kg <b>1.482,00 €</b></p> <p><b>AR22-0073</b> - Dim: B 1400 x T 600 x H 850 mm, 64 kg <b>1.512,00 €</b></p> <p><b>AR22-0074</b> - Dim: B 1500 x T 600 x H 850 mm, 68 kg <b>1.542,00 €</b></p> <p><b>AR22-0075</b> - Dim: B 1600 x T 600 x H 850 mm, 72 kg <b>1.572,00 €</b></p> <p><b>AR22-0076</b> - Dim: B 1700 x T 600 x H 850 mm, 75 kg <b>1.764,00 €</b></p> <p><b>AR22-0077</b> - Dim: B 1800 x T 600 x H 850 mm, 79 kg <b>1.788,00 €</b></p> <p><b>AR22-0078</b> - Dim: B 1900 x T 600 x H 850 mm, 83 kg <b>1.824,00 €</b></p> <p><b>AR22-0079</b> - Dim: B 2000 x T 600 x H 850 mm, 87 kg <b>1.848,00 €</b></p>		
			<p><b>Arbeitsschrank mit Schiebetür mit Aufkantung u. Zwischenbord</b></p> <p><b>AR22-0080</b> - Dim: B 1000 x T 700 x H 850 mm, 53 kg <b>1.446,00 €</b></p> <p><b>AR22-0081</b> - Dim: B 1100 x T 700 x H 850 mm, 57 kg <b>1.470,00 €</b></p> <p><b>AR22-0082</b> - Dim: B 1200 x T 700 x H 850 mm, 61 kg <b>1.506,00 €</b></p> <p><b>AR22-0083</b> - Dim: B 1300 x T 700 x H 850 mm, 65 kg <b>1.530,00 €</b></p> <p><b>AR22-0084</b> - Dim: B 1400 x T 700 x H 850 mm, 70 kg <b>1.566,00 €</b></p> <p><b>AR22-0085</b> - Dim: B 1500 x T 700 x H 850 mm, 74 kg <b>1.590,00 €</b></p> <p><b>AR22-0086</b> - Dim: B 1600 x T 700 x H 850 mm, 78 kg <b>1.782,00 €</b></p> <p><b>AR22-0087</b> - Dim: B 1700 x T 700 x H 850 mm, 82 kg <b>1.818,00 €</b></p> <p><b>AR22-0088</b> - Dim: B 1800 x T 700 x H 850 mm, 87 kg <b>1.848,00 €</b></p> <p><b>AR22-0089</b> - Dim: B 1900 x T 700 x H 850 mm, 91 kg <b>1.878,00 €</b></p> <p><b>AR22-0090</b> - Dim: B 2000 x T 700 x H 850 mm, 95 kg <b>1.902,00 €</b></p>	





# Edelstahlmöbel

## Arbeitsschränke **ohne** Aufkantung

	Artikel	Euro
<p>Arbeitsfläche und Unterkonstruktion Edelstahl Einseitig geschliffen Korn 320 Werkstoff 1.4301 / AISI 304.1, Unterkonstruktion aus 40 mm Vierkantröhr. Arbeitsplatte in schalgedämpfter Ausführung mit beschichteter Holzplatte verstärkt. Aufkantungshöhe 40 mm, Doppelwandige Türen, Kugelgelagerte Rollen, Griffleiste aus gefalzten Edelstahl. Rückseitige Installationsfreiheit 92 mm. Höhenverstellbare Kunststoff - Fußeinsätze. Lichte Höhe Fußboden-Unterkante Bodenregal 130 mm Lichte Fachhöhe 270 mm, <b>durchgehend Geschweißt.</b></p> <p><b>Option:</b> Öffnung für Zuleitungen und Einbaugeräte auf Anfrage gegen Aufpreis möglich, Arbeitstische nach Mass oder mit Tiefe 800 mm auf Anfrage</p>		
	<p><b>Arbeitsschrank mit Schiebetür ohne Aufkantung mit Zwischenbord</b></p>	
	AR22-0091 - Dim: B 1000 x T 600 x H 850 mm, 48 kg	<b>1.446,00 €</b>
	AR22-0092 - Dim: B 1100 x T 600 x H 850 mm, 52 kg	<b>1.470,00 €</b>
	AR22-0093 - Dim: B 1200 x T 600 x H 850 mm, 56 kg	<b>1.506,00 €</b>
	AR22-0094 - Dim: B 1300 x T 600 x H 850 mm, 60 kg	<b>1.542,00 €</b>
	AR22-0095 - Dim: B 1400 x T 600 x H 850 mm, 64 kg	<b>1.572,00 €</b>
	AR22-0096 - Dim: B 1500 x T 600 x H 850 mm, 68 kg	<b>1.602,00 €</b>
	AR22-0097 - Dim: B 1600 x T 600 x H 850 mm, 72 kg	<b>1.632,00 €</b>
	AR22-0098 - Dim: B 1700 x T 600 x H 850 mm, 75 kg	<b>1.836,00 €</b>
	AR22-0099 - Dim: B 1800 x T 600 x H 850 mm, 79 kg	<b>1.860,00 €</b>
	AR22-0100 - Dim: B 1900 x T 600 x H 850 mm, 83 kg	<b>1.896,00 €</b>
AR22-0101 - Dim: B 2000 x T 600 x H 850 mm, 87 kg	<b>1.926,00 €</b>	
	<p><b>Arbeitsschrank mit Schiebetür ohne Aufkantung mit Zwischenbord</b></p>	
	AR22-0102 - Dim: B 1000 x T 700 x H 850 mm, 53 kg	<b>1.494,00 €</b>
	AR22-0103 - Dim: B 1100 x T 700 x H 850 mm, 57 kg	<b>1.530,00 €</b>
	AR22-0104 - Dim: B 1200 x T 700 x H 850 mm, 61 kg	<b>1.560,00 €</b>
	AR22-0105 - Dim: B 1300 x T 700 x H 850 mm, 65 kg	<b>1.590,00 €</b>
	AR22-0106 - Dim: B 1400 x T 700 x H 850 mm, 70 kg	<b>1.632,00 €</b>
	AR22-0107 - Dim: B 1500 x T 700 x H 850 mm, 74 kg	<b>1.728,00 €</b>
	AR22-0108 - Dim: B 1600 x T 700 x H 850 mm, 78 kg	<b>1.824,00 €</b>
	AR22-0109 - Dim: B 1700 x T 700 x H 850 mm, 82 kg	<b>1.884,00 €</b>
	AR22-0110 - Dim: B 1800 x T 700 x H 850 mm, 87 kg	<b>1.920,00 €</b>
	AR22-0111 - Dim: B 1900 x T 700 x H 850 mm, 91 kg	<b>1.956,00 €</b>
	AR22-0112 - Dim: B 2000 x T 700 x H 850 mm, 95 kg	<b>1.992,00 €</b>

# Edelstahlmöbel

## ECO Arbeitsschränke

	Artikel	Euro
<p>Arbeitsschrank aus AISI 201, Materialstärke 0,8 mm, mit Holzplatte verstärkte Arbeitsfläche, Stabile Konstruktion, ein Zwischenboden ermöglicht hohe Lagerkapazität, Runde höhenverstellbare Füße ermöglichen die Einstellung einer optimalen Arbeitshöhe, besonders leicht zu reinigen, <b>doppelwandige Aufkantung 100mm, doppelwandige Türen</b>, (Flügeltür bei 600mm, 800mm Breite, Schiebetür ab 100mm Breite). Arbeitstische sind genietet.</p>		
	<p><b>ECO Arbeitsschrank mit Schiebetür mit Aufkantung u. Zwischenbord</b></p> <p>AR22-4069 - Dim: B 1000 x T 600 x H 850 mm, 42 kg <b>585,00 €</b>            AR22-4071 - Dim: B 1200 x T 600 x H 850 mm, 47 kg <b>605,00 €</b>            AR22-4073 - Dim: B 1400 x T 600 x H 850 mm, 55 kg <b>645,00 €</b>            AR22-4074 - Dim: B 1500 x T 600 x H 850 mm, 59 kg <b>660,00 €</b>            AR22-4075 - Dim: B 1600 x T 600 x H 850 mm, 62 kg <b>705,00 €</b>            AR22-4077 - Dim: B 1800 x T 600 x H 850 mm, 85 kg <b>760,00 €</b>            AR22-4079 - Dim: B 2000 x T 600 x H 850 mm, 101 kg <b>900,00 €</b></p>	
	<p><b>ECO Arbeitsschrank mit Schiebetür mit Aufkantung u. Zwischenbord</b></p> <p>AR22-4080 - Dim: B 1000 x T 700 x H 850 mm, 44 kg <b>635,00 €</b>            AR22-4082 - Dim: B 1200 x T 700 x H 850 mm, 48 kg <b>650,00 €</b>            AR22-4084 - Dim: B 1400 x T 700 x H 850 mm, 57 kg <b>690,00 €</b>            AR22-4085 - Dim: B 1500 x T 700 x H 850 mm, 60 kg <b>705,00 €</b>            AR22-4086 - Dim: B 1600 x T 700 x H 850 mm, 65 kg <b>750,00 €</b>            AR22-4088 - Dim: B 1800 x T 700 x H 850 mm, 87 kg <b>810,00 €</b>            AR22-4090 - Dim: B 2000 x T 700 x H 850 mm, 105 kg <b>950,00 €</b></p>	
	<p><b>ECO Arbeitsschrank mit Schiebetür ohne Aufkantung mit Zwischenbord</b></p> <p>AR22-4091 - Dim: B 1000 x T 600 x H 850 mm, 40 kg <b>575,00 €</b>            AR22-4093 - Dim: B 1200 x T 600 x H 850 mm, 45 kg <b>610,00 €</b>            AR22-4095 - Dim: B 1400 x T 600 x H 850 mm, 53 kg <b>620,00 €</b>            AR22-4096 - Dim: B 1500 x T 600 x H 850 mm, 57 kg <b>630,00 €</b>            AR22-4097 - Dim: B 1600 x T 600 x H 850 mm, 60 kg <b>680,00 €</b>            AR22-4099 - Dim: B 1800 x T 600 x H 850 mm, 80 kg <b>725,00 €</b>            AR22-4101 - Dim: B 2000 x T 600 x H 850 mm, 98 kg <b>990,00 €</b></p>	
	<p><b>ECO Arbeitsschrank mit Schiebetür ohne Aufkantung mit Zwischenbord</b></p> <p>AR22-4102 - Dim: B 1000 x T 700 x H 850 mm, 42 kg <b>615,00 €</b>            AR22-4104 - Dim: B 1200 x T 700 x H 850 mm, 46 kg <b>630,00 €</b>            AR22-4106 - Dim: B 1400 x T 700 x H 850 mm, 55 kg <b>665,00 €</b>            AR22-4107 - Dim: B 1500 x T 700 x H 850 mm, 58 kg <b>680,00 €</b>            AR22-4108 - Dim: B 1600 x T 700 x H 850 mm, 62 kg <b>725,00 €</b>            AR22-4110 - Dim: B 1800 x T 700 x H 850 mm, 82 kg <b>770,00 €</b>            AR22-4112 - Dim: B 2000 x T 700 x H 850 mm, 100 kg <b>905,00 €</b></p>	



# Edelstahlmöbel

## Arbeitsschränke mit Schiebetür



	Artikel	Euro
<p>Arbeitsfläche und Unterkonstruktion Edelstahl Einseitig geschliffen Korn 320 Werkstoff 1.4301 / AISI 304.1, Unterkonstruktion aus 40 mm Vierkantröhr. Arbeitsplatte in schalldämpfter Ausführung mit beschichteter Holzplatte verstärkt. Schubladengröße passend zu GN-Behälter 1/1            Doppelwandige Türen, Kugelgelagerte Rollen, Griffleiste aus gefalzten Edelstahl.            Rückseitige Installationsfreiheit 92 mm. Höhenverstellbare Kunststoff - Fußsätze.            Lichte Fachhöhe 270 mm. Schubladen passend zu GN Behälter 1/1, <b>durchgehend Geschweißt.</b></p> <p><b>Option:</b> Fugenfreie Zusatzaufkantungen auf Anfrage gegen Aufpreis möglich            Öffnung für Zuleitungen und Einbaugeräte auf Anfrage gegen Aufpreis möglich,            Abweichende Aufkantungshöhen auf Anfrage gegen Aufpreis möglich            Arbeitstische mit Schiebetüren nach Mass oder mit Tiefe 800 mm auf Anfrage</p>		
	<p><b>Arbeitsschrank mit Schiebetür mit Aufkantung u. Schubladenblock links</b></p>	
	AR22-0117 - Dim B 1400 x T 600 x H 850 mm, 84 kg	<b>2.078,00 €</b>
	AR22-0118 - Dim B 1500 x T 600 x H 850 mm, 88 kg	<b>2.170,00 €</b>
	AR22-0119 - Dim B 1600 x T 600 x H 850 mm, 91 kg	<b>2.210,00 €</b>
	AR22-0120 - Dim B 1700 x T 600 x H 850 mm, 95 kg	<b>2.250,00 €</b>
	AR22-0121 - Dim B 1800 x T 600 x H 850 mm, 100 kg	<b>2.289,00 €</b>
	AR22-0122 - Dim B 1900 x T 600 x H 850 mm, 103 kg	<b>2.329,00 €</b>
	AR22-0123 - Dim B 2000 x T 600 x H 850 mm, 107 kg	<b>2.362,00 €</b>
	AR22-0124 - Dim B 1400 x T 700 x H 850 mm, 90 kg	<b>2.114,00 €</b>
	AR22-0125 - Dim B 1500 x T 700 x H 850 mm, 95 kg	<b>2.210,00 €</b>
	AR22-0126 - Dim B 1600 x T 700 x H 850 mm, 98 kg	<b>2.250,00 €</b>
	AR22-0127 - Dim B 1700 x T 700 x H 850 mm, 103 kg	<b>2.283,00 €</b>
	AR22-0128 - Dim B 1800 x T 700 x H 850 mm, 107 kg	<b>2.323,00 €</b>
	AR22-0129 - Dim B 1900 x T 700 x H 850 mm, 111 kg	<b>2.362,00 €</b>
AR22-0130 - Dim B 2000 x T 700 x H 850 mm, 115 kg	<b>2.402,00 €</b>	
	<p><b>Arbeitsschrank mit Schiebetür mit Aufkantung u. Schubladenblock rechts</b></p>	
	AR22-0131 - Dim B 1400 x T 600 x H 850 mm, 84 kg	<b>2.078,00 €</b>
	AR22-0132 - Dim B 1500 x T 600 x H 850 mm, 88 kg	<b>2.170,00 €</b>
	AR22-0133 - Dim B 1600 x T 600 x H 850 mm, 91 kg	<b>2.210,00 €</b>
	AR22-0134 - Dim B 1700 x T 600 x H 850 mm, 95 kg	<b>2.250,00 €</b>
	AR22-0135 - Dim B 1800 x T 600 x H 850 mm, 100 kg	<b>2.289,00 €</b>
	AR22-0136 - Dim B 1900 x T 600 x H 850 mm, 103 kg	<b>2.329,00 €</b>
	AR22-0137 - Dim B 2000 x T 600 x H 850 mm, 107 kg	<b>2.362,00 €</b>
	AR22-0138 - Dim B 1400 x T 700 x H 850 mm, 90 kg	<b>2.114,00 €</b>
	AR22-0139 - Dim B 1500 x T 700 x H 850 mm, 95 kg	<b>2.210,00 €</b>
	AR22-0140 - Dim B 1600 x T 700 x H 850 mm, 98 kg	<b>2.250,00 €</b>
	AR22-0141 - Dim B 1700 x T 700 x H 850 mm, 103 kg	<b>2.283,00 €</b>
	AR22-0142 - Dim B 1800 x T 700 x H 850 mm, 107 kg	<b>2.323,00 €</b>
	AR22-0143 - Dim B 1900 x T 700 x H 850 mm, 111 kg	<b>2.362,00 €</b>
AR22-0144 - Dim B 2000 x T 700 x H 850 mm, 115 kg	<b>2.402,00 €</b>	

# Edelstahlmöbel

## ECO Arbeitsschränke mit Schiebetür



	Artikel	Euro
<p>Arbeitsschrank aus AISI 201, Materialstärke 0,8 mm. Arbeitsplatte in schallgedämpfter Ausführung mit beschichteter Holzplatte verstärkt. Stabile Konstruktion, ein Zwischenboden ermöglicht hohe Lagerkapazität, Runde höhenverstellbare Füße ermöglichen die Einstellung einer optimalen Arbeitshöhe, besonders leicht zu reinigen, doppelwandige Aufkantung 100mm, <b>doppelwandige Türen</b>, Korpus bei Lieferung nicht vollständig montiert, Füße rund, höhenverstellbar bei Lieferung nicht montiert</p>		
	<p><b>Arbeitsschrank ECO mit Schiebetür mit Aufkantung u. Schubladenblock links</b></p>	
	<p><b>AR22-4124</b> - Dim B 1400 x T 700 x H 850 mm, 90 kg</p>	<p><b>980,00 €</b></p>
	<p><b>AR22-4126</b> - Dim B 1600 x T 700 x H 850 mm, 105 kg auf Anfrage ohne Aufkantung für gleichen Preis</p>	<p><b>1.090,00 €</b></p>
	<p><b>AR22-4128</b> - Dim B 1800 x T 700 x H 850 mm, 115 kg</p>	<p><b>1.180,00 €</b></p>
	<p><b>AR22-4130</b> - Dim B 2000 x T 700 x H 850 mm, 120 kg auf Anfrage ohne Aufkantung für gleichen Preis</p>	<p><b>1.270,00 €</b></p>
<p>Arbeitsschrank aus AISI 201, Materialstärke 0,8 mm. Arbeitsplatte in schallgedämpfter Ausführung mit beschichteter Holzplatte verstärkt. Stabile Konstruktion, ein Zwischenboden ermöglicht hohe Lagerkapazität, Runde höhenverstellbare Füße ermöglichen die Einstellung einer optimalen Arbeitshöhe, besonders leicht zu reinigen, doppelwandige Aufkantung 100mm, <b>doppelwandige Türen</b>, Korpus bei Lieferung nicht vollständig montiert, Füße rund, höhenverstellbar bei Lieferung nicht montiert</p>		
	<p><b>Arbeitsschrank ECO mit Schiebetür mit Aufkantung u. Schubladenblock rechts</b></p>	
	<p><b>AR22-4138</b> - Dim B 1400 x T 700 x H 850 mm, 90 kg</p>	<p><b>980,00 €</b></p>
	<p><b>AR22-4140</b> - Dim B 1600 x T 700 x H 850 mm, 105 kg auf Anfrage ohne Aufkantung für gleichen Preis</p>	<p><b>1.090,00 €</b></p>
	<p><b>AR22-4142</b> - Dim B 1800 x T 700 x H 850 mm, 115 kg</p>	<p><b>1.180,00 €</b></p>
	<p><b>AR22-4144</b> - Dim B 2000 x T 700 x H 850 mm, 120 kg auf Anfrage ohne Aufkantung für gleichen Preis</p>	<p><b>1.270,00 €</b></p>

# Arbeitsschränke mit Schiebetür

	Artikel	Euro
<p>Arbeitsfläche und Unterkonstruktion Edelstahl Einseitig geschliffen Korn 320 Werkstoff 1.4301 / AISI 304.1, Unterkonstruktion aus 40 mm Vierkanrohr. Arbeitsplatte in schallgedämpfter Ausführung mit beschichteter Holzplatte verstärkt. Schubladengröße passend zu GN-Behälter 1/1                  Doppelwandige Türen, Kugelgelagerte Rollen, Griffleiste aus gefalzten Edelstahl.                  Rückseitige Installationsfreiheit 92 mm. Höhenverstellbare Kunststoff - Fußsätze, <b>durchgehend Geschweißt</b>.                  Lichte Höhe Fußboden-Unterkante Bodenregal 130 mm, Lichte Fachhöhe 270 mm, Lichte Fachhöhe 270 mm</p> <p><b>Option:</b> Öffnung für Zuleitungen und Einbaugeräte auf Anfrage gegen Aufpreis möglich, Arbeitstische nach Mass oder mit Tiefe 800 mm auf Anfrage</p>		
	<p><b>Arbeitsschrank mit Schiebetür ohne Aufkantung u. Schubladenblock links</b></p>	
	AR22-1117 - Dim B 1400 x T 600 x H 850 mm, 84 kg	<b>2.164,00 €</b>
	AR22-1118 - Dim B 1500 x T 600 x H 850 mm, 88 kg	<b>2.270,00 €</b>
	AR22-1119 - Dim B 1600 x T 600 x H 850 mm, 91 kg	<b>2.302,00 €</b>
	AR22-1120 - Dim B 1700 x T 600 x H 850 mm, 95 kg	<b>2.349,00 €</b>
	AR22-1121 - Dim B 1800 x T 600 x H 850 mm, 100 kg	<b>2.389,00 €</b>
	AR22-1122 - Dim B 1900 x T 600 x H 850 mm, 103 kg	<b>2.434,00 €</b>
	AR22-1123 - Dim B 2000 x T 600 x H 850 mm, 107 kg	<b>2.468,00 €</b>
	AR22-1124 - Dim B 1400 x T 700 x H 850 mm, 90 kg	<b>2.204,00 €</b>
	AR22-1125 - Dim B 1500 x T 700 x H 850 mm, 95 kg	<b>2.310,00 €</b>
	AR22-1126 - Dim B 1600 x T 700 x H 850 mm, 98 kg	<b>2.349,00 €</b>
	AR22-1127 - Dim B 1700 x T 700 x H 850 mm, 103 kg	<b>2.389,00 €</b>
	AR22-1128 - Dim B 1800 x T 700 x H 850 mm, 107 kg	<b>2.428,00 €</b>
	AR22-1129 - Dim B 1900 x T 700 x H 850 mm, 111 kg	<b>2.468,00 €</b>
AR22-1130 - Dim B 2000 x T 700 x H 850 mm, 115 kg	<b>2.514,00 €</b>	
	<p><b>Arbeitsschrank mit Schiebetür ohne Aufkantung u. Schubladenblock rechts</b></p>	
	AR22-1131 - Dim B 1400 x T 600 x H 850 mm, 84 kg	<b>2.164,00 €</b>
	AR22-1132 - Dim B 1500 x T 600 x H 850 mm, 88 kg	<b>2.270,00 €</b>
	AR22-1133 - Dim B 1600 x T 600 x H 850 mm, 91 kg	<b>2.302,00 €</b>
	AR22-1134 - Dim B 1700 x T 600 x H 850 mm, 95 kg	<b>2.349,00 €</b>
	AR22-1135 - Dim B 1800 x T 600 x H 850 mm, 100 kg	<b>2.389,00 €</b>
	AR22-1136 - Dim B 1900 x T 600 x H 850 mm, 103 kg	<b>2.434,00 €</b>
	AR22-1137 - Dim B 2000 x T 600 x H 850 mm, 107 kg	<b>2.468,00 €</b>
	AR22-1138 - Dim B 1400 x T 700 x H 850 mm, 90 kg	<b>2.204,00 €</b>
	AR22-1139 - Dim B 1500 x T 700 x H 850 mm, 95 kg	<b>2.310,00 €</b>
	AR22-1140 - Dim B 1600 x T 700 x H 850 mm, 98 kg	<b>2.349,00 €</b>
	AR22-1141 - Dim B 1700 x T 700 x H 850 mm, 103 kg	<b>2.389,00 €</b>
	AR22-1142 - Dim B 1800 x T 700 x H 850 mm, 107 kg	<b>2.428,00 €</b>
	AR22-1143 - Dim B 1900 x T 700 x H 850 mm, 111 kg	<b>2.468,00 €</b>
AR22-1144 - Dim B 2000 x T 700 x H 850 mm, 115 kg	<b>2.514,00 €</b>	

# Edelstahlmöbel

## Arbeitsschränke

	Artikel	Euro	
<p>Unterkonstruktion aus 40 mm Vierkantröhr. Arbeitsplatte in schalgedämpfter Ausführung mit beschichteter Holzplatte verstärkt. Aufkantungshöhe 40 mm, Schubladengröße passend zu Gn-Behälter 1/1, Doppelwandige Türen, Kugelgelagerte Rollen, Griffleiste aus gefalzten Edelstahl. Rückseitige Installationsfreiheit 92 mm. Höhenverstellbare Kunststoff - Fußeinsätze. Lichte Höhe Fußboden-Unterkante Bodenregal 130 mm, Lichte Fachhöhe 270 mm <b>durchgehend Geschweißt.</b></p> <p><b>Option:</b> Fugenfreie Zusatzaufkantungen auf Anfrage gegen Aufpreis möglich            Öffnung für Zuleitungen und Einbaugeräte auf Anfrage gegen Aufpreis möglich,            Abweichende Aufkantungshöhen auf Anfrage gegen Aufpreis möglich            Arbeitsschränke nach Mass oder mit Tiefe 800 mm auf Anfrage</p>			
	<p><b>Arbeitsschrank 600</b>  <b>mit Aufkantung u. Zwischenbord</b></p>		
	AR22-0145 - Dim.: B 1000 x T 600 x H 850 mm, 39 kg	<b>1.094,00 €</b>	
	AR22-0146 - Dim.: B 1100 x T 600 x H 850 mm, 42 kg	<b>1.144,00 €</b>	
	AR22-0147 - Dim.: B 1200 x T 600 x H 850 mm, 44 kg	<b>1.224,00 €</b>	
	AR22-0148 - Dim.: B 1300 x T 600 x H 850 mm, 47 kg	<b>1.310,00 €</b>	
	AR22-0149 - Dim.: B 1400 x T 600 x H 850 mm, 50 kg	<b>1.360,00 €</b>	
	AR22-0150 - Dim.: B 1500 x T 600 x H 850 mm, 53 kg	<b>1.411,00 €</b>	
	AR22-0151 - Dim.: B 1600 x T 600 x H 850 mm, 56 kg	<b>1.440,00 €</b>	
	AR22-0152 - Dim.: B 1700 x T 600 x H 850 mm, 59 kg	<b>1.461,00 €</b>	
	AR22-0153 - Dim.: B 1800 x T 600 x H 850 mm, 62 kg	<b>1.540,00 €</b>	
	AR22-0154 - Dim.: B 1900 x T 600 x H 850 mm, 65 kg	<b>1.627,00 €</b>	
	AR22-0155 - Dim.: B 2000 x T 600 x H 850 mm, 68 kg	<b>1.713,00 €</b>	
	<p style="text-align: center;">+</p> 	<p><b>Arbeitsschrank 700</b>  <b>mit Aufkantung u. Zwischenbord</b></p>	
		AR22-0156 - Dim.: B 1000 x T 700 x H 850 mm, 43 kg	<b>1.144,00 €</b>
AR22-0157 - Dim.: B 1100 x T 700 x H 850 mm, 46 kg		<b>1.288,00 €</b>	
AR22-0158 - Dim.: B 1200 x T 700 x H 850 mm, 50 kg		<b>1.353,00 €</b>	
AR22-0159 - Dim.: B 1300 x T 700 x H 850 mm, 53 kg		<b>1.411,00 €</b>	
AR22-0160 - Dim.: B 1400 x T 700 x H 850 mm, 56 kg		<b>1.440,00 €</b>	
AR22-0161 - Dim.: B 1500 x T 700 x H 850 mm, 60 kg		<b>1.454,00 €</b>	
AR22-0162 - Dim.: B 1600 x T 700 x H 850 mm, 63 kg		<b>1.483,00 €</b>	
AR22-0163 - Dim.: B 1700 x T 700 x H 850 mm, 66 kg		<b>1.497,00 €</b>	
AR22-0164 - Dim.: B 1800 x T 700 x H 850 mm, 69 kg		<b>1.591,00 €</b>	
AR22-0165 - Dim.: B 1900 x T 700 x H 850 mm, 73 kg	<b>1.684,00 €</b>		
AR22-0166 - Dim.: B 2000 x T 700 x H 850 mm, 76 kg	<b>1.785,00 €</b>		

# Edelstahlmöbel

## Arbeitsschränke

	Artikel	Euro
<p>Arbeitsfläche und Unterkonstruktion Edelstahl Einseitig geschliffen Korn 320 Werkstoff 1.4301 / AISI 304.1, Unterkonstruktion aus 40 mm Vierkantrrohr. Arbeitsplatte in schalldämpfter Ausführung mit beschichteter Holzplatte verstärkt. Schubladengröße passend zu GN-Behälter 1/1. Rückseitige Installationsfreiheit 92 mm. Höhenverstellbare Kunststoff - Fußsätze. Lichte Höhe Fußboden-Unterkante Bodenregal 130 mm, Lichte Fachhöhe 270 mm, <b>durchgehend Geschweißt.</b></p> <p><b>Option:</b> Öffnung für Zuleitungen und Einbaugeräte auf Anfrage gegen Aufpreis möglich, Arbeitstische nach Mass oder mit Tiefe 800 mm auf Anfrage</p>		
	<p><b>Arbeitsschrank</b> <b>ohne Aufkantung mit Zwischenbord</b></p> <p>AR22-0167 - Dim: B 1000 x T 600 x H 850 mm, 39 kg AR22-0168 - Dim: B 1100 x T 600 x H 850 mm, 42 kg AR22-0169 - Dim: B 1200 x T 600 x H 850 mm, 44 kg AR22-0170 - Dim: B 1300 x T 600 x H 850 mm, 47 kg AR22-0171 - Dim: B 1400 x T 600 x H 850 mm, 50 kg AR22-0172 - Dim: B 1500 x T 600 x H 850 mm, 53 kg AR22-0173 - Dim: B 1600 x T 600 x H 850 mm, 56 kg AR22-0174 - Dim: B 1700 x T 600 x H 850 mm, 59 kg AR22-0175 - Dim: B 1800 x T 600 x H 850 mm, 62 kg AR22-0176 - Dim: B 1900 x T 600 x H 850 mm, 65 kg AR22-0177 - Dim: B 2000 x T 600 x H 850 mm, 68 kg</p> <p>AR22-0178 - Dim: B 1000 x T 700 x H 850 mm, 43 kg AR22-0179 - Dim: B 1100 x T 700 x H 850 mm, 46 kg AR22-0180 - Dim: B 1200 x T 700 x H 850 mm, 50 kg AR22-0181 - Dim: B 1300 x T 700 x H 850 mm, 53 kg AR22-0182 - Dim: B 1400 x T 700 x H 850 mm, 56 kg AR22-0183 - Dim: B 1500 x T 700 x H 850 mm, 60 kg AR22-0184 - Dim: B 1600 x T 700 x H 850 mm, 63 kg AR22-0185 - Dim: B 1700 x T 700 x H 850 mm, 66 kg AR22-0186 - Dim: B 1800 x T 700 x H 850 mm, 69 kg AR22-0187 - Dim: B 1900 x T 700 x H 850 mm, 73 kg AR22-0188 - Dim: B 2000 x T 700 x H 850 mm, 76 kg</p>	<p><b>1.137,00 €</b> <b>1.188,00 €</b> <b>1.274,00 €</b> <b>1.360,00 €</b> <b>1.418,00 €</b> <b>1.468,00 €</b> <b>1.497,00 €</b> <b>1.526,00 €</b> <b>1.612,00 €</b> <b>1.684,00 €</b> <b>1.785,00 €</b></p> <p><b>1.188,00 €</b> <b>1.339,00 €</b> <b>1.404,00 €</b> <b>1.468,00 €</b> <b>1.497,00 €</b> <b>1.512,00 €</b> <b>1.555,00 €</b> <b>1.612,00 €</b> <b>1.670,00 €</b> <b>1.764,00 €</b> <b>1.857,00 €</b></p>
	<p><b>ECO Schubladenblock mit 3 Schubladen mit Aufkantung</b></p> <p>AR22-0584 - Dim: B 500 x T 600 x H 850 mm, 44 kg AR22-0585 - Dim.: B 500 x T 700 x H 850 mm, 49 kg</p> <p><b>ohne Aufkantung</b></p> <p>AR22-0586 - Dim.: B 500 x T 600 x H 850 mm, 39 kg AR22-0587 - Dim.: B 500 x T 700 x H 850 mm, 45 kg</p> <p><b>Schubladenblock mit 3 Schubladen mit Aufkantung</b></p> <p>AR22-0113 - Dim.: B 400 x T 600 x H 850 mm, 48 kg AR22-0114 - Dim.: B 400 x T 700 x H 850 mm, 49 kg</p> <p><b>ohne Aufkantung</b></p> <p>AR22-0115 - Dim.: B 400 x T 600 x H 850 mm, 48 kg AR22-0116 - Dim.: B 400 x T 700 x H 850 mm, 49 kg</p>	<p><b>970,00 €</b> <b>1.040,00 €</b></p> <p><b>940,00 €</b> <b>1.010,00 €</b></p> <p><b>1.173,00 €</b> <b>1.188,00 €</b></p> <p><b>1.173,00 €</b> <b>1.188,00 €</b></p>



# Edelstahlmöbel

## Einbau Artikel für Edelstahlmöbel

	Artikel	Euro
	<b>Einbau Schubladenblock 600 mit 2 x 1/2 Schubladen</b> <b>Artikel: AR22-1584</b> Dim.: B 400 x T 560 x H 555 mm, Gewicht: 20 kg	490,00 €
	<b>Einbau Schubladenblock 700 mit 2 x 1/2 Schubladen</b> <b>Artikel: AR22-1585</b> Dim.: B 400 x T 660 x H 555 mm, Gewicht: 22 kg	520,00 €
	<b>Einbau Schubladenblock 600 mit 3 x 1/3 Schubladen</b> <b>Artikel: AR22-1113</b> Dim.: B 400 x T 560 x H 555 mm, Gewicht: 25 kg	560,00 €
	<b>Einbau Schubladenblock 700 mit 3 x 1/3 Schubladen</b> <b>Artikel: AR22-1114</b> Dim.: B 400 x T 660 x H 555 mm, Gewicht: 27 kg	600,00 €
	<b>Einbau Müllklappe 600</b> <b>Artikel: AR22-1115</b> Dim.: B 400 x T 560 x H 555 mm, Gewicht: 15 kg	370,00 €
	<b>Einbau Müllklappe 700</b> <b>Artikel: AR22-1116</b> Dim.: B 400 x T 660 x H 555 mm, Gewicht: 17 kg	400,00 €
	<b>Einschweissen von Einbau Artikel in Arbeitstisch mit Bodenregal</b> <b>Artikel: AR22-1856</b> von AR22-1584, AR22-1585, AR22-1113 AR22-1114, AR22-1115, AR22-1116  <b>Einschweissen von Einbau Artikel in alle sonstigen Edelstahlmöbel</b> <b>Artikel: AR22-1857</b> von AR22-1584, AR22-1585, AR22-1113 AR22-1114, AR22-1115, AR22-1116	170,00 €  auf Anfrage





# Edelstahlmöbel

## Arbeitsschränke als Eckmodul mit Aufkantung

	Artikel	Euro
<p>Arbeitsfläche und Unterkonstruktion Edelstahl Einseitig geschliffen Korn 320 Werkstoff 1.4301 / AISI 304.1. Unterkonstruktion aus 40 mm Vierkantröhr. Arbeitsplatte in schallgedämpfter Ausführung mit beschichteter Holzplatte verstärkt. Aufkantungshöhe 40 mm. Umlaufende vierseitige Tischverblendung, Rückseitige Installationsfreiheit 92 mm. Höhenverstellbare Kunststoff - Fußeinsätze. Lichte Höhe Fußboden-Unterkante Bodenregal 130 mm, Lichte Weite 600 mm bei B 1100 mm Tischbreite oder 700 mm bei 1300 mm Tischberite, Lichte Höhe Oberkante Bodenregal-Unterkante, Tischverblendung 590 mm, Vollverschweißte Unterkonstruktion. <b>durchgehend Geschweißt.</b></p> <p><b>Option:</b> Öffnung für Zuleitungen und Einbaugeräte auf Anfrage gegen Aufpreis möglich, Abweichende Aufkantungshöhen auf Anfrage gegen Aufpreis möglich, Arbeitstische nach Mass oder für Tiefe 800 mm Arbeitstische auf Anfrage</p>		
 <p><b>Arbeitstisch als Eckmodul nach Mass</b> <b>Artikel: AR22-0824</b></p>	<p><b>AR22-0820 - Arbeitstisch als Eckmodul für 600 Tiefe Tische, ohne Bodenregal</b> Dim.: B 1100 x T 1100 x H 850 mm, Gewicht: 31 kg</p>	1.146,00 €
	<p><b>AR22-0821 - Arbeitstisch als Eckmodul für 600 Tiefe Tische, mit Bodenregal</b> Dim.: B 1100 x T 1100 x H 850 mm, Gewicht: 38 kg</p>	1.356,00 €
	<p><b>AR22-0822 - Arbeitstisch als Eckmodul für 700 Tiefe Tische, ohne Bodenregal</b> Dim.: B 1300 x T 1300 x H 850 mm, Gewicht: 40 kg</p>	1.278,00 €
	<p><b>AR22-0823 - Arbeitstisch als Eckmodul für 700 Tiefe Tische, mit Bodenregal</b> Dim.: B 1300 x T 1300 x H 850 mm, Gewicht: 51 kg</p>	1.494,00 €
<p>Arbeitsfläche und Unterkonstruktion Edelstahl Einseitig geschliffen Korn 320 Werkstoff 1.4301 / AISI 304.1, Unterkonstruktion aus 40 mm Vierkantröhr. Arbeitsplatte in schallgedämpfter Ausführung mit beschichteter Holzplatte verstärkt. Aufkantungshöhe 40 mm, Dreiseitig geschlossener Korpus, verschweißst. Doppelwandige Flügeltür, Griffleiste aus gefalztem Edelstahl. Zwischenboden auf eingeschweißten Auflagen, Rückseitige Installationsfreiheit 92 mm. Höhenverstellbare Kunststoff - Fußeinsätze. Lichte Höhe Fußboden-Unterkante Bodenregal 130 mm, Lichte Fachhöhe 270 mm Lichte Weite 600 mm bei B 1100 mm Tischbreite oder 700 mm bei 1300 mm Tischberite, <b>durchgehend Geschweißt.</b></p> <p><b>Option:</b> Öffnung für Zuleitungen und Einbaugeräte auf Anfrage gegen Aufpreis möglich, Abweichende Aufkantungshöhen auf Anfrage gegen Aufpreis möglich Arbeitstische nach Mass oder für Tiefe 800 mm Arbeitstische auf Anfrage</p>		
 <p><b>Arbeitsschrank als Eckmodul nach Mass</b> <b>Artikel: AR22-0829</b></p>	<p><b>AR22-0825 - Arbeitsschrank als Eckmodul für 600 Tiefe Tische, ohne Tür</b> Dim.: B 1100 x T 1100 x H 850 mm, Gewicht: 56 kg</p>	1.866,00 €
	<p><b>AR22-0826 - Arbeitsschrank als Eckmodul für 600 Tiefe Tische, mit Tür</b> Dim.: B 1100 x T 1100 x H 850 mm, Gewicht: 61 kg</p>	2.070,00 €
	<p><b>AR22-0827 - Arbeitsschrank als Eckmodul für 700 Tiefe Tische, ohne Tür</b> Dim.: B 1300 x T 1300 x H 850 mm, Gewicht: 73 kg</p>	2.058,00 €
	<p><b>AR22-0828 - Arbeitsschrank als Eckmodul für 700 Tiefe Tische, mit Tür</b> Dim.: B 1300 x T 1300 x H 850 mm, Gewicht: 78 kg</p>	2.262,00 €



# Edelstahlmöbel

## ECO Wärmeschrank

	Artikel	Euro			
<p>Wärmeschrank aus Chrom-Nickel-Stahl Aisi 201, Materialstärke 0,8 mm, Arbeitsplatte in schalldämpfter Ausführung mit beschichteter Holzplatte verstärkt. Mit Konrolleuchte, + Ein-/Ausschalter+ Temperaturregler, der leistungsstarke Umliftheizer und die doppelwandige Scheibetür sorgen für eine stabile Temperatur, bei Umgebungstemp. +25°C und relativer Feuchtigkeit 60%, Temperaturbereich +30 bis +90°C, ein Zwischenboden ermöglicht hohe Lagerkapazität, Umrüstung auf Räder möglich, besonders leicht zu reinigen, Doppelwandige Aufkantung bei Modellen mit Aufkantung, Steckerfertig, Leistung: 230V, 2,5 kW</p>					
	<p><b>ECO Wärmeschrank mit Aufkantung in 600 Tiefe</b></p> <p>AR22-4194 - Dim.: B 1000 x T 600 x H 850 mm, 50 kg <b>980,00 €</b>            AR22-4196 - Dim.: B 1200 x T 600 x H 850 mm, 57 kg <b>1.100,00 €</b>            AR22-4198 - Dim.: B 1400 x T 600 x H 850 mm, 62 kg <b>1.170,00 €</b>            AR22-4199 - Dim.: B 1500 x T 600 x H 850 mm, 68 kg <b>1.220,00 €</b>            AR22-4200 - Dim.: B 1600 x T 600 x H 850 mm, 73 kg <b>1.270,00 €</b>            AR22-4202 - Dim.: B 1800 x T 600 x H 850 mm, 80 kg <b>1.500,00 €</b>            AR22-4204 - Dim.: B 2000 x T 600 x H 850 mm, 95 kg <b>1.570,00 €</b></p>				
		<p><b>ECO Wärmeschrank ohne Aufkantung in 600 Tiefe</b></p> <p>AR22-4294 - Dim.: B 1000 x T 600 x H 850 mm, 48 kg <b>950,00 €</b>            AR22-4296 - Dim.: B 1200 x T 600 x H 850 mm, 55 kg <b>1.020,00 €</b>            AR22-4298 - Dim.: B 1400 x T 600 x H 850 mm, 60 kg <b>1.110,00 €</b>            AR22-4299 - Dim.: B 1500 x T 600 x H 850 mm, 65 kg <b>1.140,00 €</b>            AR22-4300 - Dim.: B 1600 x T 600 x H 850 mm, 70 kg <b>1.170,00 €</b>            AR22-4302 - Dim.: B 1800 x T 600 x H 850 mm, 77 kg <b>1.390,00 €</b>            AR22-4304 - Dim.: B 2000 x T 600 x H 850 mm, 90 kg <b>1.500,00 €</b></p>			
			<p><b>ECO Wärmeschrank mit Aufkantung in 700 Tiefe</b></p> <p>AR22-4205 - Dim.: B 1000 x T 700 x H 850 mm, 52 kg <b>1.020,00 €</b>            AR22-4207 - Dim.: B 1200 x T 700 x H 850 mm, 59 kg <b>1.160,00 €</b>            AR22-4209 - Dim.: B 1400 x T 700 x H 850 mm, 68 kg <b>1.270,00 €</b>            AR22-4210 - Dim.: B 1500 x T 700 x H 850 mm, 73 kg <b>1.330,00 €</b>            AR22-4211 - Dim.: B 1600 x T 700 x H 850 mm, 77 kg <b>1.390,00 €</b>            AR22-4213 - Dim.: B 1800 x T 700 x H 850 mm, 84 kg <b>1.570,00 €</b>            AR22-4215 - Dim.: B 2000 x T 700 x H 850 mm, 105 kg <b>1.700,00 €</b></p>		
				<p><b>ECO Wärmeschrank ohne Aufkantung in 700 Tiefe</b></p> <p>AR22-4305 - Dim.: B 1000 x T 700 x H 850 mm, 50 kg <b>1.000,00 €</b>            AR22-4307 - Dim.: B 1200 x T 700 x H 850 mm, 57 kg <b>1.090,00 €</b>            AR22-4309 - Dim.: B 1400 x T 700 x H 850 mm, 65 kg <b>1.160,00 €</b>            AR22-4310 - Dim.: B 1500 x T 700 x H 850 mm, 69 kg <b>1.220,00 €</b>            AR22-4311 - Dim.: B 1600 x T 700 x H 850 mm, 73 kg <b>1.270,00 €</b>            AR22-4313 - Dim.: B 1800 x T 700 x H 850 mm, 80 kg <b>1.460,00 €</b>            AR22-4315 - Dim.: B 2000 x T 700 x H 850 mm, 100 kg <b>1.620,00 €</b></p>	

# Edelstahlmöbel

## Wärmebrücken

	Artikel	Euro
mit Ein- / Ausschalter und Stromkabel rechts, Temperatur regelbar: bis 60°C, Infrarot-Beheizung, Keramikheizkörper, mit abgerundeten Ecken sorgen für leichte Reinigung und entspricht Hygiene-Vorschriften höhenverstellbare Füße, <b>Achtung!</b> Montage (Einfach) von Wärmebrücke erfolgt durch den Kunden		
<b>1 - etagig</b> mit Keramikheizkörper und Stecker je Etage 	<b>Wärmebrücken 1 - etagig</b> <b>AR22-0420</b> - Dim.: B 800 x T 350 x H 400 mm, Anschluss: 230 V / 50 Hz, Leistung: 0,7kW, ca. 5,3 kg	<b>335,00 €</b>
	<b>AR22-0421</b> - Dim.: B 1000 x T 350 x H 400 mm Anschluss: 230 V / 50 Hz, Leistung: 0,7kW, ca. 6,6 kg	<b>360,00 €</b>
	<b>AR22-0422</b> - Dim.: B 1200 x T 350 x H 400 mm Anschluss: 230 V / 50 Hz, Leistung: 1,05kW, ca. 7,9 kg	<b>410,00 €</b>
	<b>AR22-0423</b> - Dim.: B 1400 x T 350 x H 400 mm Anschluss: 230 V / 50 Hz, Leistung: 1,05kW, ca. 9,2 kg	<b>430,00 €</b>
	<b>AR22-0424</b> - Dim.: B 1500 x T 350 x H 400 mm Anschluss: 230 V / 50 Hz, Leistung: 1,05kW, ca. 9,6 kg	<b>440,00 €</b>
	<b>AR22-0425</b> - Dim.: B 1600 x T 350 x H 400 mm Anschluss: 230 V / 50 Hz, Leistung: 1,4kW, ca. 10,5 kg	<b>480,00 €</b>
	<b>AR22-0426</b> - Dim.: B 1800 x T 350 x H 400 mm Anschluss: 230 V / 50 Hz, Leistung: 1,4kW, ca. 12 kg	<b>500,00 €</b>
	<b>AR22-0427</b> - Dim.: B 2000 x T 350 x H 400 mm Anschluss: 230 V / 50 Hz, Leistung: 1,75W, ca. 13 kg	<b>550,00 €</b>
<b>2 - etagig</b> mit Keramikheizkörper und Stecker je Etage beide Etagen beheizbar 	<b>Wärmebrücken 2 - etagig</b> <b>AR22-0428</b> - Dim.: B 800 x T 350 x H 700 mm Anschluss: 230 V / 50 Hz, Leistung: 1,4kW, ca. 8,8 kg	<b>590,00 €</b>
	<b>AR22-0429</b> - Dim.: B 1000 x T 350 x H 700 mm Anschluss: 230 V / 50 Hz, Leistung: 1,4kW, ca. 9,9 kg	<b>630,00 €</b>
	<b>AR22-0430</b> - Dim.: B 1200 x T 350 x H 700 mm Anschluss: 230 V / 50 Hz, Leistung: 2,1kW, ca. 13 kg	<b>730,00 €</b>
	<b>AR22-0431</b> - Dim.: B 1400 x T 350 x H 700 mm Anschluss: 230 V / 50 Hz, Leistung: 2,1kW, ca. 15,6 kg	<b>780,00 €</b>
	<b>AR22-0432</b> - Dim.: B 1500 x T 350 x H 700 mm Anschluss: 230 V / 50 Hz, Leistung: 2,1kW, ca. 16 kg	<b>830,00 €</b>
	<b>AR22-0433</b> - Dim.: B 1600 x T 350 x H 700 mm Anschluss: 230 V / 50 Hz, Leistung: 2,8kW, ca. 17,3 kg	<b>860,00 €</b>
	<b>AR22-0434</b> - Dim.: B 1800 x T 350 x H 700 mm Anschluss: 230 V / 50 Hz, Leistung: 2,8kW, ca. 19,4 kg	<b>950,00 €</b>
	<b>AR22-0435</b> - Dim.: B 2000 x T 350 x H 700 mm Anschluss: 230 V / 50 Hz, Leistung: 3,5kW, ca. 21,6 kg	<b>1.010,00 €</b>

# Edelstahlmöbel

## Arbeitsplatten in 500 Tiefe

## Arbeitsplatten in 600 Tiefe

Arbeitsplatten mit oder ohne Aufkantung in 500 bis 1400 mm Tiefe weitere Größen auf Anfrage.

aus Werkstoff 1.4301 / AISI 304 in 1 mm Stärke aus Edelstahl Einseitig geschliffen

Tischplatte 40 mm, allseitig abgekantet, schalldämmend holzunterfüttert,

Aufkantungen 40 mm in gefalzter Ausführung

Optional: mit Edelstahl Unterfütterung auf Anfrage mit 30% Aufschlag

Breite mm	Gewicht kg	Artikel mit AK	Artikel ohne AK	Preis Euro	Gewicht kg	Artikel mit AK	Artikel ohne AK	Preis Euro
500	5,9	AR22-3000	AR22-3200	329,00 €	7,0	AR22-3040	AR22-3240	339,00 €
600	6,9	AR22-3001	AR22-3201	339,00 €	8,2	AR22-3041	AR22-3241	354,00 €
700	7,8	AR22-3002	AR22-3202	351,00 €	9,4	AR22-3042	AR22-3242	364,00 €
800	8,8	AR22-3003	AR22-3203	367,00 €	10,6	AR22-3043	AR22-3243	379,00 €
900	9,8	AR22-3004	AR22-3204	372,00 €	11,7	AR22-3044	AR22-3244	392,00 €
1000	10,8	AR22-3005	AR22-3205	388,00 €	12,9	AR22-3045	AR22-3245	408,00 €
1100	11,7	AR22-3006	AR22-3206	397,00 €	14,1	AR22-3046	AR22-3246	417,00 €
1200	12,7	AR22-3007	AR22-3207	407,00 €	15,3	AR22-3047	AR22-3247	432,00 €
1300	13,7	AR22-3008	AR22-3208	416,00 €	16,4	AR22-3048	AR22-3248	448,00 €
1400	14,7	AR22-3009	AR22-3209	427,00 €	17,6	AR22-3049	AR22-3249	459,00 €
1500	15,7	AR22-3010	AR22-3210	437,00 €	18,8	AR22-3050	AR22-3250	470,00 €
1600	16,6	AR22-3011	AR22-3211	449,00 €	20,0	AR22-3051	AR22-3251	484,00 €
1700	17,6	AR22-3012	AR22-3212	465,00 €	21,1	AR22-3052	AR22-3252	502,00 €
1800	18,6	AR22-3013	AR22-3213	475,00 €	22,3	AR22-3053	AR22-3253	515,00 €
1900	19,6	AR22-3014	AR22-3214	484,00 €	23,5	AR22-3054	AR22-3254	526,00 €
2000	20,6	AR22-3015	AR22-3215	499,00 €	24,7	AR22-3055	AR22-3255	542,00 €
2100	21,5	AR22-3016	AR22-3216	635,00 €	25,8	AR22-3056	AR22-3256	699,00 €
2200	22,5	AR22-3017	AR22-3217	651,00 €	27,0	AR22-3057	AR22-3257	720,00 €
2300	23,5	AR22-3018	AR22-3218	667,00 €	28,2	AR22-3058	AR22-3258	472,00 €
2400	24,5	AR22-3019	AR22-3219	689,00 €	29,4	AR22-3059	AR22-3259	763,00 €
2500	25,5	AR22-3020	AR22-3220	700,00 €	30,5	AR22-3060	AR22-3260	779,00 €
2600	26,4	AR22-3021	AR22-3221	720,00 €	31,7	AR22-3061	AR22-3261	803,00 €
2700	27,4	AR22-3022	AR22-3222	736,00 €	32,9	AR22-3062	AR22-3262	819,00 €
2800	28,4	AR22-3023	AR22-3223	747,00 €	34,1	AR22-3063	AR22-3263	835,00 €
2900	29,4	AR22-3024	AR22-3224	766,00 €	35,2	AR22-3064	AR22-3264	856,00 €

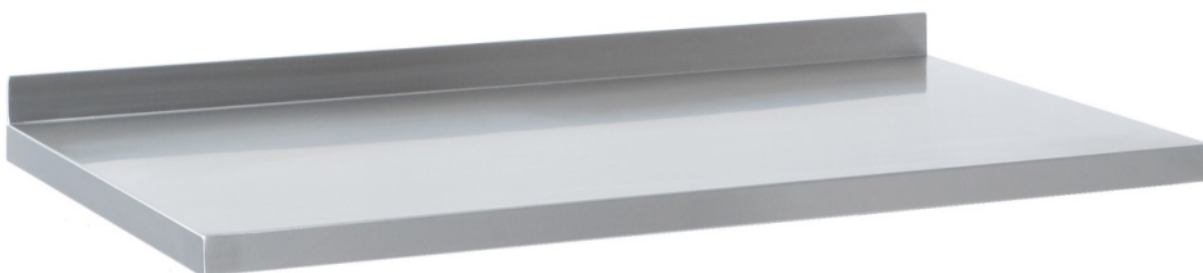

# Edelstahlmöbel

## Arbeitsplatten in 700 Tiefe

## Arbeitsplatten in 800 Tiefe

Arbeitsplatten mit oder ohne Aufkantung in 500 bis 1400 mm Tiefe weitere Größen auf Anfrage.

aus Werkstoff 1.4301 / AISI 304 in 1 mm Stärke aus Edelstahl Einseitig geschliffen

Tischplatte 40 mm, allseitig abgekantet, schalldämmend holzunterfüttert,

Aufkantungen 40 mm in gefalzter Ausführung

Optional: mit Edelstahl Unterfütterung auf Anfrage mit 30% Aufschlag

Breite mm	Gewicht kg	Artikel mit AK	Artikel ohne AK	Preis Euro	Gewicht kg	Artikel mit AK	Artikel ohne AK	Preis Euro
500	8,2	AR22-3080	AR22-3280	350,00 €	9,4	AR22-3120	AR22-3320	363,00 €
600	9,6	AR22-3081	AR22-3281	363,00 €	11,0	AR22-3121	AR22-3321	379,00 €
700	11,0	AR22-3082	AR22-3282	379,00 €	12,5	AR22-3122	AR22-3322	395,00 €
800	12,3	AR22-3083	AR22-3283	392,00 €	14,1	AR22-3123	AR22-3323	409,00 €
900	13,7	AR22-3084	AR22-3284	408,00 €	15,7	AR22-3124	AR22-3324	432,00 €
1000	15,1	AR22-3085	AR22-3285	427,00 €	17,2	AR22-3125	AR22-3325	448,00 €
1100	16,4	AR22-3086	AR22-3286	444,00 €	18,8	AR22-3126	AR22-3326	464,00 €
1200	17,8	AR22-3087	AR22-3287	459,00 €	20,4	AR22-3127	AR22-3327	484,00 €
1300	19,2	AR22-3088	AR22-3288	475,00 €	21,9	AR22-3128	AR22-3328	504,00 €
1400	20,6	AR22-3089	AR22-3289	488,00 €	23,5	AR22-3129	AR22-3329	523,00 €
1500	21,9	AR22-3090	AR22-3290	507,00 €	25,1	AR22-3130	AR22-3330	542,00 €
1600	23,3	AR22-3091	AR22-3291	523,00 €	26,6	AR22-3131	AR22-3331	552,00 €
1700	24,7	AR22-3092	AR22-3292	536,00 €	28,2	AR22-3132	AR22-3332	568,00 €
1800	26,0	AR22-3093	AR22-3293	556,00 €	29,8	AR22-3133	AR22-3333	593,00 €
1900	27,4	AR22-3094	AR22-3294	564,00 €	31,3	AR22-3134	AR22-3334	609,00 €
2000	28,8	AR22-3095	AR22-3295	588,00 €	32,9	AR22-3135	AR22-3335	625,00 €
2100	30,2	AR22-3096	AR22-3296	768,00 €	34,5	AR22-3136	AR22-3336	833,00 €
2200	31,5	AR22-3097	AR22-3297	790,00 €	36,0	AR22-3137	AR22-3337	859,00 €
2300	32,9	AR22-3098	AR22-3298	816,00 €	37,6	AR22-3138	AR22-3338	888,00 €
2400	34,3	AR22-3099	AR22-3299	836,00 €	39,2	AR22-3139	AR22-3339	908,00 €
2500	35,6	AR22-3100	AR22-3300	859,00 €	40,7	AR22-3140	AR22-3340	936,00 €
2600	37,0	AR22-3101	AR22-3301	883,00 €	42,3	AR22-3141	AR22-3341	960,00 €
2700	38,4	AR22-3102	AR22-3302	904,00 €	43,9	AR22-3142	AR22-3342	982,00 €
2800	39,7	AR22-3103	AR22-3303	928,00 €	45,4	AR22-3143	AR22-3343	1.012,00 €
2900	41,1	AR22-3104	AR22-3304	950,00 €	47,0	AR22-3144	AR22-3344	1.040,00 €

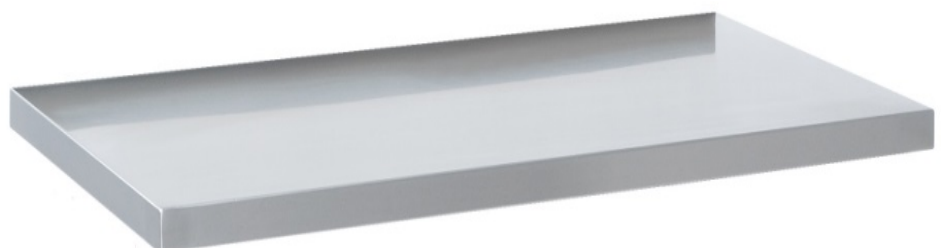
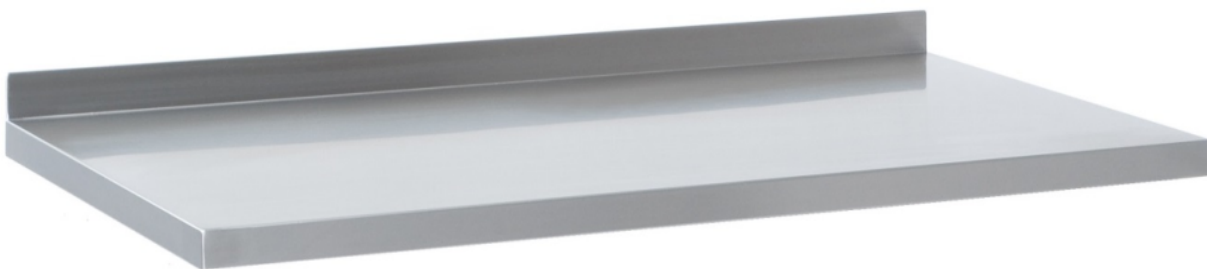

# Edelstahlmöbel

## Edelstahlregale in 400 mm Tiefe

	Artikel	Euro
<p>die Regale sind komplett aus Edelstahl Einseitig geschliffen Korn 320 Werkstoff 1.4301 / AISI 304 in 1 mm Stärke, mit 4 Ablageböden, Lichte Höhe zwischen den Böden 580 mm, die Böden sind in stabiler, verstärkter Ausführung, <b>komplett verschweißt</b>.</p> <p><u>Option:</u> Edelstahlregal nach Mass auf Anfrage</p>		
	<p><b>Edelstahlregal 1000 x 400</b>  <b>Artikel: AR22-3501</b>            Dim.: B 1000 x T 400 x H 2000 mm            Gewicht: 26 kg / Traglast: 125 kg</p>	892,00 €
	<p><b>Edelstahlregal 1100 x 400</b>  <b>Artikel: AR22-3502</b>            Dim.: B 1100 x T 400 x H 2000 mm            Gewicht: 27 kg / Traglast: 125 kg</p>	950,00 €
	<p><b>Edelstahlregal 1200 x 400</b>  <b>Artikel: AR22-3503</b>            Dim.: B 1200 x T 400 x H 2000 mm            Gewicht: 28 kg / Traglast: 125 kg</p>	1.020,00 €
	<p><b>Edelstahlregal 1300 x 400</b>  <b>Artikel: AR22-3504</b>            Dim.: B 1300 x T 400 x H 2000 mm            Gewicht: 30 kg / Traglast: 125 kg</p>	1.152,00 €
	<p><b>Edelstahlregal 1400 x 400</b>  <b>Artikel: AR22-3505</b>            Dim.: B 1400 x T 400 x H 2000 mm            Gewicht: 31 kg / Traglast: 125 kg</p>	1.218,00 €
	<p><b>Edelstahlregal 1500 x 400</b>  <b>Artikel: AR22-3506</b>            Dim.: B 1500 x T 400 x H 2000 mm            Gewicht: 32 kg / Traglast: 125 kg</p>	1.252,00 €
	<p><b>Edelstahlregal 1600 x 400</b>  <b>Artikel: AR22-3507</b>            Dim.: B 1600 x T 400 x H 2000 mm            Gewicht: 34 kg / Traglast: 125 kg</p>	1.302,00 €
	<p><b>Edelstahlregal 1700 x 400</b>  <b>Artikel: AR22-3508</b>            Dim.: B 1700 x T 400 x H 2000 mm            Gewicht: 36 kg / Traglast: 125 kg</p>	1.350,00 €
	<p><b>Edelstahlregal 1800 x 400</b>  <b>Artikel: AR22-3509</b>            Dim.: B 1800 x T 400 x H 2000 mm            Gewicht: 38 kg / Traglast: 125 kg</p>	1.458,00 €
	<p><b>Edelstahlregal 1900 x 400</b>  <b>Artikel: AR22-3510</b>            Dim.: B 1900 x T 400 x H 2000 mm            Gewicht: 40 kg / Traglast: 125 kg</p>	1.542,00 €

# Edelstahlmöbel

## Edelstahlregale in 500 mm Tiefe

	Artikel	Euro
<p>die Regale sind komplett aus Edelstahl Einseitig geschliffen Korn 320 Werkstoff 1.4301 / AISI 304 in 1 mm Stärke, mit 4 Ablageböden, Lichte Höhe zwischen den Böden 580 mm, die Böden sind in stabiler, verstärkter Ausführung, <b>komplett verschweißt</b>. Option: Edelstahlregal nach Mass auf Anfrage</p>		
	<p><b>Edelstahlregal 1000 x 500</b>  <b>Artikel: AR22-3511</b>            Dim.: B 1000 x T 500 x H 2000 mm            Gewicht: 30 kg / Traglast: 125 kg</p>	954,00 €
	<p><b>Edelstahlregal 1100 x 500</b>  <b>Artikel: AR22-3512</b>            Dim.: B 1100 x T 500 x H 2000 mm            Gewicht: 31 kg / Traglast: 125 kg</p>	1.038,00 €
	<p><b>Edelstahlregal 1200 x 500</b>  <b>Artikel: AR22-3513</b>            Dim.: B 1200 x T 500 x H 2000 mm            Gewicht: 32 kg / Traglast: 125 kg</p>	1.140,00 €
	<p><b>Edelstahlregal 1300 x 500</b>  <b>Artikel: AR22-3514</b>            Dim.: B 1300 x T 500 x H 2000 mm            Gewicht: 34 kg / Traglast: 125 kg</p>	1.266,00 €
	<p><b>Edelstahlregal 1400 x 500</b>  <b>Artikel: AR22-3515</b>            Dim.: B 1400 x T 500 x H 2000 mm            Gewicht: 35 kg / Traglast: 125 kg</p>	1.326,00 €
	<p><b>Edelstahlregal 1500 x 500</b>  <b>Artikel: AR22-3516</b>            Dim.: B 1500 x T 500 x H 2000 mm            Gewicht: 37 kg / Traglast: 125 kg</p>	1.380,00 €
	<p><b>Edelstahlregal 1600 x 500</b>  <b>Artikel: AR22-3517</b>            Dim.: B 1600 x T 500 x H 2000 mm            Gewicht: 39 kg / Traglast: 125 kg</p>	1.440,00 €
	<p><b>Edelstahlregal 1700 x 500</b>  <b>Artikel: AR22-3518</b>            Dim.: B 1700 x T 500 x H 2000 mm            Gewicht: 40 kg / Traglast: 125 kg</p>	1.488,00 €
	<p><b>Edelstahlregal 1800 x 500</b>  <b>Artikel: AR22-3519</b>            Dim.: B 1800 x T 500 x H 2000 mm            Gewicht: 42 kg / Traglast: 125 kg</p>	1.548,00 €
	<p><b>Edelstahlregal 1900 x 500</b>  <b>Artikel: AR22-3520</b>            Dim.: B 1900 x T 500 x H 2000 mm            Gewicht: 44 kg / Traglast: 125 kg</p>	1.591,00 €

# Edelstahlmöbel

## ECO Edelstahlregale in 400 mm Tiefe

	Artikel	Euro
die Regale bzw. Kühlhausregale sind komplett aus Chrom-Nickel-Stahl AISI 201 in 0,8 mm Stärke, mit 4 verstärkte Ablageböden, nach eigenem Bedarf höhenverstellbar, maximale Traglast ca. 75 kg pro Boden, besonders leicht zu reinigen. <b>Achtung!</b> Montage (Einfach) von Regale erfolgt durch den Kunden		
	<b>ECO Edelstahlregal 600 x 400</b> <b>Artikel: AR22-2420</b> Dim.: B 600 x T 400 x H 1800 mm Traglast: 75 kg Gewicht: 8 kg	<b>410,00 €</b>
	<b>ECO Edelstahlregal 800 x 400</b> <b>Artikel: AR22-2421</b> Dim.: B 800 x T 400 x H 1800 mm Traglast: 75 kg Gewicht: 12 kg	<b>430,00 €</b>
	<b>ECO Edelstahlregal 1000 x 400</b> <b>Artikel: AR22-2422</b> Dim.: B 1000 x T 400 x H 1800 mm Traglast: 75 kg Gewicht: 15 kg	<b>480,00 €</b>
	<b>ECO Edelstahlregal 1200 x 400</b> <b>Artikel: AR22-2423</b> Dim.: B 1200 x T 400 x H 1800 mm Traglast: 75 kg Gewicht: 17 kg	<b>560,00 €</b>
	<b>ECO Edelstahlregal 1400 x 400</b> <b>Artikel: AR22-2424</b> Dim.: B 1400 x T 400 x H 1800 mm Traglast: 75 kg Gewicht: 20 kg	<b>600,00 €</b>
	<b>ECO Edelstahlregal 1600 x 400</b> <b>Artikel: AR22-2425</b> Dim.: B 1600 x T 400 x H 1800 mm Traglast: 75 kg Gewicht: 23 kg	<b>630,00 €</b>
	<b>ECO Edelstahlregal 1800 x 400</b> <b>Artikel: AR22-2426</b> Dim.: B 1800 x T 400 x H 1800 mm Traglast: 75 kg Gewicht: 28 kg	<b>680,00 €</b>
	<b>ECO Edelstahlregal 2000 x 400</b> <b>Artikel: AR22-2427</b> Dim.: B 2000 x T 400 x H 1800 mm Traglast: 75 kg Gewicht: 33 kg	<b>710,00 €</b>

# Edelstahlmöbel

## ECO Edelstahlregale in 500 mm Tiefe

	Artikel	Euro
die Regale bzw. Kühlhausregale sind komplett aus Chrom-Nickel-Stahl AISI 201 in 0,8 mm Stärke, mit 4 verstärkte Ablageböden, nach eigenem Bedarf höhenverstellbar, maximale Traglast ca. 75 kg pro Boden, besonders leicht zu reinigen. <b>Achtung!</b> Montage (Einfach) von Regale erfolgt durch den Kunden		
	<b>ECO Edelstahlregal 600 x 500</b> <b>Artikel: AR22-2428</b> Dim.: B 600 x T 500 x H 1800 mm Traglast: 75 kg Gewicht: 10 kg	<b>440,00 €</b>
	<b>ECO Edelstahlregal 800 x 500</b> <b>Artikel: AR22-2429</b> Dim.: B 800 x T 500 x H 1800 mm Traglast: 75 kg Gewicht: 15 kg	<b>470,00 €</b>
	<b>ECO Edelstahlregal 1000 x 500</b> <b>Artikel: AR22-2431</b> Dim.: B 1000 x T 500 x H 1800 mm Traglast: 75 kg Gewicht: 17 kg	<b>510,00 €</b>
	<b>ECO Edelstahlregal 1200 x 500</b> <b>Artikel: AR22-2432</b> Dim.: B 1200 x T 500 x H 1800 mm Traglast: 75 kg Gewicht: 23 kg	<b>610,00 €</b>
	<b>ECO Edelstahlregal 1400 x 500</b> <b>Artikel: AR22-2433</b> Dim.: B 1400 x T 500 x H 1800 mm Traglast: 75 kg Gewicht: 27 kg	<b>650,00 €</b>
	<b>ECO Edelstahlregal 1600 x 500</b> <b>Artikel: AR22-2434</b> Dim.: B 1600 x T 500 x H 1800 mm Traglast: 75 kg Gewicht: 31 kg	<b>690,00 €</b>
	<b>ECO Edelstahlregal 1800 x 500</b> <b>Artikel: AR22-2435</b> Dim.: B 1800 x T 500 x H 1800 mm Traglast: 75 kg Gewicht: 36 kg	<b>750,00 €</b>
	<b>ECO Edelstahlregal 2000 x 500</b> <b>Artikel: AR22-2436</b> Dim.: B 2000 x T 500 x H 1800 mm Traglast: 75 kg Gewicht: 40 kg	<b>790,00 €</b>

# Edelstahlmöbel

## EKO Geschirrschränke

	Artikel	Euro
<p>Geschirrschrank aus Edelstahl mit Türen. Mit Zwischenboden. Aus Chromedelstahl AISI 201, Materialstärke 0,8 mm</p>		
	<p><b>ECO Geschirrschrank 600 x 600 mit 2 Flügeltüren - Artikel: AR22-3601</b>            Dim.: B 600 x T 600 x H 1800 mm,            Gewicht: 64 kg</p>	890,00 €
	<p><b>ECO Geschirrschrank 800 x 600 mit 4 Flügeltüren - Artikel: AR22-3602</b>            Dim.: B 800 x T 600 x H 1800 mm,            Gewicht: 68 kg</p>	1.000,00 €
	<p><b>ECO Geschirrschrank 1000 x 600 mit 4 Schiebetüren - Artikel: AR22-3603</b>            Dim.: B 1000 x T 600 x H 1800 mm,            Gewicht: 72 kg</p>	1.115,00 €
	<p><b>ECO Geschirrschrank 1200 x 600 mit 4 Schiebetüren - Artikel: AR22-3604</b>            Dim.: B 1200 x T 600 x H 1800 mm,            Gewicht: 80 kg</p>	1.280,00 €
	<p><b>ECO Geschirrschrank 1400 x 600 mit 4 Schiebetüren - Artikel: AR22-3605</b>            Dim.: B 1400 x T 600 x H 1800 mm,            Gewicht: 98 kg</p>	1.450,00 €
<p>die Geschirrschränke aus dreiseitig geschlossenem Korpus sind <b>durchgehend geschweißt</b> aus Edelstahl AISI 304 in 0,8 mm Stärke, geformte Griffe zum einfachen Öffnen und Reinigen, im Standard Einlegeböden im Schrank sind fest montiert. <b>Option:</b> Einlegeböden höhenverstellbar gegen Aufpreis von 200€, mit AR22-3616 Schloss Aufpreis von 100€</p>		
 <p><b>Lieferzeit ca: 14 - 30 Tage</b></p>	<p><b>Geschirrschrank 800 x 600 mit 2 Schiebetüren - Artikel: AR22-3611</b>            Dim.: B 800 x T 600 x H 1800 mm, Gewicht: 77 kg</p>	2.175,00 €
	<p><b>Geschirrschrank 900 x 600 mit 2 Schiebetüren - Artikel: AR22-3612</b>            Dim.: B 900 x T 600 x H 1800 mm, Gewicht: 83 kg</p>	2.320,00 €
	<p><b>Geschirrschrank 1000 x 600 mit 2 Schiebetüren - Artikel: AR22-3613</b>            Dim.: B 1000 x T 600 x H 1800 mm, Gewicht: 90 kg</p>	2.465,00 €
	<p><b>Geschirrschrank 1100 x 600 mit 2 Schiebetüren - Artikel: AR22-3614</b>            Dim.: B 1100 x T 600 x H 1800 mm, Gewicht: 96 kg</p>	2.600,00 €
	<p><b>Geschirrschrank 1200 x 600 mit 2 Schiebetüren - Artikel: AR22-3615</b>            Dim.: B 1200 x T 600 x H 1800 mm, Gewicht: 103 kg</p>	2.750,00 €





# Edelstahlmöbel

## Geschirrschränke mit 1 oder 2 Türen

	Artikel	Euro
	<p><b>Geschirrschrank 400 x 500 mit 1 Tür</b>  <b>Artikel: AR22-3620</b>            Dim.: B 400 x T 500 x H 1800 mm,            Gewicht: 45 kg</p>	1.400,00 €
	<p><b>Geschirrschrank 500 x 500 mit 1 Tür</b>  <b>Artikel: AR22-3621</b>            Dim.: B 500 x T 500 x H 1800 mm,            Gewicht: 50 kg</p>	1.530,00 €
	<p><b>Geschirrschrank 600 x 500 mit 1 Tür</b>  <b>Artikel: AR22-3622</b>            Dim.: B 600 x T 500 x H 1800 mm,            Gewicht: 55 kg</p> <p><b>Lieferzeit ca: 14 - 30 Tage</b></p>	1.655,00 €
	<p><b>Geschirrschrank 700 x 600 mit 2 Türen</b>  <b>Artikel: AR22-3630</b>            Dim.: B 700 x T 600 x H 1800 mm,            Gewicht: 68 kg</p>	1.900,00 €
	<p><b>Geschirrschrank 800 x 600 mit 2 Türen</b>  <b>Artikel: AR22-3631</b>            Dim.: B 800 x T 600 x H 1800 mm            Gewicht: 76 kg</p>	2.040,00 €
	<p><b>Geschirrschrank 900 x 600 mit 2 Türen</b>  <b>Artikel: AR22-3632</b>            Dim.: B 900 x T 600 x H 1800 mm            Gewicht: 83 kg</p>	2.170,00 €
	<p><b>Geschirrschrank 1000 x 600 mit 2 Türen</b>  <b>Artikel: AR22-3633</b>            Dim.: B 1000 x T 600 x H 1800 mm            Gewicht: 89 kg</p>	2.300,00 €
	<p><b>Geschirrschrank 1100 x 600 mit 2 Türen</b>  <b>Artikel: AR22-3634</b>            Dim.: B 1100 x T 600 x H 1800 mm            Gewicht: 96 kg</p>	2.440,00 €
	<p><b>Geschirrschrank 1200 x 600 mit 2 Türen</b>  <b>Artikel: AR22-3635</b>            Dim.: B 1200 x T 600 x H 1800 mm            Gewicht: 102 kg</p> <p><b>Lieferzeit ca: 14 - 30 Tage</b></p>	2.570,00 €



# Edelstahlmöbel

## Wandhängeschränke

	Artikel	Euro
<p>die Wandhängeschränke aus dreiseitig geschlossene Korpus sind <b>durchgehend Geschweißt</b> aus Edelstahl AISI 304 in 0,8 mm Stärke, geformte Griffe zum einfachen Öffnen und Reinigen, Einlegeböden im Schrank sind fest montiert, inklusive Aufhängevorrichtung</p> <p><b>Option:</b> bei Wandhängeschränke mit Schiebetür gegen Aufpreis von 100€ mit Schloss</p> <p><b>Lieferzeit ca: 14 - 30 Tage</b></p>		
	<p><b>Wandhängeschrank mit Schiebetüren</b></p> <p><b>AR22-0218</b> - Dim.: B 1000 x T 400 x H 600 mm, 31 kg  <b>AR22-0219</b> - Dim.: B 1200 x T 400 x H 600 mm, 35 kg  <b>AR22-0220</b> - Dim.: B 1400 x T 400 x H 600 mm, 40 kg  <b>AR22-0221</b> - Dim.: B 1500 x T 400 x H 600 mm, 42 kg  <b>AR22-0222</b> - Dim.: B 1600 x T 400 x H 600 mm, 44 kg</p>	<p><b>1.070,00 €</b>  <b>1.180,00 €</b>  <b>1.300,00 €</b>  <b>1.360,00 €</b>  <b>1.420,00 €</b></p>
	<p><b>Wandhängeschrank ohne Schiebetüren</b></p> <p><b>AR22-0225</b> - Dim.: B 600 x T 400 x H 600 mm, 19 kg  <b>AR22-0226</b> - Dim.: B 800 x T 400 x H 600 mm, 21 kg  <b>AR22-0227</b> - Dim.: B 1000 x T 400 x H 600 mm, 24 kg  <b>AR22-0228</b> - Dim.: B 1200 x T 400 x H 600 mm, 26 kg  <b>AR22-0229</b> - Dim.: B 1400 x T 400 x H 600 mm, 28 kg  <b>AR22-0230</b> - Dim.: B 1500 x T 400 x H 600 mm, 29 kg  <b>AR22-0231</b> - Dim.: B 1600 x T 400 x H 600 mm, 30 kg</p>	<p><b>500,00 €</b>  <b>550,00 €</b>  <b>610,00 €</b>  <b>670,00 €</b>  <b>730,00 €</b>  <b>760,00 €</b>  <b>790,00 €</b></p>
<p>Wandhängeschränke AR22-4216 sind mit einen mit Flügeltür, und AR224217 sind mit zwei mit Flügeltüren            Edelstahl aus Werkstoff 1.4618 / AISI 201, Edelstahl in 0,8 mm Stärke</p>		
 <p>Lieferzeit ca: 2 - 3 Tage</p>	<p><b>Wandhängeschrank ECO mit Schiebetüren</b></p> <p><b>AR22-4216</b> - Dim: B 600 x T 400 x H 650 mm, 19 kg  <b>AR22-4217</b> - Dim: B 800 x T 400 x H 650 mm, 24 kg  <b>AR22-4218</b> - Dim: B 1000 x T 400 x H 650 mm, 27 kg  <b>AR22-4219</b> - Dim: B 1200 x T 400 x H 650 mm, 31 kg  <b>AR22-4220</b> - Dim: B 1400 x T 400 x H 650 mm, 36 kg  <b>AR22-4221</b> - Dim: B 1500 x T 400 x H 650 mm, 38 kg  <b>AR22-4222</b> - Dim: B 1600 x T 400 x H 650 mm, 40 kg  <b>AR22-4223</b> - Dim: B 1800 x T 400 x H 650 mm, 45 kg  <b>AR22-4224</b> - Dim: B 2000 x T 400 x H 650 mm, 49 kg</p>	<p><b>380,00 €</b>  <b>440,00 €</b>  <b>510,00 €</b>  <b>560,00 €</b>  <b>630,00 €</b>  <b>670,00 €</b>  <b>690,00 €</b>  <b>760,00 €</b>  <b>820,00 €</b></p>
 <p>Lieferzeit ca: 2 - 3 Tage</p>	<p><b>Wandhängeschrank ECO ohne Schiebetüren</b></p> <p><b>AR22-4225</b> - Dim: B 600 x T 400 x H 650 mm, 15 kg  <b>AR22-4226</b> - Dim: B 800 x T 400 x H 650 mm, 17 kg  <b>AR22-4227</b> - Dim: B 1000 x T 400 x H 650 mm, 20 kg  <b>AR22-4228</b> - Dim: B 1200 x T 400 x H 650 mm, 23 kg  <b>AR22-4229</b> - Dim: B 1400 x T 400 x H 650 mm, 27 kg  <b>AR22-4230</b> - Dim: B 1500 x T 400 x H 650 mm, 28 kg  <b>AR22-4231</b> - Dim: B 1600 x T 400 x H 650 mm, 30 kg  <b>AR22-4232</b> - Dim: B 1800 x T 400 x H 650 mm, 33 kg  <b>AR22-4233</b> - Dim: B 2000 x T 400 x H 650 mm, 36 kg</p>	<p><b>310,00 €</b>  <b>350,00 €</b>  <b>410,00 €</b>  <b>440,00 €</b>  <b>480,00 €</b>  <b>490,00 €</b>  <b>510,00 €</b>  <b>550,00 €</b>  <b>590,00 €</b></p>



# Edelstahlmöbel

## Aufsatzborde

	Artikel	Euro
<p>Aufsatzbord 1 - etagig in 300 mm Tiefe als Flatpack,            Abdeckung allseitig 40 mm abgekantet, Konstruktion aus 40 mm Ø runden Beinen            mit 1 Bord zum Aufstellen auf Tischplatte            Edelstahl: 1.4016 / AISI 430, Stärke 0,80 mm (Beine in 1,5 mm Stärke)            in 350 mm Tiefe und 400 mm Höhe auf Anfrage</p>		
	<p><b>Aufsatzbord 1 - etagig ECO Flat-Pack            in 300 mm Tiefe</b></p> <p>AR22-5442 - Dim: B 800 x T 300 x H 350 mm, 5 kg            AR22-5444 - Dim: B 1000 x T 300 x H 350 mm, 7 kg            AR22-5446 - Dim: B 1200 x T 300 x H 350 mm, 9 kg            AR22-5448 - Dim: B 1400 x T 300 x H 350 mm, 11 kg            AR22-5450 - Dim: B 1600 x T 300 x H 350 mm, 13 kg</p>	<p><b>160,00 €</b>  <b>180,00 €</b>  <b>200,00 €</b>  <b>220,00 €</b>  <b>240,00 €</b></p>
	<p><b>Aufsatzbord 1 - etagig ECO Flat-Pack            in 400 mm Tiefe</b></p> <p>AR22-5451 - Dim: B 800 x T 400 x H 350 mm, 6 kg            AR22-5453 - Dim: B 1000 x T 400 x H 350 mm, 8 kg            AR22-5455 - Dim: B 1200 x T 400 x H 350 mm, 10 kg            AR22-5457 - Dim: B 1400 x T 400 x H 350 mm, 12 kg            AR22-5459 - Dim: B 1600 x T 400 x H 350 mm, 14 kg</p>	<p><b>175,00 €</b>  <b>200,00 €</b>  <b>220,00 €</b>  <b>245,00 €</b>  <b>265,00 €</b></p>
<p>Aufsatzbord 2 - etagig in 300 mm Tiefe als Flatpack            Abdeckung allseitig 40 mm abgekantet, Konstruktion aus 40 mm Ø runden Beinen            mit 2 Bordern zum Aufstellen auf Tischplatte            Edelstahl: 1.4016 / AISI 430, Stärke 0,80 mm (Beine in 1,5 mm Stärke)            in 350 mm Tiefe und 700 mm Höhe auf Anfrage</p>		
	<p><b>Aufsatzbord 2 - etagig ECO Flat-Pack            in 300 mm Tiefe</b></p> <p>AR22-5460 - Dim: B 800 x T 300 x H 700 mm, 10 kg            AR22-5462 - Dim: B 1000 x T 300 x H 700 mm, 14 kg            AR22-5464 - Dim: B 1200 x T 300 x H 700 mm, 18 kg            AR22-5466 - Dim: B 1400 x T 300 x H 700 mm, 22 kg            AR22-5468 - Dim: B 1600 x T 300 x H 700 mm, 26 kg</p>	<p><b>305,00 €</b>  <b>345,00 €</b>  <b>385,00 €</b>  <b>425,00 €</b>  <b>465,00 €</b></p>
	<p><b>Aufsatzbord 2 - etagig ECO Flat-Pack            in 400 mm Tiefe</b></p> <p>AR22-5469 - Dim: B 800 x T 400 x H 700 mm, 12 kg            AR22-5471 - Dim: B 1000 x T 400 x H 700 mm, 16 kg            AR22-5473 - Dim: B 1200 x T 400 x H 700 mm, 20 kg            AR22-5475 - Dim: B 1400 x T 400 x H 700 mm, 24 kg            AR22-5477 - Dim: B 1600 x T 400 x H 700 mm, 28 kg</p>	<p><b>335,00 €</b>  <b>390,00 €</b>  <b>425,00 €</b>  <b>470,00 €</b>  <b>525,00 €</b></p>



# Edelstahlmöbel

## Aufsatzborde

	Artikel	Euro	
<p>Abdeckung allseitig 30 mm abgekantet, Konstruktion aus 30 x 30 mm Vierkantrrohr, mit 1 Bord zum Aufstellen auf Tischplatte, <b>durchgehend Geschweißt</b>, weitere Größen auf Anfrage, Edelstahl Einseitig geschliffen Korn 320 aus Werkstoff 1.4301 / AISI 304 Edelstahl in 1,0 mm Stärke.</p>			
	<p><b>Aufsatzbord 1 - etagig in 300 mm Tiefe</b></p> <p><b>AR22-0442</b> - Dim: B 800 x T 300 x H 350 mm, 5 kg <b>252,00 €</b></p> <p><b>AR22-0443</b> - Dim: B 900 x T 300 x H 350 mm, 6 kg <b>258,00 €</b></p> <p><b>AR22-0444</b> - Dim: B 1000 x T 300 x H 350 mm, 7 kg <b>264,00 €</b></p> <p><b>AR22-0445</b> - Dim: B 1100 x T 300 x H 350 mm, 8 kg <b>270,00 €</b></p> <p><b>AR22-0446</b> - Dim: B 1200 x T 300 x H 350 mm, 9 kg <b>288,00 €</b></p> <p><b>AR22-0447</b> - Dim: B 1300 x T 300 x H 350 mm, 10 kg <b>300,00 €</b></p> <p><b>AR22-0448</b> - Dim: B 1400 x T 300 x H 350 mm, 11 kg <b>312,00 €</b></p> <p><b>AR22-0449</b> - Dim: B 1500 x T 300 x H 350 mm, 12 kg <b>318,00 €</b></p> <p><b>AR22-0450</b> - Dim: B 1600 x T 300 x H 350 mm, 13 kg <b>330,00 €</b></p>		
	<p><b>Aufsatzbord 1 - etagig in 400 mm Tiefe</b></p> <p><b>AR22-0451</b> - Dim: B 800 x T 400 x H 350 mm, 6 kg <b>264,00 €</b></p> <p><b>AR22-0452</b> - Dim: B 900 x T 400 x H 350 mm, 7 kg <b>270,00 €</b></p> <p><b>AR22-0453</b> - Dim: B 1000 x T 400 x H 350 mm, 8 kg <b>276,00 €</b></p> <p><b>AR22-0454</b> - Dim: B 1100 x T 400 x H 350 mm, 9 kg <b>282,00 €</b></p> <p><b>AR22-0455</b> - Dim: B 1200 x T 400 x H 350 mm, 10 kg <b>300,00 €</b></p> <p><b>AR22-0456</b> - Dim: B 1300 x T 400 x H 350 mm, 11 kg <b>312,00 €</b></p> <p><b>AR22-0457</b> - Dim: B 1400 x T 400 x H 350 mm, 12 kg <b>324,00 €</b></p> <p><b>AR22-0458</b> - Dim: B 1500 x T 400 x H 350 mm, 13 kg <b>330,00 €</b></p> <p><b>AR22-0459</b> - Dim: B 1600 x T 400 x H 350 mm, 14 kg <b>342,00 €</b></p>		
		<p><b>Aufsatzbord 2 - etagig in 300 mm Tiefe</b></p> <p><b>AR22-0460</b> - Dim: B 800 x T 300 x H 700 mm, 10 kg <b>336,00 €</b></p> <p><b>AR22-0461</b> - Dim: B 900 x T 300 x H 700 mm, 12 kg <b>348,00 €</b></p> <p><b>AR22-0462</b> - Dim: B 1000 x T 300 x H 700 mm, 14 kg <b>372,00 €</b></p> <p><b>AR22-0463</b> - Dim: B 1100 x T 300 x H 700 mm, 16 kg <b>378,00 €</b></p> <p><b>AR22-0464</b> - Dim: B 1200 x T 300 x H 700 mm, 18 kg <b>396,00 €</b></p> <p><b>AR22-0465</b> - Dim: B 1300 x T 300 x H 700 mm, 20 kg <b>414,00 €</b></p> <p><b>AR22-0466</b> - Dim: B 1400 x T 300 x H 700 mm, 22 kg <b>432,00 €</b></p> <p><b>AR22-0467</b> - Dim: B 1500 x T 300 x H 700 mm, 24 kg <b>444,00 €</b></p> <p><b>AR22-0468</b> - Dim: B 1600 x T 300 x H 700 mm, 26 kg <b>456,00 €</b></p>	
		<p><b>Aufsatzbord 2 - etagig in 400 mm Tiefe</b></p> <p><b>AR22-0469</b> - Dim: B 800 x T 400 x H 700 mm, 12 kg <b>348,00 €</b></p> <p><b>AR22-0470</b> - Dim: B 900 x T 400 x H 700 mm, 14 kg <b>360,00 €</b></p> <p><b>AR22-0471</b> - Dim: B 1000 x T 400 x H 700 mm, 16 kg <b>384,00 €</b></p> <p><b>AR22-0472</b> - Dim: B 1100 x T 400 x H 700 mm, 18 kg <b>390,00 €</b></p> <p><b>AR22-0473</b> - Dim: B 1200 x T 400 x H 700 mm, 20 kg <b>408,00 €</b></p> <p><b>AR22-0474</b> - Dim: B 1300 x T 400 x H 700 mm, 22 kg <b>426,00 €</b></p> <p><b>AR22-0475</b> - Dim: B 1400 x T 400 x H 700 mm, 24 kg <b>432,00 €</b></p> <p><b>AR22-0476</b> - Dim: B 1500 x T 400 x H 700 mm, 26 kg <b>456,00 €</b></p> <p><b>AR22-0477</b> - Dim: B 1600 x T 400 x H 700 mm, 28 kg <b>468,00 €</b></p>	

# Edelstahlmöbel

## ECO Einzelwandborde



	Artikel	Euro	
<p>Wandregal aus Edelstahl AISI 430 mit 1 Ablageboard, Verstärkte Wandschiene und Konsole mit 0.8 mm Stärke Edelsthal Blech. Materialstärke der Ablageboard 0,8mm. Mit Wandschutz durch 3,5 cm Aufkantung hinten, Ablageboard höhenverstellbar, mit Abstand je XX cm, Maximal Belastbarkeit der Konsole bis zu 50 kg. Maximale Belastbarkeit pro Board bis zu 35 kg (bei gleichmäßig Gewichtverteilung). Selbstmontage</p>			
	<p><b>ECO Einzelwandbord in Tiefe 300 mm</b></p> <p><b>AR22-4478</b> - Dim.: B 400 x T 300 x H 50 mm, 3,5 kg <b>54,00 €</b></p> <p><b>AR22-4479</b> - Dim.: B 500 x T 300 x H 50 mm, 4 kg <b>61,00 €</b></p> <p><b>AR22-4480</b> - Dim.: B 600 x T 300 x H 50 mm, 4,4 kg <b>66,00 €</b></p> <p><b>AR22-4481</b> - Dim.: B 700 x T 300 x H 50 mm, 4,8 kg <b>72,00 €</b></p> <p><b>AR22-4482</b> - Dim.: B 800 x T 300 x H 50 mm, 5,1 kg <b>77,00 €</b></p> <p><b>AR22-4483</b> - Dim.: B 900 x T 300 x H 50 mm, 5,5 kg <b>83,00 €</b></p> <p><b>AR22-4484</b> - Dim.: B 1000 x T 300 x H 50 mm, 5,9 kg <b>89,00 €</b></p> <p><b>AR22-4485</b> - Dim.: B 1100 x T 300 x H 50 mm, 6,2 kg <b>94,00 €</b></p> <p><b>AR22-4486</b> - Dim.: B 1200 x T 300 x H 50 mm, 6,6 kg <b>101,00 €</b></p> <p><b>AR22-4487</b> - Dim.: B 1300 x T 300 x H 50 mm, 7 kg <b>107,00 €</b></p> <p><b>AR22-4488</b> - Dim.: B 1400 x T 300 x H 50 mm, 7,4 kg <b>113,00 €</b></p> <p><b>AR22-4489</b> - Dim.: B 1500 x T 300 x H 50 mm, 7,7 kg <b>118,00 €</b></p> <p><b>AR22-4490</b> - Dim.: B 1600 x T 300 x H 50 mm, 8,1 kg <b>124,00 €</b></p> <p><b>AR22-4491</b> - Dim.: B 1700 x T 300 x H 50 mm, 8,6 kg <b>129,00 €</b></p> <p><b>AR22-4492</b> - Dim.: B 1800 x T 300 x H 50 mm, 8,9 kg <b>136,00 €</b></p> <p><b>AR22-4493</b> - Dim.: B 1900 x T 300 x H 50 mm, 9,3 kg <b>142,00 €</b></p> <p><b>AR22-4494</b> - Dim.: B 2000 x T 300 x H 50 mm, 9,7 kg <b>147,00 €</b></p>		
		<p><b>ECO Einzelwandbord in Tiefe 400 mm</b></p> <p><b>AR22-4495</b> - Dim.: B 400 x T 400 x H 50 mm, 4,5 kg <b>68,00 €</b></p> <p><b>AR22-4496</b> - Dim.: B 500 x T 400 x H 50 mm, 4,9 kg <b>76,00 €</b></p> <p><b>AR22-4497</b> - Dim.: B 600 x T 400 x H 50 mm, 5,4 kg <b>83,00 €</b></p> <p><b>AR22-4498</b> - Dim.: B 700 x T 400 x H 50 mm, 5,9 kg <b>89,00 €</b></p> <p><b>AR22-4499</b> - Dim.: B 800 x T 400 x H 50 mm, 6,3 kg <b>94,00 €</b></p> <p><b>AR22-4500</b> - Dim.: B 900 x T 400 x H 50 mm, 6,7 kg <b>101,00 €</b></p> <p><b>AR22-4501</b> - Dim.: B 1000 x T 400 x H 50 mm, 7,2 kg <b>110,00 €</b></p> <p><b>AR22-4502</b> - Dim.: B 1100 x T 400 x H 50 mm, 7,6 kg <b>115,00 €</b></p> <p><b>AR22-4503</b> - Dim.: B 1200 x T 400 x H 50 mm, 8,1 kg <b>121,00 €</b></p> <p><b>AR22-4504</b> - Dim.: B 1300 x T 400 x H 50 mm, 8,6 kg <b>129,00 €</b></p> <p><b>AR22-4505</b> - Dim.: B 1400 x T 400 x H 50 mm, 8,9 kg <b>136,00 €</b></p> <p><b>AR22-4506</b> - Dim.: B 1500 x T 400 x H 50 mm, 9,4 kg <b>142,00 €</b></p> <p><b>AR22-4507</b> - Dim.: B 1600 x T 400 x H 50 mm, 9,8 kg <b>148,00 €</b></p> <p><b>AR22-4508</b> - Dim.: B 1700 x T 400 x H 50 mm, 10,3 kg <b>153,00 €</b></p> <p><b>AR22-4509</b> - Dim.: B 1800 x T 400 x H 50 mm, 10,7 kg <b>160,00 €</b></p> <p><b>AR22-4510</b> - Dim.: B 1900 x T 400 x H 50 mm, 11,1 kg <b>168,00 €</b></p> <p><b>AR22-4511</b> - Dim.: B 2000 x T 400 x H 50 mm, 11,6 kg <b>175,00 €</b></p>	

## Zubehör für ECO Einzelwandborde

	<p><b>Wandkonsole für ECO Einzelwandbord 300</b>  <b>Artikel: AR22-4546</b> Gewicht: 0,4 kg <b>15,00 €</b></p>	
	<p><b>Halterung für ECO Wandbord 300</b>  <b>Artikel: AR22-4548</b> Gewicht: 0,8 kg <b>16,00 €</b></p>	
	<p><b>Halterung für ECO Wandbord 400</b>  <b>Artikel: AR22-4549</b> Gewicht: 1,1 kg <b>22,00 €</b></p>	

# Edelstahlmöbel

## ECO Doppelt Wandborde



	Artikel	Euro	
<p>Wandregal aus Edelstahl AISI 430 mit 1 Ablageboard, Verstärkte Wandschiene und Konsole mit 0.8 mm Stärke Edelsthal Blech. Materialstärke der Ablageboard 0,8mm. Mit Wandschutz durch 3,5 cm Aufkantung hinten, Ablageboard höhenverstellbar, mit Abstand je XX cm, Maximal Belastbarkeit der Konsole bis zu 50 kg. Maximale Belastbarkeit pro Board bis zu 35 kg (bei gleichmäßig Gewichtverteilung). Selbstmontage</p>			
	<p><b>ECO Doppeltes Wandbord Tiefe 300 mm</b></p> <p><b>AR22-4512</b> - Dim.: B 400 x T 300 x H 100 mm, 6,5 kg</p> <p><b>AR22-4513</b> - Dim.: B 500 x T 300 x H 100 mm, 7,3 kg</p> <p><b>AR22-4514</b> - Dim.: B 600 x T 300 x H 100 mm, 8,1 kg</p> <p><b>AR22-4515</b> - Dim.: B 700 x T 300 x H 100 mm, 8,8 kg</p> <p><b>AR22-4516</b> - Dim.: B 800 x T 300 x H 100 mm, 9,5 kg</p> <p><b>AR22-4517</b> - Dim.: B 900 x T 300 x H 100 mm, 10,3 kg</p> <p><b>AR22-4518</b> - Dim.: B 1000 x T 300 x H 100 mm, 11 kg</p> <p><b>AR22-4519</b> - Dim.: B 1100 x T 300 x H 100 mm, 11,8 kg</p> <p><b>AR22-4520</b> - Dim.: B 1200 x T 300 x H 100 mm, 12,5 kg</p> <p><b>AR22-4521</b> - Dim.: B 1300 x T 300 x H 100 mm, 13,3 kg</p> <p><b>AR22-4522</b> - Dim.: B 1400 x T 300 x H 100 mm, 14 kg</p> <p><b>AR22-4523</b> - Dim.: B 1500 x T 300 x H 100 mm, 14,8 kg</p> <p><b>AR22-4524</b> - Dim.: B 1600 x T 300 x H 100 mm, 15,5 kg</p> <p><b>AR22-4525</b> - Dim.: B 1700 x T 300 x H 100 mm, 16,3 kg</p> <p><b>AR22-4526</b> - Dim.: B 1800 x T 300 x H 100 mm, 17 kg</p> <p><b>AR22-4527</b> - Dim.: B 1900 x T 300 x H 100 mm, 17,7 kg</p> <p><b>AR22-4528</b> - Dim.: B 2000 x T 300 x H 100 mm, 18,5 kg</p>	<p><b>100,00 €</b></p> <p><b>113,00 €</b></p> <p><b>124,00 €</b></p> <p><b>132,00 €</b></p> <p><b>145,00 €</b></p> <p><b>156,00 €</b></p> <p><b>169,00 €</b></p> <p><b>177,00 €</b></p> <p><b>188,00 €</b></p> <p><b>200,00 €</b></p> <p><b>212,00 €</b></p> <p><b>224,00 €</b></p> <p><b>236,00 €</b></p> <p><b>247,00 €</b></p> <p><b>259,00 €</b></p> <p><b>268,00 €</b></p> <p><b>280,00 €</b></p>	
		<p><b>ECO Doppeltes Wandbord Tiefe 400 mm</b></p> <p><b>AR22-4529</b> - Dim.: B 400 x T 400 x H 100 mm, 7,9 kg</p> <p><b>AR22-4530</b> - Dim.: B 500 x T 400 x H 100 mm, 8,8 kg</p> <p><b>AR22-4531</b> - Dim.: B 600 x T 400 x H 100 mm, 9,7 kg</p> <p><b>AR22-4532</b> - Dim.: B 700 x T 400 x H 100 mm, 10,6 kg</p> <p><b>AR22-4533</b> - Dim.: B 800 x T 400 x H 100 mm, 11,5 kg</p> <p><b>AR22-4534</b> - Dim.: B 900 x T 400 x H 100 mm, 12,4 kg</p> <p><b>AR22-4535</b> - Dim.: B 1000 x T 400 x H 100 mm, 13,3 kg</p> <p><b>AR22-4536</b> - Dim.: B 1100 x T 400 x H 100 mm, 14,1 kg</p> <p><b>AR22-4537</b> - Dim.: B 1200 x T 400 x H 100 mm, 15 kg</p> <p><b>AR22-4538</b> - Dim.: B 1300 x T 400 x H 100 mm, 15,9 kg</p> <p><b>AR22-4539</b> - Dim.: B 1400 x T 400 x H 100 mm, 16,8 kg</p> <p><b>AR22-4540</b> - Dim.: B 1500 x T 400 x H 100 mm, 17,7 kg</p> <p><b>AR22-4541</b> - Dim.: B 1600 x T 400 x H 100 mm, 18,6 kg</p> <p><b>AR22-4542</b> - Dim.: B 1700 x T 400 x H 100 mm, 19,5 kg</p> <p><b>AR22-4543</b> - Dim.: B 1800 x T 400 x H 100 mm, 20,4 kg</p> <p><b>AR22-4544</b> - Dim.: B 1900 x T 400 x H 100 mm, 21,2 kg</p> <p><b>AR22-4545</b> - Dim.: B 2000 x T 400 x H 100 mm, 22,1 kg</p>	<p><b>120,00 €</b></p> <p><b>133,00 €</b></p> <p><b>147,00 €</b></p> <p><b>163,00 €</b></p> <p><b>174,00 €</b></p> <p><b>188,00 €</b></p> <p><b>201,00 €</b></p> <p><b>215,00 €</b></p> <p><b>227,00 €</b></p> <p><b>239,00 €</b></p> <p><b>254,00 €</b></p> <p><b>268,00 €</b></p> <p><b>280,00 €</b></p> <p><b>295,00 €</b></p> <p><b>308,00 €</b></p> <p><b>324,00 €</b></p> <p><b>336,00 €</b></p>

## Zubehör für ECO Doppeltwandborde

<p><b>Wandkonsole ECO Doppeltwandborde 500</b> Artikel: AR22-4547 - Gewicht: 0,6 kg</p>	<p><b>25,00 €</b></p>
<p><b>Halterung für ECO Wandbord 300</b> Artikel: AR22-4548 Gewicht: 0,8 kg</p>	<p><b>16,00 €</b></p>
<p><b>Halterung für ECO Wandbord 400</b> Artikel: AR22-4549 Gewicht: 1,1 kg</p>	<p><b>21,00 €</b></p>

# Edelstahlmöbel

## Einzelwandborde

	Artikel	Euro	
<p>Materialstärke 1 mm, 3- seitig 40 mm abgekantet, hintere Aufkantung 40 mm in gefalzter Ausführung, incl. Konsolen zur Wandbefestigung, Höhe der Konsolen = ca. 1/2 Tiefe, Edelstahl Einseitig geschliffen Korn 320 aus Werkstoff 1.4301 / AISI 304 Edelstahl in 1,0 mm Stärke. Weitere Größen auf Anfrage.</p>			
	<p><b>Einzelwandbord in Tiefe 200 mm</b></p> <p>AR22-0478.2 - Dim.: B 400 x T 200 x H 50 mm, 3 kg            AR22-0479.2 - Dim.: B 500 x T 200 x H 50 mm, 3 kg            AR22-0480.2 - Dim.: B 600 x T 200 x H 50 mm, 4 kg            AR22-0481.2 - Dim.: B 700 x T 200 x H 50 mm, 4 kg            AR22-0482.2 - Dim.: B 800 x T 200 x H 50 mm, 5 kg            AR22-0483.2 - Dim.: B 900 x T 200 x H 50 mm, 5 kg            AR22-0484.2 - Dim.: B 1000 x T 200 x H 50 mm, 6 kg            AR22-0485.2 - Dim.: B 1100 x T 200 x H 50 mm, 6 kg            AR22-0486.2 - Dim.: B 1200 x T 200 x H 50 mm, 7 kg            AR22-0487.2 - Dim.: B 1300 x T 200 x H 50 mm, 7 kg            AR22-0488.2 - Dim.: B 1400 x T 200 x H 50 mm, 8 kg</p> <p><b>ab 1500 mm sind 3 Konsolen</b></p> <p>AR22-0489.2 - Dim.: B 1500 x T 200 x H 50 mm, 10 kg            AR22-0490.2 - Dim.: B 1600 x T 200 x H 50 mm, 10 kg            AR22-0491.2 - Dim.: B 1700 x T 200 x H 50 mm, 11 kg            AR22-0492.2 - Dim.: B 1800 x T 200 x H 50 mm, 11 kg            AR22-0493.2 - Dim.: B 1900 x T 200 x H 50 mm, 12 kg            AR22-0494.2 - Dim.: B 2000 x T 200 x H 50 mm, 12 kg</p>	<p>104,00 €            106,00 €            109,00 €            113,00 €            116,00 €            120,00 €            125,00 €            127,00 €            133,00 €            135,00 €            143,00 €</p> <p>196,00 €            202,00 €            206,00 €            208,00 €            210,00 €            213,00 €</p>	
	<p>Materialstärke 1 mm, 3- seitig 40 mm abgekantet, hintere Aufkantung 40 mm in gefalzter Ausführung, incl. Konsolen zur Wandbefestigung, Höhe der Konsolen = ca. 1/2 Tiefe, Edelstahl Einseitig geschliffen Korn 320 aus Werkstoff 1.4301 / AISI 304 Edelstahl in 1,0 mm Stärke. Weitere Größen auf Anfrage.</p>		
		<p><b>Einzelwandbord in Tiefe 300 mm</b></p> <p>AR22-0478 - Dim.: B 400 x T 300 x H 50 mm, 3 kg            AR22-0479 - Dim.: B 500 x T 300 x H 50 mm, 3 kg            AR22-0480 - Dim.: B 600 x T 300 x H 50 mm, 4 kg            AR22-0481 - Dim.: B 700 x T 300 x H 50 mm, 4 kg            AR22-0482 - Dim.: B 800 x T 300 x H 50 mm, 5 kg            AR22-0483 - Dim.: B 900 x T 300 x H 50 mm, 5 kg            AR22-0484 - Dim.: B 1000 x T 300 x H 50 mm, 6 kg            AR22-0485 - Dim.: B 1100 x T 300 x H 50 mm, 6 kg            AR22-0486 - Dim.: B 1200 x T 300 x H 50 mm, 7 kg            AR22-0487 - Dim.: B 1300 x T 300 x H 50 mm, 7 kg            AR22-0488 - Dim.: B 1400 x T 300 x H 50 mm, 8 kg</p> <p><b>ab 1500 mm sind 3 Konsolen</b></p> <p>AR22-0489 - Dim.: B 1500 x T 300 x H 50 mm, 10 kg            AR22-0490 - Dim.: B 1600 x T 300 x H 50 mm, 10 kg            AR22-0491 - Dim.: B 1700 x T 300 x H 50 mm, 11 kg            AR22-0492 - Dim.: B 1800 x T 300 x H 50 mm, 11 kg            AR22-0493 - Dim.: B 1900 x T 300 x H 50 mm, 12 kg            AR22-0494 - Dim.: B 2000 x T 300 x H 50 mm, 12 kg</p>	<p>113,00 €            116,00 €            118,00 €            121,00 €            127,00 €            133,00 €            135,00 €            139,00 €            142,00 €            144,00 €            156,00 €</p> <p>210,00 €            213,00 €            216,00 €            219,00 €            222,00 €            226,00 €</p>

# Edelstahlmöbel

## Einzelwandborde



	Artikel	Euro
<p>Materialstärke 1 mm, 3- seitig 40 mm abgekantet, hintere Aufkantung 40 mm in gefalzter Ausführung, incl. Konsolen zur Wandbefestigung, Höhe der Konsolen = ca. 1/2 Tiefe, Edelstahl Einseitig geschliffen Korn 320 aus Werkstoff 1.4301 / AISI 304 Edelstahl in 1,0 mm Stärke. Weitere Größen auf Anfrage.</p>		
	<b>Einzelwandbord in Tiefe 400 mm</b>	
	AR22-0495 - Dim.: B 400 x T 400 x H 50 mm, 4 kg	125,00 €
	AR22-0496 - Dim.: B 500 x T 400 x H 50 mm, 4 kg	130,00 €
	AR22-0497 - Dim.: B 600 x T 400 x H 50 mm, 5 kg	133,00 €
	AR22-0498 - Dim.: B 700 x T 400 x H 50 mm, 5 kg	135,00 €
	AR22-0499 - Dim.: B 800 x T 400 x H 50 mm, 6 kg	139,00 €
	AR22-0500 - Dim.: B 900 x T 400 x H 50 mm, 6 kg	144,00 €
	AR22-0501 - Dim.: B 1000 x T 400 x H 50 mm, 7 kg	147,00 €
	AR22-0502 - Dim.: B 1100 x T 400 x H 50 mm, 7 kg	150,00 €
	AR22-0503 - Dim.: B 1200 x T 400 x H 50 mm, 8 kg	153,00 €
	AR22-0504 - Dim.: B 1300 x T 400 x H 50 mm, 8 kg	162,00 €
	AR22-0505 - Dim.: B 1400 x T 400 x H 50 mm, 9 kg	173,00 €
	<b>ab 1500 mm sind 3 Konsolen</b>	
	AR22-0506 - Dim.: B 1500 x T 400 x H 50 mm, 11 kg	230,00 €
AR22-0507 - Dim.: B 1600 x T 400 x H 50 mm, 11 kg	139,00 €	

## Doppelte Wandborde

<p>Materialstärke 1 mm, 3- seitig 40 mm abgekantet, hintere Aufkantung 40 mm in gefalzter Ausführung, incl. Konsolen in 650 mm zur Wandbefestigung, Einseitig geschliffen Korn 320 aus Werkstoff 1.4016 / AISI 430 Edelstahl in 0,8 mm Stärke, weitere Größen auf Anfrage.</p>		
	<b>Doppeltes Wandbord Tiefe 200 mm</b>	
	AR22-0512.2 - Dim.: B 400 x T 200 x H 100 mm, 6 kg	198,00 €
	AR22-0513.2 - Dim.: B 500 x T 200 x H 100 mm, 7 kg	206,00 €
	AR22-0514.2 - Dim.: B 600 x T 200 x H 100 mm, 8 kg	216,00 €
	AR22-0515.2 - Dim.: B 700 x T 200 x H 100 mm, 9 kg	218,00 €
	AR22-0516.2 - Dim.: B 800 x T 200 x H 100 mm, 10 kg	229,00 €
	AR22-0517.2 - Dim.: B 900 x T 200 x H 100 mm, 11 kg	232,00 €
	AR22-0518.2 - Dim.: B 1000 x T 200 x H 100 mm, 12 kg	242,00 €
	AR22-0519.2 - Dim.: B 1100 x T 200 x H 100 mm, 13 kg	248,00 €
	AR22-0520.2 - Dim.: B 1200 x T 200 x H 100 mm, 14 kg	252,00 €
	AR22-0521.2 - Dim.: B 1300 x T 200 x H 100 mm, 15 kg	263,00 €
	AR22-0522.2 - Dim.: B 1400 x T 200 x H 100 mm, 16 kg	266,00 €
	<b>ab 1500 mm sind 3 Konsolen</b>	
	AR22-0523.2 - Dim.: B 1500 x T 200 x H 100 mm, 18 kg	320,00 €
AR22-0524.2 - Dim.: B 1600 x T 200 x H 100 mm, 19 kg	344,00 €	
AR22-0525.2 - Dim.: B 1700 x T 200 x H 100 mm, 20 kg	373,00 €	
AR22-0526.2 - Dim.: B 1800 x T 200 x H 100 mm, 21 kg	398,00 €	
AR22-0527.2 - Dim.: B 1900 x T 200 x H 100 mm, 22 kg	417,00 €	
AR22-0528.2 - Dim.: B 2000 x T 200 x H 100 mm, 23 kg	434,00 €	

# Edelstahlmöbel

## Doppelte Wandborde

	Artikel	Euro	
<p>Materialstärke 1 mm, 3- seitig 40 mm abgekantet, hintere Aufkantung 40 mm in gefalzter Ausführung, incl. Konsolen in 650 mm zur Wandbefestigung, Einseitig geschliffen Korn 320 aus Werkstoff 1.4016 / AISI 430 Edelstahl in 0,8 mm Stärke, weitere Größen auf Anfrage.</p>			
	<p><b>Doppeltes Wandbord Tiefe 300 mm</b></p> <p><b>AR22-0512</b> - Dim.: B 400 x T 300 x H 100 mm, 6 kg</p> <p><b>AR22-0513</b> - Dim.: B 500 x T 300 x H 100 mm, 7 kg</p> <p><b>AR22-0514</b> - Dim.: B 600 x T 300 x H 100 mm, 8 kg</p> <p><b>AR22-0515</b> - Dim.: B 700 x T 300 x H 100 mm, 9 kg</p> <p><b>AR22-0516</b> - Dim.: B 800 x T 300 x H 100 mm, 10 kg</p> <p><b>AR22-0517</b> - Dim.: B 900 x T 300 x H 100 mm, 11 kg</p> <p><b>AR22-0518</b> - Dim.: B 1000 x T 300 x H 100 mm, 12 kg</p> <p><b>AR22-0519</b> - Dim.: B 1100 x T 300 x H 100 mm, 13 kg</p> <p><b>AR22-0520</b> - Dim.: B 1200 x T 300 x H 100 mm, 14 kg</p> <p><b>AR22-0521</b> - Dim.: B 1300 x T 300 x H 100 mm, 15 kg</p> <p><b>AR22-0522</b> - Dim.: B 1400 x T 300 x H 100 mm, 16 kg</p> <p><b>ab 1500 mm sind 3 Konsolen</b></p> <p><b>AR22-0523</b> - Dim.: B 1500 x T 300 x H 100 mm, 18 kg</p> <p><b>AR22-0524</b> - Dim.: B 1600 x T 300 x H 100 mm, 19 kg</p> <p><b>AR22-0525</b> - Dim.: B 1700 x T 300 x H 100 mm, 20 kg</p> <p><b>AR22-0526</b> - Dim.: B 1800 x T 300 x H 100 mm, 21 kg</p> <p><b>AR22-0527</b> - Dim.: B 1900 x T 300 x H 100 mm, 22 kg</p> <p><b>AR22-0528</b> - Dim.: B 2000 x T 300 x H 100 mm, 23 kg</p>	<p><b>213,00 €</b></p> <p><b>219,00 €</b></p> <p><b>228,00 €</b></p> <p><b>233,00 €</b></p> <p><b>241,00 €</b></p> <p><b>244,00 €</b></p> <p><b>251,00 €</b></p> <p><b>259,00 €</b></p> <p><b>266,00 €</b></p> <p><b>272,00 €</b></p> <p><b>277,00 €</b></p> <p><b>334,00 €</b></p> <p><b>359,00 €</b></p> <p><b>386,00 €</b></p> <p><b>411,00 €</b></p> <p><b>428,00 €</b></p> <p><b>446,00 €</b></p>	
		<p><b>Doppeltes Wandbord Tiefe 400 mm</b></p> <p><b>AR22-0529</b> - Dim.: B 400 x T 400 x H 100 mm, 8 kg</p> <p><b>AR22-0530</b> - Dim.: B 500 x T 400 x H 100 mm, 9 kg</p> <p><b>AR22-0531</b> - Dim.: B 600 x T 400 x H 100 mm, 10 kg</p> <p><b>AR22-0532</b> - Dim.: B 700 x T 400 x H 100 mm, 11 kg</p> <p><b>AR22-0533</b> - Dim.: B 800 x T 400 x H 100 mm, 12 kg</p> <p><b>AR22-0534</b> - Dim.: B 900 x T 400 x H 100 mm, 13 kg</p> <p><b>AR22-0535</b> - Dim.: B 1000 x T 400 x H 100 mm, 14 kg</p> <p><b>AR22-0536</b> - Dim.: B 1100 x T 400 x H 100 mm, 15 kg</p> <p><b>AR22-0537</b> - Dim.: B 1200 x T 400 x H 100 mm, 16 kg</p> <p><b>AR22-0538</b> - Dim.: B 1300 x T 400 x H 100 mm, 17 kg</p> <p><b>AR22-0539</b> - Dim.: B 1400 x T 400 x H 100 mm, 18 kg</p> <p><b>ab 1500 mm sind 3 Konsolen</b></p> <p><b>AR22-0540</b> - Dim.: B 1500 x T 400 x H 100 mm, 20 kg</p> <p><b>AR22-0541</b> - Dim.: B 1600 x T 400 x H 100 mm, 21 kg</p> <p><b>AR22-0542</b> - Dim.: B 1700 x T 400 x H 100 mm, 22 kg</p> <p><b>AR22-0543</b> - Dim.: B 1800 x T 400 x H 100 mm, 23 kg</p> <p><b>AR22-0544</b> - Dim.: B 1900 x T 400 x H 100 mm, 24 kg</p> <p><b>AR22-0545</b> - Dim.: B 2000 x T 400 x H 100 mm, 25 kg</p>	<p><b>224,00 €</b></p> <p><b>231,00 €</b></p> <p><b>237,00 €</b></p> <p><b>244,00 €</b></p> <p><b>251,00 €</b></p> <p><b>259,00 €</b></p> <p><b>265,00 €</b></p> <p><b>272,00 €</b></p> <p><b>279,00 €</b></p> <p><b>286,00 €</b></p> <p><b>293,00 €</b></p> <p><b>350,00 €</b></p> <p><b>375,00 €</b></p> <p><b>401,00 €</b></p> <p><b>426,00 €</b></p> <p><b>451,00 €</b></p> <p><b>477,00 €</b></p>

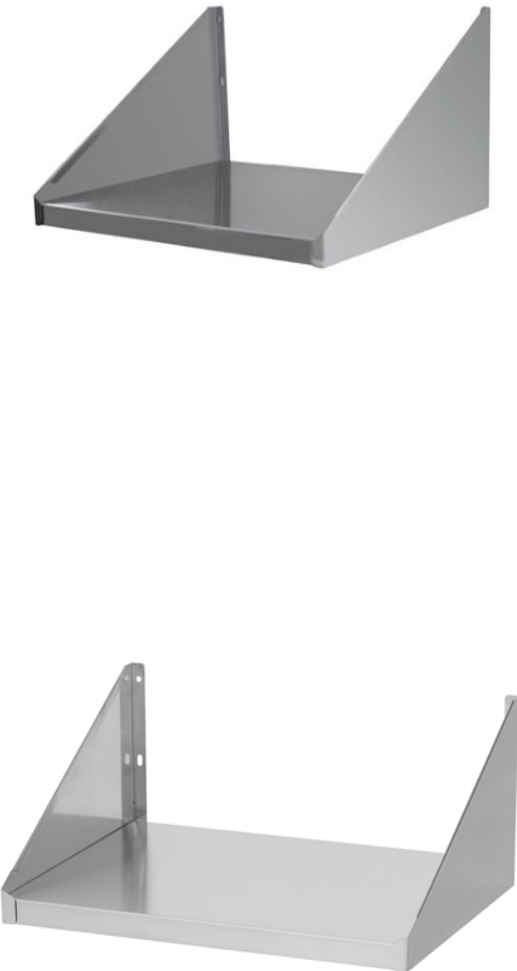

# Edelstahlmöbel

## Mikrowellen Wandregale

	Artikel	Euro
Mikrowellen Wandregal aus Edelstahl 1.4301 / AISI 304 in 1,0 mm Stärke		
	<b>Mikrowellen Wandregale 430x520</b> <b>Artikel: AR22-0560</b> Dim.: B 430 x T 520 mm, Trag. 17kg / Gewicht: 3 kg	<b>140,00 €</b>
	<b>Mikrowellen Wandregale 520x370</b> <b>Artikel: AR22-0561</b> Dim.: B 520 x T 370 mm, Trag. 20kg / Gewicht: 3 kg	<b>100,00 €</b>
	<b>Mikrowellen Wandregale 550x400</b> <b>Artikel: AR22-0562</b> Dim.: B 550 x T 400 mm, Trag. 20kg / Gewicht: 3 kg	<b>110,00 €</b>
	<b>Mikrowellen Wandregale 550x500</b> <b>Artikel: AR22-0563</b> Dim.: B 550 x T 500 mm, Trag. 40kg / Gewicht: 4 kg	<b>140,00 €</b>
	<b>Mikrowellen Wandregale 600x200</b> <b>Artikel: AR22-0564</b> Dim.: B 600 x T 200 mm, Trag. 45kg / Gewicht: 4 kg	<b>110,00 €</b>
	<b>Mikrowellen Wandregale 600x300</b> <b>Artikel: AR22-0565</b> Dim.: B 600 x T 300 mm, Trag. 45kg / Gewicht: 4 kg	<b>120,00 €</b>
	<b>Mikrowellen Wandregale 600x500</b> <b>Artikel: AR22-0566</b> Dim.: B 600 x T 500 mm, Trag. 45kg / Gewicht: 5 kg	<b>140,00 €</b>
	<b>Mikrowellen Wandregale 600x600</b> <b>Artikel: AR22-0567</b> Dim.: B 600 x T 600 mm, Trag. 45kg / Gewicht: 5 kg	<b>160,00 €</b>
	<b>Mikrowellen Wandregale 700x400</b> <b>Artikel: AR22-0568</b> Dim.: B 700 x T 400 mm, Trag. 50kg / Gewicht: 6 kg	<b>130,00 €</b>
	<b>Mikrowellen Wandregale 700x500</b> <b>Artikel: AR22-0569</b> Dim.: B 700 x T 500 mm, Trag. 50kg / Gewicht: 7 kg	<b>140,00 €</b>

# Edelstahlmöbel

## Gewürzregal

	Artikel	Euro	
 <p>Artikel: AR22-0548</p>	<p><b>Gewürzregal mit 1/9 GN - Behältern</b>  <b>AR22-0546</b> - Dim.: B 800 x T 200 mm            mit 5 x GN 1/9 Behälter 100 mm Tiefe            Gewicht: 5,4 kg</p> <p><b>AR22-0547</b> - Dim.: B 1000 x T 200 mm            mit 6 x GN 1/9 Behälter 100 mm Tiefe            Gewicht: 7,3 kg</p> <p><b>AR22-0548</b> - Dim.: B 1200 x T 200 mm            mit 7 x GN 1/9 Behälter 100 mm Tiefe            Gewicht: 7,4 kg</p>	<p><b>345,00 €</b></p> <p><b>400,00 €</b></p> <p><b>460,00 €</b></p>	
		<p><b>Gewürzregal für 1/6 GN - Behältern</b>  <b>AR22-0549</b> - Dim.: B 800 x T 200 mm            mit 4 x GN 1/6 Behälter,            Gewicht: 4,27 kg</p> <p><b>AR22-0550</b> - Dim.: B 1000 x T 200 mm            mit 5 x GN 1/6 Behälter,            Gewicht: 5,2 kg</p> <p><b>AR22-0551</b> - Dim.: B 1200 x T 200 mm            mit 6 x GN 1/6 Behälter,            Gewicht: 6,23 kg</p>	<p><b>315,00 €</b></p> <p><b>380,00 €</b></p> <p><b>445,00 €</b></p>
		 <p>Artikel: AR22-0553</p>	<p><b>Gewürzregal mit 1/4 GN - Behältern</b>  <b>AR22-0552</b> - Dim.: B 800 x T 300 mm            mit 4 x GN 1/4 Behälter 100 mm Tiefe            Gewicht: 7,7 kg</p> <p><b>AR22-0553</b> - Dim.: B 1000 x T 300 mm            mit 5 x GN 1/4 Behälter 100 mm Tiefe            Gewicht: 9,4 kg</p> <p><b>AR22-0554</b> - Dim.: B 1200 x T 300 mm            mit 6 x GN 1/4 Behälter 100 mm Tiefe            Gewicht: 10,7 kg</p>
			<p><b>GN - Behälter für Gewürzregal</b></p> <p><b>AR22-0555 - Behälter 1/9</b>            Dim.: B 108 x T 176 x H 100 mm, Gewicht: 0,3 kg</p> <p><b>AR22-0556 - Behälter 1/6</b>            Dim.: B 162 x T 176 x H 100 mm, Gewicht: 0,5 kg</p> <p><b>AR22-0557 - Behälter 1/4</b>            Dim.: B 162 x T 265 x H 100 mm, Gewicht: 0,6 kg</p> <p><b>AR22-1558 - Wandkonsolen</b> 560x40x15 mm, 2 kg  <b>AR22-1559 - Wandkonsolen</b> 860x40x15 mm, 4 kg</p>

# Edelstahlmöbel

## Servier - Abräumwagen

	Artikel	Euro
	<p><b>Servier - Abräumwagen 705 mit 2 Borden</b>  <b>Artikel: AR23-0001</b>            Dim.: B 705 x T 410 x H 840 mm            Abstand zwischen Borden 460 mm            Edelstahl - 4 schwenkbare Rollen mit Rammschutz,            davon 2 mit Feststeller, Tragfähigkeit ca. 30 kg            Gewicht: 8 kg</p>	205,00 €
	<p><b>Servier - Abräumwagen 705 mit 3 Borden</b>  <b>Artikel: AR23-0002</b>            Dim.: B 705 x T 410 x H 840 mm            Abstand zwischen Borden 210 mm            Edelstahl - 4 schwenkbare Rollen mit Rammschutz,            davon 2 mit Feststeller, Tragfähigkeit ca. 30 kg            Gewicht: 11 kg</p>	240,00 €
	<p><b>Servier - Abräumwagen 850 mit 2 Borden</b>  <b>Artikel: AR23-0003</b>            Dim.: B 850 x T 530 x H 950 mm            Abstand zwischen Borden 565 mm            Edelstahl - 4 schwenkbare Rollen mit Rammschutz,            davon 2 mit Feststeller, Tragfähigkeit ca. 30 kg            Gewicht: 11 kg</p>	210,00 €
	<p><b>Servier - Abräumwagen 850 mit 3 Borden</b>  <b>Artikel: AR23-0004</b>            Dim.: B 850 x T 530 x H 950 mm            Abstand zwischen Borden 260 mm            Edelstahl - 4 schwenkbare Rollen mit Rammschutz,            davon 2 mit Feststeller, Tragfähigkeit ca. 30 kg            Gewicht: 14 kg</p>	250,00 €
	<p><b>Servier - Abräumwagen 850 mit 5 Borden</b>  <b>Artikel: AR23-0005</b>            Dim.: B 850 x T 530 x H 1540 mm            Abstand zwischen Borden 265 mm            Edelstahl - 4 schwenkbare Rollen mit Rammschutz,            davon 2 mit Feststeller,            Tragfähigkeit ca. 30 kg pro Bord            Gewicht: 23 kg</p>	350,00 €

# Edelstahlmöbel

## Abräumwagen

	Artikel	Euro
	<p><b>2/1 GN Regalwagen eine Reihe H - 1710 mm</b>  <b>Artikel: AR23-0012</b>            Dim.: B 590 x T 670 x H 1710 mm            Kapazität: 15 Behälter oder 30 Tablett            mit Sicherung gegen Herausrutschen der Behälter            Gewicht: 21 kg</p>	460,00 €
	<p><b>1/1 GN Regalwagen eine Reihe H - 1000 mm</b>  <b>Artikel: AR23-0013</b>            Dim.: B 380 x T 550 x H 960 mm            Kapazität: 6 Behälter oder 12 Tablett            mit Sicherung gegen Herausrutschen der Behälter            Gewicht: 12 kg</p>	340,00 €
	<p><b>1/1 GN Regalwagen zwei Reihen H - 1000 mm</b>  <b>Artikel: AR23-0014</b>            Dim.: B 740 x T 550 x H 1000 mm            Kapazität: 2 x 6 Behälter oder 2 x 12 Tablett            mit Sicherung gegen Herausrutschen der Behälter            Gewicht: 16 kg</p>	470,00 €
	<p><b>1/1 GN Regalwagen eine Reihe H - 1710 mm</b>  <b>Artikel: AR23-0015</b>            Dim.: B 380 x T 550 x H 1710 mm            Kapazität: 15 Behälter oder 30 Tablett            mit Sicherung gegen Herausrutschen der Behälter            Gewicht: 19 kg</p>	390,00 €
<p><b>1/1 GN Regalwagen zwei Reihen H - 1710 mm</b>  <b>Artikel: AR23-0016</b>            Dim.: B 740 x T 550 x H 1710 mm            Kapazität: 2 x 15 Behälter oder 2 x 30 Tablett            mit Sicherung gegen Herausrutschen der Behälter            Gewicht: 31 kg</p>	810,00 €	
	<p><b>Tablettwagen eine Reihe H - 1650 mm</b>  <b>Artikel: AR23-0017</b>            Dim.: B 475 x T 515 x H 1650 mm            Kapazität: 10 Tablett 455 x 355 mm            Alu Profile mit MDF-Seitenteilen            Gewicht: 30 kg</p>	1.080,00 €
	<p><b>Tablettwagen zwei Reihen H - 1650 mm</b>  <b>Artikel: AR23-0018</b>            Dim.: B 860 x T 510 x H 1650 mm            Kapazität: 2 x 10 Tablett 455 x 355 mm            Alu Profile mit MDF-Seitenteilen            Gewicht: 42 kg</p>	1.740,00 €



# Edelstahlmöbel

## Zubehör

	Artikel	Euro
	<b>170 Überlaufschutzstöpsel 1 1/2 "</b> <b>Artikel: AR22-8001</b> Dim.: 170 - 200 mm	<b>23,00 €</b>
	<b>200 Überlaufschutzstöpsel 1 1/2 "</b> <b>Artikel: AR22-8003</b> Dim.: 200 - 250 mm	<b>25,00 €</b>
	<b>270 Überlaufschutzstöpsel 1 1/2 "</b> <b>Artikel: AR22-8006</b> Dim.: 270 - 300 mm	<b>27,00 €</b>
	<b>Verschraubung für            Waschbeckenabfluß 1 1/2"</b> <b>Artikel: AR22-8002</b> inkl. Dichtungsring	<b>17,00 €</b>
	<b>Rollenset 80 Vollgummirad für            Edelstahlmöbel zum Stecken 40 x 40</b> <b>Artikel: AR99-8005</b> 2x AR999-0080 29€/St. Lenkrollen ohne Feststeller, 2x AR999-0081 35€/St. Lenkrollen mit Feststeller, Bauhöhe 109 mm, Belastbarkeit pro Rolle 50 kg, für 40 x 40 Vierkantrohr, Gewicht: ca. 1,74kg	<b>128,00 €</b>
	<b>Loch Bohrung</b> <b>Ergänzung Artikel zu Edelstahlmöbel</b> <b>Artikel: AR99-8020</b> Ø Dim.: B 16 mm Ø Dim.: B 18 mm Ø Dim.: B 20 mm (für Fettablashan) Ø Dim.: B 22 mm Ø Dim.: B 25 mm Ø Dim.: B 30 mm Ø Dim.: B 35 mm (für Armatur)	<b>40,00 €</b>
	<b>Einschweißbecken</b> <b>Artikel: AR99-3180</b> Dim.: 400 x 400 x 250 mm	<b>125,00 €</b>
	<b>Artikel: AR99-3181</b> Dim.: 400 x 500 x 250 mm mit Loch hinten <u>RECHTS</u>	<b>140,00 €</b>
	<b>Artikel: AR99-3182</b> Dim.: 400 x 500 x 250 mm mit Loch hinten <u>LINKS</u>	<b>140,00 €</b>
	<b>Artikel: AR99-3183</b> Dim.: 500 x 500 x 300 mm	<b>175,00 €</b>

# Zubehör

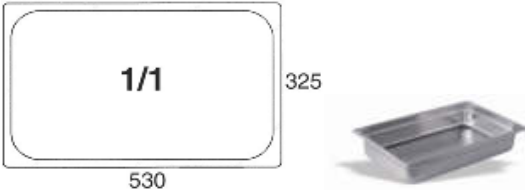
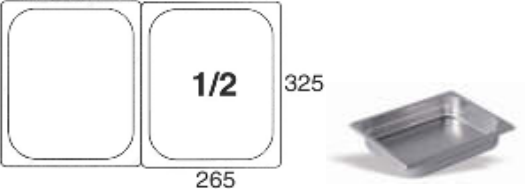
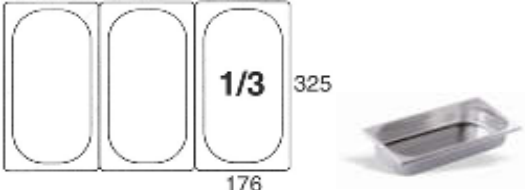
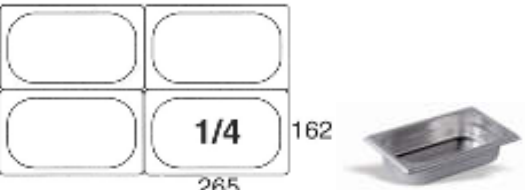
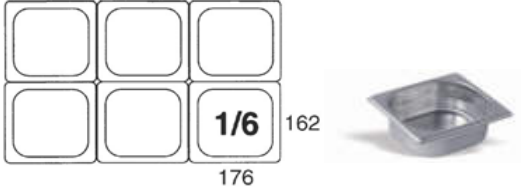
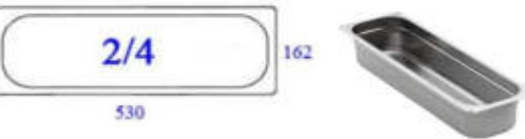
## GN-Behälter & GN-Deckel

	Artikel	Euro
	<b>GN - Behälter 1/1</b>	
	AR24-0013 - B 530 x T 325 x H 20 mm, 2,50 Liter	18,00 €
	AR24-0014 - B 530 x T 325 x H 40 mm, 5,00 Liter	22,00 €
	AR24-0015 - B 530 x T 325 x H 65 mm, 9,00 Liter	24,00 €
	AR24-0016 - B 530 x T 325 x H 100 mm, 14,00 Liter	32,00 €
AR24-0017 - B 530 x T 325 x H 150 mm, 21,00 Liter	48,00 €	
	<b>GN - Behälter 1/2</b>	
	AR24-0018 - B 325 x T 265 x H 20 mm, 1,25 Liter	9,00 €
	AR24-0019 - B 325 x T 265 x H 40 mm, 2,00 Liter	12,00 €
	AR24-0020 - B 325 x T 265 x H 65 mm, 4,00 Liter	14,00 €
	AR24-0021 - B 325 x T 265 x H 100 mm, 6,50 Liter	20,00 €
AR24-0022 - B 325 x T 265 x H 150 mm, 9,50 Liter	31,00 €	
	<b>GN - Behälter 1/3</b>	
	AR24-0023 - B 325 x T 176 x H 20 mm, 0,75 Liter	9,00 €
	AR24-0024 - B 325 x T 176 x H 40 mm, 1,50 Liter	10,60 €
	AR24-0025 - B 325 x T 176 x H 65 mm, 2,50 Liter	11,00 €
	AR24-0026 - B 325 x T 176 x H 100 mm, 4,00 Liter	16,00 €
AR24-0027 - B 325 x T 176 x H 150 mm, 5,70 Liter	25,00 €	
	<b>GN - Behälter 1/4</b>	
	AR24-0028 - B 265 x T 162 x H 20 mm, 0,50 Liter	7,00 €
	AR24-0029 - B 265 x T 162 x H 40 mm, 1,00 Liter	10,00 €
	AR24-0030 - B 265 x T 162 x H 65 mm, 1,80 Liter	10,60 €
	AR24-0031 - B 265 x T 162 x H 100 mm, 2,80 Liter	15,00 €
AR24-0032 - B 265 x T 162 x H 150 mm, 4,00 Liter	22,00 €	
	<b>GN - Behälter 1/6</b>	
	AR24-0033 - B 176 x T 162 x H 65 mm, 1,00 Liter	8,00 €
	AR24-0034 - B 176 x T 162 x H 100 mm, 1,60 Liter	11,00 €
AR24-0035 - B 176 x T 162 x H 150 mm, 2,40 Liter	15,60 €	
	<b>GN - Behälter 2/4</b>	
	AR24-0036 - B 162 x T 530 x H 65 mm, 3,80 Liter	23,00 €
	AR24-0037 - B 162 x T 530 x H 100 mm, 6,00 Liter	30,00 €
AR24-0038 - B 162 x T 530 x H 150 mm, 9,00 Liter	44,00 €	
	AR24-0039 - GN - Deckel 1/1	23,00 €
	AR24-0040 - GN - Deckel 1/2	12,00 €
	AR24-0041 - GN - Deckel 1/3	8,00 €
	AR24-0042 - GN - Deckel 1/4	7,60 €
	AR24-0043 - GN - Deckel 1/6	6,00 €
	AR24-0044 - GN - Deckel 2/4	16,00 €
	auch mit Löffelaussparung gleicher Preis	
AR24-1001 - Zwischenstege 1/1 Dim.: 530 mm	13,00 €	
AR24-1002 - Zwischenstege 1/3 Dim.: 325 mm	11,00 €	
AR24-1003 - Zwischenstege 1/6 Dim.: 175 mm	9,00 €	





# Zubehör

## Zubehör

	Artikel	Euro
 <p>330 mm 400 mm 530 mm 210 mm</p>	<p><b>Trennwand 1/1 GN für Salattheke</b> <b>Artikel: AR24-2001</b> Dim: B 25 x T 530 x H 210 - 225 mm Material: Hergestellt aus Edelstahl Gewicht: 0,8 kg</p> <p><b>Trennwand 1/1 GN für Salattheke nach Mass</b> <b>Artikel: AR24-2000</b> Dim: B 25 x T 530 x H1__ H2__ mm</p>	<p>55,00 €</p> <p>€</p> 
	<p><b>Besteckbehälter für 4 Besteckköcher</b> <b>Artikel: AR24-0001</b> Dim: B 255 x T 300 x H 210 mm für 4 Besteckköcher, Edelstahl, Anti-Rutsch-FüÙe, Gewicht: 1,4 kg ohne Besteckköcher gelocht AR24-0005</p>	85,00 €
	<p><b>Besteckbehälter für 6 Besteckköcher</b> <b>Artikel: AR24-0002</b> Dim: B 375 x T 265 x H 210 mm für 6 Besteckköcher, Edelstahl, Anti-Rutsch-FüÙe, Gewicht: 1,6 kg ohne Besteckköcher gelocht AR24-0005</p>	98,00 €
	<p><b>Besteckbehälter für 4 Besteckköcher</b> <b>Artikel: AR24-0003</b> Dim: B 450 x T 170 x H 180 mm für 4 Besteckköcher, Edelstahl, Anti-Rutsch-FüÙe, Gewicht: 1,6 kg ohne Besteckköcher gelocht AR24-0005</p>	86,00 €
	<p><b>Besteckbehälter Tower für 3 Besteckköcher</b> <b>Artikel: AR24-0004</b> Dim: B 165 x T 320 x H 480 mm für 3 Besteckköcher, Edelstahl, Anti-Rutsch-FüÙe, ohne Besteckköcher gelocht AR24-0005 Gewicht: 1,7 kg</p>	102,00 €
	<p><b>Besteckköcher gelocht</b> <b>Artikel: AR24-0005</b> Dim: H 120 x Ø 115 mm Edelstahl, Gewicht: 0,2 kg</p>	12,00 €
	<p><b>Besteckkasten GN 1/1 grau</b> <b>Artikel: AR24-0006</b> Dim: B 530 x T 325 x H 100 mm 4 Einteilungen, Polyethylen, Gewicht: 0,6 kg</p>	15,00 €





# Zubehör

## Zubehör für Gasgeräte

	Artikel	Euro
 <p><b>- 30 °C</b></p>	<b>AR25-0000 - Propangasschlauch</b> G 1/4 LH-UEM x RST 8 x <b>1000 mm</b>	<b>23,00 €</b>
	<b>AR25-0001 - Propangasschlauch</b> G 1/4 LH-UEM x RST 8 x <b>1500 mm</b>	<b>27,00 €</b>
	<b>AR25-0002 - Propangasschlauch</b> G 1/4 LH-UEM x RST 8 x <b>2000 mm</b>	<b>32,00 €</b>
	<b>AR25-0003 - Erdgasschlauch</b> Dim: 1000 mm alle Anschlüsse 1/2"	<b>130,00 €</b>
	<b>AR25-0004 - Erdgasschlauch</b> Dim: 1500 mm alle Anschlüsse 1/2"	<b>141,00 €</b>
	<b>AR25-0005 - Erdgasschlauch</b> Dim: 2000 mm alle Anschlüsse 1/2"	<b>172,00 €</b>
	<b>AR25-0006 - Druckminderer mit Überdrucksicherung und Manometer</b> zum Anschluß an 5 und 11 kg-Flaschen, bei Aufstellung der Flaschen im geschlossenen Raum. Mit Überdrucksicherung, Manometer zum Dichtprüfen und thermischer Absperrung. Leistung: 1,5 kg Eingangsdruck: bis 16,0 bar Ausgangsdruck: 50 mbar Eingang: Kleinflaschenanschluß Ausgang: 1/4" links	<b>125,00 €</b>
	<b>Winkel-Aufschraubverschraubung</b> <b>AR25-0007</b> Typ WAI: IG G1/2 x RVS 8 Baureihe L Modell: 07 780 00 einerseits Rohrringgewinde Einschraubloch DIN 3852-2 - Form Y ohne Absenkung, andererseits Schneidringverschraubung	<b>28,00 €</b>
	<b>Winkel-Einschraubverschraubung</b> <b>AR25-0008</b> kegelig Typ WERK: RVS 8 x AG R 1/2 Baureihe L mit Stahl-Schneidering für Stahlrohre Modell: 07 051 00 DIN 2353 - Form G mit Einschraubzapfen DIN 3852-2-Form C	<b>42,00 €</b>

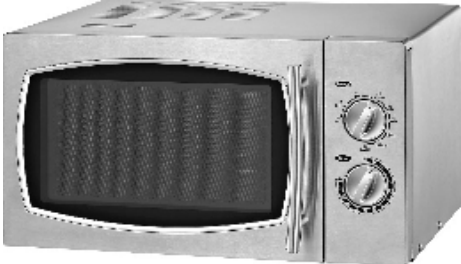

# Mikrowellen

## Mikrowellen

	Artikel	Euro
	<p><b>Mikrowelle mit Grillfunktion und 6 Stufen</b>  <b>Artikel: AR11-0001</b>            Dim: B 508 x T 420 x H 305 mm, Inhalt: 23 Liter,            Leistung: 230 V - 50 Hz - 1,4 kW,            Leistung Mikrowelle: 0,9 kW, Leistung Grill: 1 kW            6 Leistungsstufen einstellbar, Auftaufunktion,            mit Drehteller Ø270 mm, Timer: 30 Minuten,            Gewicht: 16 kg</p>	340,00 €
	<p><b>Mikrowelle mit 3 Stufen</b>  <b>Artikel: AR11-0002</b>            Dim: B 520 x T 456 x H 312 mm, Inhalt: 25 Liter,            Leistung: 230 V - 50 Hz - 1 kW,            Leistung Mikrowelle: 1,0 kW,            3 Leistungsstufen, Innenbeleuchtung,            Programmierbare Speichertasten,            bis zu 20 Programme,            keramische Bodenplatte,            Gewicht: 16 kg</p>	1.045,00 €
	<p><b>Mikrowelle mit 1 Stufe</b>  <b>Artikel: AR11-0003</b>            Dim: B 520 x T 456 x H 312 mm, Inhalt: 25 Liter,            Leistung: 230 V - 50 Hz - 1 kW,            Leistung Mikrowelle: 1,0 kW,            feste Glaskeramikplatte, Garzeit vorprogrammiert            auf 45 Sekunden, Innenbeleuchtung,            Praktische Start-Stop-Funktion,            Ideal für Selbstbedienung und Buffet,            Gewicht: 16 kg</p>	1.045,00 €
	<p><b>SAMSUNG Mikrowelle mit 5 Stufen</b>  <b>Artikel: AR11-0004</b>            Dim: 517 x T 412 x H 297, Inhalt: 26 Liter,            Leistung: 230 V - 50 Hz - 1,6 kW,            Leistung Mikrowelle: 1,1 kW,            5 Leistungsstufen einstellbar,            Einfache Bedienung durch Drehknöpfe,            Gewicht: 19 kg</p>	870,00 €

# Mikrowellen

## Mikrowellen

	Artikel	Euro
	<p><b>SAMSUNG Mikrowelle mit 4 Stufen</b>  <b>Artikel: AR11-0005</b>            Dim: B 517 x T 412 x H 297 mm, Inhalt: 26 Liter,            Leistung: 230 V - 50 Hz - 1,6 kW,            Leistung Mikrowelle: 1,0 kW,            4 Leistungsstufen einstellbar Programmierbare            Speichertasten für bis zu 20 Programme,            Gewicht: 19 kg</p>	890,00 €
	<p><b>SAMSUNG Mikrowelle mit 5 Stufen 1,5 kW manuell - Artikel: AR11-0006</b>            Dim: B 464 x T 557 x H 368 mm, Inhalt: 26 Liter,            Leistung: 230 V - 50 Hz - 1,5 kW,            Garraum 370 x 370 x 190 mm, LED-Beleuchtung,            für 2/3 GN-Behälter (Mikrowellengeeignet)            5 Leistungsstufen, stapelbar  <a href="#">einfache Bedienung durch Drehknöpfe</a>,            Gewicht: 32 kg</p>	1.750,00 €
	<p><b>SAMSUNG Mikrowelle mit 5 Stufen 1,5 kW</b>  <b>Artikel: AR11-0007</b>            Dim: B 464 x T 557 x H 368 mm, Inhalt: 26 Liter,            Leistung: 230 V - 50 Hz - 1,5 kW,            Garraum 370 x 370 x 190 mm, LED-Beleuchtung,            für 2/3 GN-Behälter (Mikrowellengeeignet)            5 Leistungsstufen, stapelbar            50 Automatikprogramme, Defrost Funktion,            Gewicht: 32 kg</p>	1.750,00 €
	<p><b>SAMSUNG Mikrowelle mit 5 Stufen 1,85 kW manuell - Artikel: AR11-0008</b>            Dim: B 464 x T 557 x H 368 mm, Inhalt: 26 Liter,            Leistung: 230V - 50hz - 1,85 kW,            Garraum 370 x 370 x 190 mm, LED-Beleuchtung,            für 2/3 GN-Behälter (Mikrowellengeeignet)            5 Leistungsstufen, stapelbar  <a href="#">einfache Bedienung durch Drehknöpfe</a>,            Gewicht: 32 kg</p>	1.815,00 €
	<p><b>SAMSUNG Mikrowelle mit 5 Stufen 1,85 kW</b>  <b>Artikel: AR11-0009</b>            Dim: B 464 x T 557 x H 368 mm, Inhalt: 26 Liter,            Leistung: 230V - 50hz - 1,85 kW,            Garraum 370 x 370 x 190 mm, LED-Beleuchtung,            für 2/3 GN-Behälter (Mikrowellengeeignet)            5 Leistungsstufen, stapelbar            50 Automatikprogramme, Defrost Funktion,            Gewicht: 32 kg</p>	1.935,00 €